



**National Library  
of Sweden**

Denna bok digitaliserades på Kungl. biblioteket år 2012

STATENS OFFENTLIGA UTREDNINGAR 1948:8  
HANDELSDEPARTEMENTET



BETÄNKANDE MED FÖRSLAG  
TILL NY  
KUNGL. MAJ:TS FÖRORDNING  
ANGÅENDE  
EXPLOSIVA VAROR M. M.

AVGIVET AV

*1942 års sakkunniga för revision av förordningen  
angående explosiva varor*

---

S T O C K H O L M

1 9 4 8

# Statens offentliga utredningar 1948

## Kronologisk förteckning

1. Betänkarde med förslag rörande organisation och avlöningsförhållanden m. m. vid lantmäteristyrelsen och länslantmäterikontoren. Idun. 120 s. Jo.
2. Betänkarde med utredning och förslag rörande organisationen av verksamheten för jordbrukets yttre och inre rationalisering. Idun. 220 s. Jo.
3. Betänkarde med förslag till ändrad butikstängningslagstiftning. Norstedt. 148 s. I.
4. Markutredningen. 1. Betänkande med förslag till vissa ändringar i expropriationslagstiftningen. Marcus. 169 s. Ju.
5. Trädgårdundervisningen. Norstedt. 200 s. Jo.
6. Elkraftutredningens redogörelse nr 2:6—7. Redogörelse för detaljdistributörerna samt deras råkraftkostnader och priser vid distribution av elektrisk kraft. Jönköpings län och Kronobergs län. Beckman. 75 s. K.
7. Parlamentariska undersökningskommissionen angående flyktingärenden och säkerhetstjänst. 3. Betänkande angående säkerhetstjänstens verksamhet. Norstedt. 490 s. I.
8. Betänkande med förslag till ny Kungl. Maj:ts förordning angående explosiva varor m. m. Norstedt. 232 s. H.

Ann. Om särskild tryckort ej anges, är tryckorten Stockholm. Bokstäverna med fetstil utgöra begynnelsebokstäverna till det departement, under vilket utredningen avgivits, t. ex. E. = ecklesiastikdepartementet. Jo. = jordbmnksdepartementet.

STATENS OFFENTLIGA UTREDNINGAR 1948:8  
HANDELSDEPARTEMENTET



BETÄNKANDE MED FÖRSLAG  
TILL NY  
KUNGL. MAJ:TS FÖRORDNING  
ANGÅENDE  
EXPLOSIVA VAROR M. M.

AVGIVET AV

*1942 års sakkunniga för revision av förordningen  
angående explosiva varor*

---

STOCKHOLM 1948

KUNGL. BOKTRYCKERIET. P. A. NORSTEDT & SÖNER  
470288





*Till Herr Statsrådet och Chefen för Kungl. Handelsdepartementet.*

Med stöd av Kungl. Maj:ts bemyndigande den 25 september 1942 tillkallade departementschefen den 8 oktober 1942 såsom sakkunniga för utredning av frågan om revision av förordningen angående explosiva varor dåvarande verkställande direktören i Nitroglycerin Aktiebolaget, fil. doktor S. A. G:son Nauckhoff, järnhandlaren J. Anderson i Kisa, dåvarande majoren vid fälttygkåren C. H. Jentzen, ledamoten av riksdagens andra kammare, lantbrukaren C. A. D. Jonsson i Skedsbygd, statspolisintendenten G. Å. L. Thulin och sprängämnesinspektören, majoren C. F. Westrell. Departementschefen uppdrog samtidigt åt direktören Nauckhoff att i egenskap av ordförande leda de sakkunnigas arbete och förordnade dåvarande länsassessorn, nuvarande landssekreteraren S. J. Nilsson att vara sekreterare åt de sakkunniga.

De sakkunniga hava antagit benämningen »1942 års sakkunniga för revision av förordningen angående explosiva varor».

På därom av Jentzen gjord framställning har departementschefen från och med den 1 oktober 1945 entledigat denne från sakkunniguppdraget och till sakkunnig i hans ställe utsett majoren vid fälttygkåren C. O. J. Nordzell.

Den 7 januari 1946 har departementschefen förordnat nuvarande tf. förste kanslisekreteraren Sven Persson att vara biträdande sekreterare åt de sakkunniga.

Utredningsarbetet har bedrivits så, att de sakkunniga uppdragit åt ett arbetsutskott, bestående av Nauckhoff, Westrell och Nilsson, att bearbeta särskilda delar av förordningen och successivt överlämna delförslag till de sakkunniga för behandling å plenisammanträden. Av skäl, som angivas i betänkandet, hava de sakkunniga funnit nödvändigt utarbета förslag till en helt ny förordning angående explosiva varor. Utkast till sådant förslag förelåg beträffande större delen av förordningen redan sommaren 1943.

Till följd av att samtliga ledamöter i arbetsutskottet varit hindrade av andra krävande tjänster och uppdrag (Nilsson såsom sekreterare i kommunindelningskommittén <sup>15/7</sup> 1943—<sup>31/12</sup> 1945 samt biträde i socialdepartementet vid handläggning av frågan om ny kommunindelning <sup>1/1</sup>—<sup>31/7</sup> 1946, Westrell

bl. a. av studieresa i U.S.A.  $\frac{1}{2}$ — $\frac{31}{5}$  1947) har arbetet under den längsta tiden av de tilländalupna fem åren kunnat bedrivas endast i mycket begränsad omfattning.

Till de sakkunniga har från handelsdepartementet överlämnats ett antal handlingar, som beröra frågan om revision av förordningen, för att tagas i beaktande vid utredningsarbetet.

De sakkunniga ha den 29 januari 1946 avgivit yttrande över ett av särskild utredningsman inom socialdepartementet utarbetat förslag till ny vapenkungörelse. I yttrandet ha de sakkunniga bl. a. ansett, att bestämmelserna angående förvärv av ammunition borde avskärfas, som angivas i de sakkunnigas betänkande, överflyttas från vapenkungörelsen till förordningen angående explosiva varor.

Sedan utredningsarbetet numera i huvudsak avslutats få de sakkunniga härmed vördsamt överlämna betänkande med förslag till ny förordning angående explosiva varor. Samtidigt överlämnas utkast till förteckning över explosiva varor, varå förordningen skall äga tillämpning, samt till vissa tillämpningsföreskrifter, som enligt författningsförslaget skola utfärdas av sprängämnesinspektionens chefsmyndighet.

De sakkunniga ha för avsikt att inom den närmaste tiden framlägga förslag till den i 9 § av författningsförslaget avsedda kungörelsen med särskilda bestämmelser rörande statlig myndighets befattning med explosiva varor för krigsmaktens behov. Sådana bestämmelser, som förutsattes redan i 1928 års förordning, har enligt erfarenheterna från beredskapstiden visat sig synnerligen behöfliga.

Stockholm den 17 november 1947.

SIGURD NAUCKHOFF.

JOHN ANDERSON.

ARVID JONSSON.

OLOF NORDZELL.

GEORG THULIN.

CARL FREDRIK WESTRELL.

/ Sven Johan Nilsson.

# FÖRSLAG TILL FÖRORDNING M. M.

---

## Förslag

till

### Kungl. Maj:ts förordning angående explosiva varor.

Häri genom förordnas som följer:

#### 1 kap. Om förordningens tillämpningsområde.

##### A. Om vad som förstås med explosiva varor m. m.

###### 1 §.

Med *explosiva varor* förstås i denna förordning varor, som bestå av eller innehålla explosiva eller pyrotekniska ämnen.

Med *explosiva ämnen* (explosivämnen) förstås på kemisk väg eller genom mekanisk blandning framställda produkter, vilka genom stöt, rivning, antändning, uppvärmning eller på annat sätt kunna bringas till explosion, varvid explosivämnet genom en hastigt skeende kemisk omsättning, under utveckling av värme och gaser eller enbart värme, förorsakar mer eller mindre våldsamma tryckverkningar i ämnets omgivning.

Med *pyrotekniska ämnen* förstås på kemisk väg eller genom mekanisk blandning framställda, explosivämnenas närstående produkter, vilka vid antändning omsättas under värme-, ljus- eller rökutveckling men vilka dock icke förorsaka sådana starka tryckverkningar, som känneteckna explosivämnen.

###### 2 §.

De explosiva varorna indelas i följande *huvudslag*, nämligen sprängämnen, krut, ammunition, tändmedel och pyrotekniska varor.

Med *sprängämnen* förstås explosivämnen med mycket stor inneboende kraft och mycket hög omsättningshastighet, vilka vid explosion utöva stor spräng- och krossverkan på den närmaste omgivningen och kraftig tryckverkan även på avstånd.

Med *krut* förstås explosivämnen med stor inneboende kraft men måttlig omsättningshastighet, vilka med hänsyn till denna sistnämnda egenskap företrädesvis användas för framdrivning av projektiler i skjutvapen.

Med *ammunition* förstås med explosivt eller pyrotekniskt ämne laddade patroner, projektiler, patron- och laddningshylsor, karduser och dylika till-



behör till skjutvapen och andra skjutapparater, med sådana ämnen laddade, för krigsbruk avsedda bomber, stridskoner och stridsspetsar till torpeder, raketprojektiler, handgranater, sjöminor och landminor ävensom andra med dylika ämnen laddade varor, vilka icke äro att hänföra till tändmedel eller pyrotekniska varor.

Med *tändmedel* förstås sprängkapslar, tändhattar, stubin och andra dylika sprängkraftiga eller icke sprängkraftiga explosiva varor, som användas för att direkt eller indirekt bringa laddning av explosivämne eller pyrotekniskt ämne att explodera eller antändas.

Med *pyrotekniska varor* förstås fyrverkeripjäser, icke explosiva brand- och rökbomber samt andra sådana pjäser eller satser för åstadkommande av ljudeffekter eller för ljus-, värme- eller rökutveckling, tändstickor och dylika antändningsmedel, explosiva leksaker ävensom andra sådana slag av varor, vilka antingen innehålla satser av explosivämnen eller bestå av eller innehålla satser av pyrotekniska ämnen.

### 3 §.

Föreligger tvekan huruvida vara är av sådan beskaffenhet, att föreskrifterna i denna förordning skola vara tillämpliga å densamma, eller till vilket huvudslag viss vara skall hänföras, skall frågan avgöras av sprängämnesinspektionens chefsmyndighet i den ordning, varom i 4—8 §§ stadgas.

Chefsmyndigheten äger därvid bestämma, att vara, som enligt 1 och 2 §§ är att anse såsom explosiv men för vilkens hänförande under förordningens bestämmelser skäl ej föreligger, skall undantagas från förordningens tillämpning.

Har ärende, som ovan avses, inkommit till chefsmyndigheten annorledes än genom framställning från sprängämnesinspektionen, skall inspektionens yttrande i ärendet inhämtas.

## B. Om förteckning över explosiva varor, som må inom riket tillverkas m. m.

### 4 §.

Till ledning vid tillämpningen av denna förordning skall sprängämnesinspektionens chefsmyndighet efter förslag av inspektionen upprätta förteckning över alla explosiva varor, som av därtill behörig tillverkare eller importör må tillverkas inom riket eller dit införas och å vilka denna förordning skall äga tillämpning.

I förteckningen må icke upptagas vara, som icke visat sig vara i betryggande grad hanteringssäker eller vilkens användning skäligen kan befaras komma att medföra allmän olägenhet ur ordningssynpunkt.

I den utsträckning, som kan vara erforderlig för att undanröja tvekan om förordningens tillämplighet, skola i bilaga till förteckningen anmärkas sådana varor, som visserligen äga explosiva eller närbesläktade egenskaper men å vilka förordningen likväl icke är tillämplig.

Såsom förutsättning för att viss vara eller vara av visst fabrikat undantages från förordningens tillämpning må chefsmyndigheten föreskriva särskilda villkor i fråga om sammansättning, förpackning och dylikt.

Förteckningen med bilaga skall på lämpligt sätt kungöras.

#### 5 §.

Förteckningen skall upptaga de i 2 § angivna huvudslagen av varor under särskilda huvudrubriker. Olika slag av sprängämnen, krut, ammunition, tändmedel och pyrotekniska varor skola fördelas under lämpliga underrubriker så att de varor särskiljas, beträffande vilka olika bestämmelser gälla. Explosiv vara, som är avsedd uteslutande eller huvudsakligen för militärt ändamål, skall i förteckningen betecknas som militär explosiv vara. Vid avgörande av fråga huruvida viss vara skall betecknas såsom militär explosiv vara, skall sprängämnesinspektionens chefsmyndighet samråda med krigsmaterielinspektören och försvarsstaben.

I förteckningen skall angivas varans benämning (kemiska benämning eller handelsnamn) samt de övriga kännetecken, som kunna vara erforderliga för det med förteckningen avsedda ändamålet. Beträffande specialfabrikat av sammansatta sprängämnen och dylikt må varans handelsnamn jämte tillverkarens eller importörens firmanamn anses utgöra tillräckliga kännetecken under villkor att av tillverkaren eller importören avgiven uppgift om varans sammansättning förvaras hos sprängämnesinspektionen.

I förteckningen skall göras hänvisningar till de särskilda bestämmelser, som jämlikt denna förordning eller jämlikt föreskrifter, vilka sprängämnesinspektionens chefsmyndighet med stöd av förordningen utfärdar, skola gälla beträffande de särskilda varorna eller varuslagen. I förteckningen skall jämväl angivas den transportklass, till vilken varan enligt bestämmelserna i 6 kap. skall hänföras.

Såsom förutsättning för att viss vara eller vara av visst fabrikat upptages under viss rubrik eller hänföres till viss transportklass må chefsmyndigheten föreskriva särskilda villkor i fråga om sammansättning, förpackning och dylikt.

#### 6 §.

Ämnar någon söka tillstånd att för försäljning eller egen förbrukning tillverka eller importera explosiv vara, som icke finnes upptagen i förteckningen, har han att hos sprängämnesinspektionens chefsmyndighet göra framställning om varans godkännande för tillverkning och import. Vid framställningen skall fogas uppgift om varans sammansättning ävensom för undersökning av varans egenskaper erforderlig myckenhet av varan. Vid försändning av dylika varuprov skola iakttagas de villkor i fråga om myckenhet, förpackning, transportklass o. dyl., som av sprängämnesinspektionen föreskrivas.

Befinnes varan vid undersökning, som enligt av chefsmyndigheten meddelade närmare föreskrifter utföres av sprängämnesinspektionen, vara i betryg-

gande grad hanteringssäker och finnes ej heller ur ordningssynpunkt skäligen anledning att förbjuda tillverkning eller import av varan, skall densamma upptagas i förteckningen.

#### 7 §.

Anser någon att viss i förteckningen upptagen vara bör upptagas under annan rubrik eller hänföras till annan transportklass eller överföras till bilagan eller att ändring bör vidtagas i föreskrifter, som av sprängämnesinspektionens chefsmyndighet meddelats beträffande viss vara, må ansökan därom göras hos chefsmyndigheten. Beträffande sådan ansökan skall i tillämpliga delar gälla vad i 6 § stadgas.

Tillverkare och importör vare pliktig att på begäran tillhandahålla sprängämnesinspektionen och dess chefsmyndighet uppgift angående sammansättningen samt prov av vara, som har explosiva eller närbesläktade egenskaper.

#### 8 §.

Uppgift om explosiv varas sammansättning må, där tillverkare eller importör så önskar, avlämnas till sprängämnesinspektionens chefsmyndighet med förbehåll, att innehållet jämlikt lagen den 28 maj 1937 om inskränkning i rätten att utbekomma allmänna handlingar icke må delgivas annan än sprängämnesinspektionen.

### C. Om särskilda bestämmelser rörande statlig myndighets befattning med explosiva varor för krigsmaktens behov.

#### 9 §.

I fråga om statlig myndighets befattning med explosiva varor för krigsmaktens behov skola i vissa avseenden gälla särskilda bestämmelser enligt därom utfärdad kungörelse.

## 2 kap. Om behörighet att tillverka explosiva varor.

### A. Allmänna bestämmelser.

#### 10 §.

Explosiv vara må med de undantag, som föranledas av vad nedan i denna paragraf samt i 30 och 31 §§ stadgas, icke tillverkas utan särskilt tillstånd av länsstyrelsen i det län, där tillverkningen skall äga rum.

Med tillverkning förstås varje förfarande, varigenom explosiv vara framställs av icke explosiva ämnen eller varigenom explosiv vara förarbetas till annan explosiv vara.

Såsom tillverkning anses ej sådan klargöring av ammunitionseffekter, montering av tändmedel och andra dylika åtgärder för explosiv varas färdigställande, som på grund av varans beskaffenhet samt sättet för dess transport och användning normalt företagas å förbrukningsstället eller eljest i samband med förbrukningen.

Utän hinder av vad i första stycket stadgas äger den, som enligt 119 § är berättigad förvärva ammunition för jakt- eller sportgevär, ladda sådan

ammunition för eget bruk med användande av patronhylsor med isatta tändhattar eller lösa tändhattar, som han förvärfvar i stället för fabriksladdad ammunition.

#### 11 §.

Tillverkning av explosiva varor må äga rum allenast i fabriksanläggningar eller tillverkningslokaler, vilka äro så belägna och inrättade, som i 3 kap. föreskrives, samt efter avsyning blivit för ändamålet godkända. Vad nu sagts gäller ej tillverkning, som avses i 10 § sista stycket samt i 31 §.

#### 12 §.

Explosivämne, som icke är upptaget i den i 4 § nämnda förteckningen, må icke tillverkas annat än försöksvis i små kvantiteter. Samma gäller om sådana ammunitionseffekter, tändmedel eller pyrotekniska varor, som icke äro hänförliga till något av de i förteckningen angivna slag av sådana varor.

Knallkvicksilver, knallsilver och blyazid få ej tillverkas för annat ändamål än för att på tillverkningsplatsen förarbetas till tändmedel eller visst slag av pyroteknisk vara. Vad sålunda stadgats utgör ej hinder för transport, var-till tillstånd lämnats enligt 79 § tredje stycket.

Nitroglycerin och nitroglykol få ej tillverkas för annat ändamål än för att på tillverkningsplatsen förarbetas till annan explosiv vara i fast form eller till läkemedel.

Sprängämnesinspektionens chefsmyndighet äger, när skäl därtill äro, föreskriva att liknande inskränkningar i tillverkningsrätten skola gälla även beträffande andra explosiva varor än de i andra och tredje styckena angivna.

### B. Om behörighet att fabriksmässigt tillverka explosiva varor.

#### 13 §.

Tillstånd till fabriksmässig tillverkning av explosiva varor må meddelas endast den, som är behörig idka fabriksrörelse i allmänhet.

För sådan tillverkning skall finnas en av länsstyrelsen efter sprängämnesinspektionens hörande godkänd föreståndare jämte vikarie för honom med de kvalifikationer och åligganden, som angivas i 19 §. Är fabriksanläggningen av större omfattning, må särskilda föreståndare kunna förordnas för särskilda avdelningar vid anläggningen.

#### 14 §.

I ansökan om tillstånd att anlägga fabrik för tillverkning av explosiva varor skola uppgivas:

- a) sökandens firmanamn samt föreslagen föreståndares och vikaries fullständiga namn, födelsetid och -ort, yrke eller titel samt hemvist,
- b) den fastighet (jordregisterbeteckning eller motsvarande), på vilken rörelsen är avsedd att utövas,

c) det eller de slag explosiva varor sökanden ämnar tillverka eller bearbeta, varans benämning i den i 4 § avsedda förteckningen samt, i fråga om andra varor än sprängämnen och krut, i laddningen ingående explosivämnen eller pyrotekniska ämnen.

d) den myckenhet explosiv vara eller, om ansökningen avser tillverkning av flera slag, den myckenhet av varje slag, sökanden avser att dagligen högst tillverka, den största myckenhet, som avses skola samtidigt finnas i varje arbetslokal, ävensom den myckenhet, sökanden önskar att i särskilda inom tillverkningslokalerna eller i omedelbar närhet därav belägna förvaringsrum och i fabriksmagasin hava på en gång högst förvarad, samt

e) det högsta antal personer, som avses skola samtidigt sysselsättas i envar av de särskilda arbetslokalerna.

Ansökan skall ingivas i två exemplar.

### 15 §.

Vid ansökan skola fogas, likaledes i två exemplar:

a) intyg att sökanden är behörig idka fabriksrörelse i allmänhet,

b) erforderlig utredning för att styrka att föreståndare och vikarie fylla de i 19 § föreskrivna kvalifikationerna,

c) generalstabskarta i skala minst 1:200 000, utvisande fabriken belägenhet och omgivningens beskaffenhet intill ett avstånd av minst fem kilometer från fabriken, med erforderlig kompletterande beskrivning i vad avser inom ett avstånd av en kilometer från fabriken belägna byggnader och anläggningar samt deras användning, nyanlagda vägar och andra ur säkerhetssynpunkt betydelsefulla förhållanden,

d) fabrikskarta i skala minst 1:1 000, upptagande hela fabriksanläggningen med därtill hörande byggnader och transportleder ävensom trakten däromkring till ett avstånd av minst 200 meter från närmaste byggnad inom vilken explosiv vara tillverkas eller förvaras, samt jämväl utvisande fabriken inhägnade område, ägo gränser, markens beskaffenhet av odlad jord, berg, skog eller dylikt samt höjdförhållanden,

e) ritningar och beskrivningar över samtliga till fabriksanläggningen hörande byggnader, utvisande byggnadernas storlek, beskaffenhet och användning, de huvudsakliga anordningarna för tillverkningens bedrivande samt för uppvärmning, belysning, luftväxling, vattentillgång och avlopp, ävensom stängsel- och övriga skyddsanordningar, samt

f) beskrivning av tillverkningsförfarandet samt av maskiner och apparater, som skola användas.

Handling som avses under e) och f) må icke delgivas annan än myndighet som avses i 16 § första stycket.

### 16 §.

Över ansökan skall länsstyrelsen inhämta yttrande från sprängämnesinspektionen samt polismyndigheten och brandchefen i orten, vilka hava att på sökandens bekostnad verkställa besiktning av platsen för den avsedda

fabriksanläggningen. Yttrande skall därjämte inhämtas från byggnadsnämnden, huruvida anläggningens belägenhet kan anses lämplig med hänsyn till de intressen nämnden har att tillgodose.

Om ej nämnda yttranden föranleda avslag å ansökningen, skall länsstyrelsen låta på sökandens bekostnad kungöra densamma i länskungörelserna samt i en ortstidning, därvid skall utsättas viss tid, inom vilken erinringar mot ansökningen må göras hos länsstyrelsen. Intill utgången av nämnda tid skall ett exemplar av ansökningshandlingarna med undantag av de under 15 § e) och f) nämnda handlingarna vara för granskning tillgängligt hos polismyndigheten i orten. Underrättelse härom skall intagas i kungörelsen.

#### 17 §.

Tillståndsbevis skall innefatta rättighet för sökanden att med viss angiven person som föreståndare för rörelsen tillsvidare å angiven plats i en fabriksanläggning, inrättad i huvudsaklig överensstämmelse med vid ansökningen fogade handlingar, tillverka visst eller vissa slag av explosiva varor.

I tillståndsbevis skola meddelas bestämmelser rörande samtliga de förhållanden, som enligt 14 § första stycket d) och e) skola i ansökningen angivas. ävensom de särskilda föreskrifter och villkor, som länsstyrelsen med stöd av bestämmelserna i 3 och 5 kap. kan finna nödigt meddela rörande de särskilda tillverknings- eller förvaringslokalernas beskaffenhet, förfarandet vid tillverkningen och andra dylika förhållanden.

I tillståndsbevis skall angivas, att tillståndet skall gälla först sedan fabriksanläggningen blivit av länsstyrelsen efter avsyning godkänd.

Vid tillståndsbevis skall fogas ena exemplaret av ansökningshandlingarna, försedda med anteckning om dagen för tillståndsbevisets utfärdande. Hava särskilda villkor uppställts för godkännande av kartor, ritningar och beskrifningar rörande de särskilda tillverknings- och förvaringslokalernas beskaffenhet, skall erinran därom tecknas å handlingen.

Beslut om tillstånd skall kungöras på sätt i 16 § föreskrives beiräffande ansökan.

#### 18 §.

Avsyning av fabriksanläggning skall, efter därom av sökanden gjord anmälan och på dennes bekostnad, på föranstaltande av länsstyrelsen verkställas av sprängämnesinspektionen i samråd med polismyndigheten och brandchefen i orten samt i närvaro av sökanden eller ombud för denne.

Över avsyningen skall uppsättas protokoll, som skall innehålla utlåtande, huruvida fabriken är anordnad i överensstämmelse med bestämmelserna i 3 och 5 kap. samt det av länsstyrelsen angående anläggningen meddelade tillstånd, och, i händelse avvikelse ägt rum, yttrande av sprängämnesinspektionen om och i vad mån sådant må inverka på fabriken godkännande. Protokollet skall undertecknas av förrättningsmännen och insändas till länsstyrelsen i två exemplar.

Bevis om fabriksanläggningens godkännande skall tecknas å ena exemplaret av protokollet.

I samband med fabriksanläggningens godkännande skall länsstyrelsen utfärda förbud vid stadgat vite mot tillträde av obehöriga till fabriken's inhägnade område.

## 19 §.

Föreståndare för fabrik för tillverkning av sprängämnen och krut skall, där ej särskilda omständigheter för visst fall må föranleda undantag, äga genom betyg från universitet eller högskola eller därmed jämförlig läroanstalt styrkta kunskaper i kemi och kemisk teknologi. Såsom föreståndare för fabrik för tillverkning av andra explosiva varor än ovan sagts må godkännas person, som visar sig äga med hänsyn till tillverkningens art och omfattning nöjaktiga insikter i kemi.

Föreståndare skall äga betygad praktisk erfarenhet i sådan tillverkning, som skall förekomma vid fabriken. Till föreståndare må ej utses annan än den, som är svensk medborgare, här i riket bofast, myndig, känd för ordentlighet och redbarhet samt i övrigt lämplig. Kan föreståndare på grund av ålder eller sjukdom eller av annan dylik orsak ej längre lämpligen förestå rörelsen, skall godkännandet av länsstyrelsen återkallas.

Vikarie skall vid förfall för föreståndare inträda i hans ställe. Till vikarie må ej utses annan än den, som är behörig att antagas till föreståndare. Vid svartkrutbruk och fabrik för tillverkning av endast blandningssprängämnen med låg känslighet må dock efter sprängämnesinspektionens hörande till vikarie utses jämväl annan person med betygad praktisk erfarenhet i sådan tillverkning, varom fråga är.

Föreståndare är ansvarig för att fabriken behörigen skötes i tekniskt avseende samt i överensstämmelse med denna författning och myndighets angående rörelsen meddelade beslut. Han skall, då tillverkning av explosiv vara pågår, själv eller genom vikarie utöva tillsyn över tillverkningen. Föreståndare eller vikarie, som vid förfall för föreståndaren inträtt i hans ställe, skall hava sin bostad vid eller i närheten av fabriken.

## 20 §.

Ej må i avseende å fabriksanläggningen eller tillverkningen vidtagas någon förändring, som innebär avvikelser från de av länsstyrelsen därom meddelade beslut, utan så är att länsstyrelsen efter gjord ansökan och sedan sprängämnesinspektionen hörts, därtill lämnat tillstånd.

Medför ifrågasatt förändring väsentligt ökad fara för fabriksanläggningens omgivningar, skall med ansökan förfaras på sätt i 16 § föreskrives.

Utän hinder av vad ovan stadgas må, under förutsättning att förändringarna icke medföra ökad fara, sådana mindre ändringar av fabriksbyggnaderna, som icke äro att anse såsom nybyggnad, ävensom utbyte av tillverkningsmaskiner och förändringar av tillverkningsmetoder vidtagas, därest sprängämnesinspektionen därtill lämnat medgivande. Om sådant medgivande skall sprängämnesinspektionen göra anmälan till länsstyrelsen.

## 21 §.

Vill ägare av fabrik ej vidare utnyttja honom medgiven rätt till tillverkning av explosiv vara, göre härom anmälan till länsstyrelsen som har att, efter sprängämnesinspektionens hörande, meddela erforderliga föreskrifter.

Har tillverkningen varit inställd under längre tid än ett år och tillstånd till inställande av tillverkningen ej lämnats, anses tillståndet till tillverkningen hava upphört att gälla. Har tillverkningen varit nedlagd under större delen av de nästförflutna två åren, må länsstyrelsen på anmälan av sprängämnesinspektionen förbjuda vidare tillverkning, till dess ny avsyning av fabriken verkställts, eller återkalla tillståndet.

Vill ägare av fabrik inställa tillverkningen under längre tid än ett år, åligger det honom att därom göra ansökan hos länsstyrelsen, därvid skälen för verksamhetens inställande skola särskilt angivas. Tillstånd till inställande av tillverkningen må icke lämnas för längre tid än två år, där ej särskilda skäl därtill äro. Tillverkning, som sålunda med länsstyrelsens tillstånd avbrutits, får ej ånyo upptagas, förrän efter avsyning av fabriksanläggningen länsstyrelsen därtill lämnat tillstånd. Angående dylik avsyning skall vad i 18 § stadgas äga motsvarande tillämpning.

Då tillverkning inom fabrik ej äger rum, skola tillverknings- och förvaringslokalerna, därest explosiv vara kvarlämnas i desamma, ställas under lämplig tillsyn och bevakning.

Har anläggning icke tagits i bruk inom ett år efter dess godkännande, skall vad ovan i andra stycket första punkten stadgas äga motsvarande tillämpning.

## 22 §.

Övergår fabrik till ny ägare, åligger det denne, därest han vill fortsätta rörelsen, att hos länsstyrelsen därom göra skriftlig ansökning senast inom trettio dagar efter den skedda förändringen samt därvid styrka sin behörighet att utöva fabriksrörelse i allmänhet. I avvaktan på länsstyrelsens beslut må fabriksrörelsen fortsättas under förutvarande föreståndares ledning.

**C. Om behörighet att hantverksmässigt eller eljest i mindre omfattning tillverka explosiva varor.**

## 23 §.

Tillstånd att tillverka explosiva varor hantverksmässigt eller eljest i mindre omfattning, annorstädes än i särskilt för ändamålet inrättad fabrik, må meddelas endast beträffande laddning av handvapenammunition samt tillverkning av pyrotekniska varor. I samband med sådan tillverkning må icke framställas eller användas explosivämnen, som avses i 12 § andra, tredje och fjärde styckena, ej heller explosiva blandningar, vari som syreavgivande beståndsdel ingå ammoniumnitrat, klorater eller perklorater. Där skäl därtill äro, må tillståndet begränsas att avse allenast tillverkning av vissa bestämda slag av varor, för vilka icke användas andra explosivämnen eller blandningar



än sådana, som efter sprängämnesinspektionens hörande av länsstyrelsen godkänts för tillverkningen.

Tillstånd, som i första stycket avses, må meddelas här i riket bofast svensk medborgare, som äger behörighet att idka handel i allmänhet, är känd för redbarhet och ordentlighet, äger betygad praktisk erfarenhet i sådan tillverkning, varom är fråga, samt i övrigt prövas lämplig för rörelsens utövande.

Såsom hantverksmässig anses ej tillverkning, i vilken sysselsätts flera än tre personer.

#### 24 §.

I ansökan om tillstånd enligt 23 § skola uppgivas:

- a) sökandens fullständiga namn, födelsetid och -ort, yrke eller titel samt hemvist,
- b) den fastighet (jordregisterbeteckning eller motsvarande) samt de lokaler där tillverkningen skall äga rum,
- c) det eller de slag av explosiva varor, sökanden ämnar tillverka och den myckenhet han avser att dagligen högst tillverka,
- d) det eller de slag av explosivämnen sökanden ämnar bearbeta och den myckenhet han ämnar för sådant ändamål dagligen högst använda eller i arbetslokal innehava,
- e) sammansättningen av de pyrotekniska ämnen, som avses att tillverkas,
- f) huruvida sökanden ämnar använda medhjälpare vid tillverkningen, samt
- g) det sätt på vilket de explosiva varorna enligt bestämmelserna i 5 kap. skola förvaras samt de högsta myckenheter, som sökanden önskar samtidigt innehava i förvaringsrum.

Ansökan skall ingivas i två exemplar.

#### 25 §.

Vid ansökan skall fogas, likaledes i två exemplar:

- a) de handlingar sökanden vill åberopa för att styrka att de i 23 § andra stycket angivna personliga förutsättningarna för tillståndsbefviljande föreligga,
- b) situationsplan i lämplig skala, utvisande tillverkningslokalernas och förvaringsrummens belägenhet i förhållande till omgivande byggnader och andra anläggningar, trafikleder, brandfarliga upplag med mera dylikt inom ett avstånd av minst 50 meter, samt
- c) ritningar och beskrivning eller annan nöjaktig utredning rörande tillverkningslokalernas och förvaringsrummens beskaffenhet.

#### 26 §.

I ärendet skall yttrande inhämtas från polismyndigheten i den ort, där tillverkningen skall bedrivas, ävensom, om sökanden ej är där mantalsskriven, från polismyndigheten i mantalsskrivningsorten.

Yttrande skall vidare infordras från brandchefen i orten samt sprängämnesinspektionen.

## 27 §.

Tillståndsbevis skall innefatta rättighet för sökanden att tillsvidare å angiven fastighet i angivna lokaler tillverka visst eller vissa slag av explosiva varor.

I tillståndsbevis skola meddelas bestämmelser om samtliga de förhållanden, som enligt 24 § c)—g) skola i ansökningen angivas, ävensom de särskilda föreskrifter och villkor, som länsstyrelsen med stöd av bestämmelserna i 3 och 5 kap. kan finna nödigt meddela rörande de särskilda tillverknings- eller förvaringslokalernas beskaffenhet, förfarandet vid tillverkningen och andra dylika förhållanden.

I tillståndsbevis skall angivas, att tillståndet skall gälla först sedan tillverkningslokaler och förvaringsställen blivit efter avsyning godkända.

## 28 §.

Avsyning av tillverkningslokaler och förvaringsställen skall, efter därom av sökanden gjord anmälan och på dennes bekostnad, på föranstaltande av länsstyrelsen verkställas av polismyndigheten och brandchefen i orten. Om förhållandena därtill föranleda må polismyndigheten anlita biträde av tekniskt sakkunnig person. Därest länsstyrelsen för särskilt fall finner skäl därtill föreligga, skall sprängämnesinspektionen deltaga i förrättningen.

Sökanden skall beredas tillfälle att själv eller genom ombud närvara vid förrättningen.

Av förrättningsmännen underskrivet protokoll skall insändas till länsstyrelsen i två exemplar.

Bevis om godkännande skall tecknas å ena exemplaret av protokollet.

## 29 §.

Vad i 20—22 §§ är stadgat skall i tillämpliga delar gälla jämväl i fråga om hantverksmässig eller eljest i mindre omfattning bedriven tillverkning.

**D. Om behörighet att tillverka explosiva varor försöksvis i små kvantiteter.**

## 30 §.

Vid fabrik, som med vederbörligt tillstånd inrättats för tillverkning av visst eller vissa slag av explosiva varor, må utan särskilt tillstånd jämväl andra explosiva varor av samma huvudslag framställas försöksvis i små kvantiteter under fabriksföreståndares (avdelningsföreståndares) ledning och ansvar. Sålunda framställd explosiv vara må ej försäljas. Den må ej heller eljest från fabriken utlämnas för annat ändamål än anställande av försök, vilka skola utföras under ledning av fabriksföreståndaren (avdelningsföreståndaren) och på hans ansvar eller under särskilt anordnad kontroll, varom sprängämnesinspektionen har att efter anmälan meddela närmare föreskrifter. Framställningen må ej ske i större omfattning än som erfordras för bedömande av varans praktiska användbarhet.

## 31 §.

Å de vid rikets universitet och högskolor, de högre allmänna läroverken och statens tekniska läroverk inrättade laboratorier må utan särskilt tillstånd explosiva varor framställas i små kvantiteter under vederbörande lärares ledning och ansvar. Sådan framställning må icke ske i större omfattning än som erfordras för laboratoriemässiga försök. Explosiv vara, som icke omedelbart förbrukas för sådana försök, skall snarast oskadliggöras.

## 32 §.

Tillstånd till framställning i andra fall, än i 30 och 31 §§ sägs, av små kvantiteter explosiv vara försöksvis i uppfinningssyfte, i vetenskapligt syfte eller för undervisningsändamål må meddelas person, som är här i riket bofast, är känd för redbarhet och ordentlighet och äger erforderliga insikter i kemi.

Sådant tillstånd må meddelas endast för viss tid, ej överstigande ett år i sänder och må icke avse framställning i större omfattning än som erfordras för sprängtekniska provningar. Sålunda framställd vara må ej försäljas. Beträffande sådant tillstånd skall i tillämpliga delar gälla vad i 24—28 §§ stadgas.

### 3 kap. Om fabriker och tillverkningslokaler samt ordningsföreskrifter för tillverkning.

#### A. Om fabriker.

## 33 §.

Tillverkning av explosiv vara må ej bedrivas å ställe, där tillverkningen kan medföra särskild fara för omgivningen. Sådan tillverkning må ej äga rum inom område, som ingår i stadsplan.

Fabrik för tillverkning av sprängämnen, krut, sprängladdad ammunition eller sprängkraftiga tändmedel må ej anläggas eller drivas på mindre avstånd än 5 000 meter från stads, köpings eller annat samhälles för bebyggande planlagda område, 500 meter från kyrka, skola eller annan offentlig byggnad, station å till allmän trafik upplåten järnväg eller annans boningshus, 200 meter från allmän väg eller järnväg, som är upplåten till allmän trafik, eller från gränsen till annans fasta egendom, såvida icke ägaren till egendomen annat medgiver. Ovan angivna avstånd skola räknas till närmast belägna byggnad eller annan anläggning, inom vilken explosiv vara tillverkas eller förvaras.

Från vad i första stycket andra punkten samt i andra stycket stadgas äger länsstyrelsen efter sprängämnesinspektionens hörande medgiva undantag, där tillverkningen är av mindre farlig beskaffenhet eller sker i ringa omfattning, ävensom, i vad avser de i andra stycket angivna avstånd, där till förekommande av de med en explosion förbundna verkningar synnerligen gynn-

samma terrängförhållanden äro för handen eller särskilda skyddsanordningar vidtagits.

#### 34 §.

Fabriksbyggnader samt andra tillverknings- och förvaringslokaler för explosiva varor skola vara så inrättade, att faran för omgivningen och för de i rörelsen sysselsatta blir så ringa som möjligt. För sådant ändamål skall i den utsträckning, som med hänsyn till rörelsens omfattning och farlighet må anses påkallad, tillverkningen och förvaringen fördelas på flera skilda byggnader eller lokaler. Byggnaderna skola förläggas på sådant avstånd från varandra och vara så konstruerade, att explosion eller brand i någon av dem såvitt möjligt icke medför fara för explosion eller brand i de övriga. Om byggnadssättet och terrängförhållandena icke erbjuda tillräckligt skydd, böra särskilt farliga byggnader helt eller delvis omgivas av jordvallar. Fabriksmagasin för färdig handelsvara skall förläggas avsides från tillverkningslokalerna.

Fabriksområden eller åtminstone sådana delar därav, inom vilka byggnader för tillverkning eller förvaring av explosiva varor äro belägna, skola vara på betryggande sätt inhägnade. Från inhägnat område skall leda tillräckligt antal lämpligt belägna utrymningsvägar. Inom sådant område må bostad ej vara belägen.

#### 35 §.

Till fabriksanläggning hörande byggnader, inom vilka explosiva varor tillverkas, förarbetas eller förvaras, böra vara av brandsäker konstruktion och försedda med betryggande skyddsanordningar mot åskslag. I övrigt skall beträffande byggnadssättet iakttagas följande.

Byggnad för tillverkning, som medför stor fara för explosion med omfattande sprängverkan, skall antingen i sin helhet eller åtminstone i sådana delar, vilka måste förutsättas komma att krossas och kringkastas eller störta samman vid en explosion, vara uppförd av lätt material. Kan explosionstrycket avledas i en ofarlig eller mindre farlig riktning därigenom att viss eller vissa väggar uppföras av armerad betong eller annat motståndskraftigt material under det att övriga väggar uppföras av lätt material med ringa motståndskraft, bör sådan konstruktion användas, om ökad säkerhet därigenom vinnes.

Sker särskilt farlig tillverkning med hjälp av maskin, vilken icke under gång kräver ständig tillsyn utan kan betjänas från angränsande lokal, böra manövreringsanordningarna vara anbragta bakom betryggande skyddsmur.

Uppsamlingsmagasin för halv- eller helfabrikat samt tillverkningslokaler, inom vilka särskilt farliga arbeten ej pågå men jämförelsevis stora myckenheter explosiva varor måste finnas tillgängliga, böra vara av sådan konstruktion, att de lämna största möjliga skydd mot verkningar av brand eller explosion i omgivningen.

Beträffande fabriksmagasin för förvaring av färdig handelsvara skall ifråga om inbrottssäkerhet m. m. i tillämpliga delar gälla vad i 5 kap. stadgas.

## 36 §.

Beträffande tillverkningslokaler vid fabrik skall i övrigt iakttagas  
*att* tillverkningen skall fördelas på skilda arbetslokaler så, att minsta möjliga antal personer sysselsätts i varje särskild arbetslokal,  
*att* arbetslokalerna skola vara försedda med tillräckligt antal utgångar med utåtgående dörrar,

*att* eldstad ej må förefinnas inom tillverkningshus och icke utan särskilt av länsstyrelsen efter sprängämnesinspektionens hörande meddelat tillstånd på mindre avstånd än 10 meter från sådant hus,

*att* annan belysning än elektrisk icke må förekomma inom arbetslokal,  
*att* arbetslokalerna skola vara försedda med sådana anordningar för luftväxling att fara för bildning av explosiva luftblandningar icke uppstår, samt  
*att* lämpliga anordningar skola vara vidtagna för vattentillgång och för avlopp för eller oskadliggörande av vid tillverkningen uppkommande avfall.

## 37 §.

Å varje fabrikslokal, där explosiv vara tillverkas eller förvaras, skall utvändigt på lätt i ögonen fallande sätt anbringas anslag, angivande den största myckenhet explosiv vara, som må därstädes på en gång inrymmas, ävensom det högsta antal personer, som må i lokalen samtidigt vistas.

## 38 §.

Elektriska högspänningsledningarna må icke framdragas i luften över fabriksområdet utan att länsstyrelsen efter sprängämnesinspektionens hörande därtill meddelat tillstånd.

Beträffande elektriska installationer skall gälla vad därom är särskilt stadgat.

**B. Om tillverkningslokaler för hantverksmässigt eller eljest i mindre omfattning bedriven tillverkning samt om försöksfabriker.**

## 39 §.

Vad i 33—38 §§ stadgas beträffande fabriksanläggning skall i tillämpliga delar gälla även beträffande tillverkningslokaler för hantverksmässigt eller eljest i mindre omfattning bedriven tillverkning av explosiva varor i den mån länsstyrelsen icke med hänsyn till tillverkningens mindre farliga beskaffenhet och ringa omfattning efter sprängämnesinspektionens hörande finner skäl till eftergift.

Där skäl därtill föreligga, må eftergift i ovan angivna hänseenden göras även beträffande mindre tillverkningslokal, avsedd uteslutande för försökstillverkning under viss begränsad tid av explosiv vara i sådan omfattning, som erfordras för bedömning av varans praktiska användbarhet.

### C. Ordningsföreskrifter vid tillverkning.

#### 40 §.

Till förekommande av eld- och explosionsfara skall nödig försiktighet iakttagas. Det vare förbjudet att inom tillverknings- eller förvaringslokal för explosiv vara röka tobak så ock att använda tändstickor eller eld. Samma förbud skall gälla inom fabriks inhägnade område i dess helhet, dock att länsstyrelsen efter sprängämnesinspektionens hörande må, där särskilda skäl därtill äro och sådant utan eftersättande av säkerhetshänsyn kan ske, medgiva undantag beträffande särskilda inom området belägna byggnader, lokaler eller platser, varest tillverkning eller förvaring av explosiv vara ej förekommer.

Utän hinder av vad i första stycket stadgas må med iakttagande av särskilda av sprängämnesinspektionen utfärdade säkerhetsföreskrifter enligt fabriksföreståndarens anvisningar och på hans ansvar smidesässja, svetsningsapparat eller annat dylikt redskap användas inom fabriksområde för reparationer och andra sådana nödvändiga arbeten.

I fabriksmagasin må ej verkställas annat arbete än sådant, som för varornas inläggande och uttagande samt in- och uppäckning är nödvändigt.

Arbetslokaler samt maskiner och redskap skola väl underhållas.

Särskilda föreskrifter rörande ordningen inom fabriken skola utfärdas av föreståndaren. Sådana föreskrifter med i ögonen fallande erinran om gällande röningsförbud skola anslås på lämpliga ställen. Avskrift av desamma skall ofördröjligen insändas till sprängämnesinspektionen.

#### 41 §.

Genom fabriksföreståndarens försorg skall föras dagbok dels över den vid fabriken varje dag tillverkade myckenheten explosiv vara såsom färdig handelsvara dels ock över den myckenhet explosiv vara, som inlägges i och uttages från fabriksmagasin. Motsvarande anteckningar skola föras av den som erhållit tillstånd att tillverka explosiva varor hantverksmässigt eller eljest i mindre omfattning.

#### 42 §.

Inträffar explosion eller eldsvåda, skall anmälan därom genast göras hos sprängämnesinspektionen och länsstyrelsen ävensom hos polismyndigheten i orten, vilken har att ofördröjligen föranstalta om besiktning på platsen för utrönande av anledningen till olyckshändelsen ävensom av dess följder. Över besiktningen skall uppsättas protokoll, som insändes till länsstyrelsen och sprängämnesinspektionen.

Intill dess besiktning ägt rum, må rubbning i det sakernas tillstånd, som genom olyckshändelsen uppkommit, icke ske, så framt icke sådant är erforderligt till förekommande av ytterligare fara eller för räddande av människoliv, undanröjande av hinder i allmän trafik eller annat sådant trängande ändamål.

## 4 Kap. Om förpackning och märkning.

### A. Fabriksförpackning.

#### 43 §.

Explosiv vara skall, innan den såsom färdig handelsvara utlämnas från fabrik eller annan tillverkningslokal, vara förpackad och märkt på sätt här nedan föreskrives.

#### 44 §.

Explosiv vara skall förpackas på ett med hänsyn till dess beskaffenhet ändamålsenligt sätt.

Förpackning skall vara så tät och så tillsluten, att intet av innehållet kan komma ut. Materialet i förpackningen och tillslutningsanordningen får ej vara av sådan beskaffenhet, att det angripes av innehållet eller ingår skadliga föreningar därmed. Förpackningen och tillslutningsanordningen skola till alla delar vara så starka, att de kunna uthärda normala påfrestningar under transport.

Kärl eller låda, som innehåller explosiv vara, skall, då vikten överstiger 35 kilogram, förses med stark och lätt åtkomlig anordning för bärning. Vad nu sagts gäller ej kärl, som kan rullas.

#### 45 §.

Fasta ämnen skola på tillförlitligt sätt så packas i inner- och ytterförpackningar, att de ligga stadigt under transport och ej förskjuta sig.

Fyllnadsmaterial skall vara anpassat efter innehållets beskaffenhet. Om innehållet kan avgiva vätska, skall fyllnadsmaterialet hava erforderlig absorptionsförmåga.

#### 46 §.

I samma kärl eller låda får ej förpackas mera än ett slag explosiv vara, där ej sprängämnesinspektionens chefsmyndighet för vissa varor eller varuslag medgivit sampackning. Ej heller må, utan medgivande av chefsmyndigheten, i kärl eller låda, som innehåller explosiv vara, inrymmas annat föremål än sådant, som erfordras för varans förpackning.

#### 47 §.

Å varje innerförpackning explosiva varor (omhölje till sprängämnespatron, paket, ask och dylikt) skola av tillverkaren angivas den explosiva varans handelsnamn samt tillverkarens firma eller varumärke.

Dessutom skall beträffande sprängämne och röksvagt krut angivas det årtal, då varan är tillverkad, samt å paket, ask och dylikt den viktmängd explosiv vara förpackningen innehåller. Beträffande övriga explosiva varor anges endast viktmängden eller antalet.

#### 48 §.

Å ytterförpackning (låda, kärl eller annat emballage) skola angivas samma uppgifter, som enligt 47 § skola angivas å varje innerförpackning. På

locket och två motsatta sidor skola därjämte med röda bokstäver angivas dels orden »Explosiv vara», dels ordet »Transportklass» jämte den bokstav, som betecknar transportklassen. Tillhör varan viss strängare transportklass men får den i sändningar understigande viss vikt mängd transporteras såsom vara tillhörande lindrigare transportklass, skall detta angivas, t. ex. »Transportklass C. I sändningar om högst 300 kg transportklass B.»

#### 49 §.

Sprängämnesinspektionens chefsmyndighet har att meddela de närmare föreskrifter angående förpackning och märkning av explosiva varor, som kunna finnas erforderliga. Anses ur säkerhetssynpunkt särskilda föreskrifter rörande varas handhavande och förvaring (bruksanvisning) böra medfölja viss vara, äger chefsmyndigheten jämväl förordna därom. När skäl därtill äro, må chefsmyndigheten beträffande särskilda explosiva varor eller särskilda leveranser av sådana varor medgiva undantag från bestämmelserna i 44—48 §§.

### B. Minuthandelsförpackning.

#### 50 §.

Beträffande i minut försålda varor, som av säljaren överlämnas till köparen direkt eller med anlitande allenast av sådant biträde, varom i 144 § stadgas, må i fråga om förpackning och märkning följande lindrigare föreskrifter gälla.

a) Varor som tillhöra samma huvudslag må förpackas i gemensam ytterförpackning, om sammanlagda myckenheten uppgår till högst 25 kilogram.

b) Såsom ytterförpackning må, därest ej lufttät eller för vätska ogenomtränglig förpackning föreskrivits i den ordning, som anges i 49 §, användas stark kartong, om sammanlagda myckenheten uppgår till högst 15 kilogram samt omslag av wellpapp eller starkt papper, om sammanlagda myckenheten uppgår till högst 5 kilogram.

c) Ytterförpackning må märkas allenast med påklistrade eller på annat sätt fastsatta lappar, varå med röda bokstäver angivas dels orden »Explosiv vara» och dels ordet »Transportklass» samt den bokstav, som anger transportklassen. Innehåller förpackningen varor, som tillhöra olika transportklasser, skall endast den transportklass angivas, för vilken de strängaste föreskrifterna gälla. Märkningen skall vara väl synlig. Låda eller kartong, som innehåller mer än 5 kilogram explosiva varor, skall märkas på lock och två motsatta sidor.

## 5 kap. Om förvaring av explosiva varor.

### A. Allmänna bestämmelser om förvaring.

#### 51 §.

Explosiv vara skall förvaras så, att förvaringen erbjuder en med hänsyn till varans farlighetsgrad och myckenhet samt omständigheterna i övrigt



tillfredsställande säkerhet mot att varan åtkommes av obehöriga eller vållar skada genom att antändas eller bringas till explosion.

Förvaringsrum för explosiv vara skall hållas låst och nyckel förvaras så att den icke kan åtkommas av obehöriga.

#### 52 §.

Sprängämnesinspektionens chefsmyndighet må beträffande särskilda slag av explosiva varor meddela förbud mot samförvaring i gemensamt förvaringsrum av dylika varor med andra eller vissa andra slag av explosiva varor, om samförvaring finnes medföra särskild fara. Sådant förbud skall angivas i den i 4 § aysedda förteckningen över explosiva varor.

Om förbud ej meddelats, må olika slag av explosiva varor förvaras i gemensamt förvaringsrum; dock skall beträffande magasin och detaljhandelsförråd gälla, att skilda huvudslag samt såvitt möjligt även skilda slag av explosiva varor skola förvaras i särskilda avdelningar, skåp, lådor, hyllor eller fack.

I förvaringsrum för explosiva varor må icke förvaras andra varor eller redskap. Dock må stubin ävensom för den explosiva varans uppackning, aptering eller dylikt erforderliga redskap förvaras i därför avsett skåp eller fack eller på annat sätt så att de icke komma i beröring med de explosiva varorna. Inom magasin må jämväl under enahanda förhållanden förvaras för magasinets yttre och inre renhållning erforderliga redskap.

#### 53 §.

Förvaringsrum för explosiv vara må icke förläggas i sådan närhet till annat dylikt förvaringsrum, att varans antändning eller explosion å det ena stället kan befaras vålla antändning eller explosion å det andra.

Kan avståndet mellan två förvaringsrum icke anses betryggande, skola bådas sammanlagda myckenhet tagas i beräkning vid bedömandet av huruvida förvaringen må tillåtas.

### **B. Fabriks- och upplagsmagasin samt tillfälliga upplag.**

#### 54 §.

Fabriksmagasin må inrymma på en gång högst 50 000 kilogram och annat upplagsmagasin högst 25 000 kilogram explosiva varor. I fråga om ammunition inräknas dock endast vikten av explosiva och protekniska ämnen.

#### 55 §.

Magasin för explosiva varor skola vara belägna på betryggande avstånd från bostäder och andra ställen, där människor varaktigt uppehålla sig eller där mycket folk plägar komma tillsammans, ävensom från allmänt trafikerad väg, gata, järnväg eller farled.

Närmare anvisningar om vad som är att anse såsom betryggande avstånd med hänsyn till olika slag och olika myckenheter av förvarad explosiv vara

samt olika terrängförhållanden o. d. meddelas av sprängämnesinspektionens chefsmyndighet.

Magasin må ej anordnas inom sådant område i stad, köping eller tätare befolkad ort på landet, som ingår i stadsplan. Upplag av högst 2 500 kilogram handvapensammunion må dock anordnas även inom sådant område. När särskilda skäl därtill äro må dylikt upplag anordnas även inom fastighet, som användes för bostadsändamål.

#### 56 §.

Magasin för sprängämnen, krut, ammunition, som är försedd med sprängladdning, standardladdningar av sprängämnen och krut, presskroppar av sprängämnen samt annan dylik ammunition ävensom sprängkraftiga tändmedel skola vara av sådant material och sådan konstruktion, att de erbjuda betryggande säkerhet mot inbrott medelst mekaniskt verkande hjälpmedel. Samma skall gälla även magasin för annan ammunition, som är att anse såsom militär explosiv vara, där ej länsstyrelsen med hänsyn till varans beskaffenhet och magasinets belägenhet efter sprängämnesinspektionens hörande finner skäl medgiva undantag. Magasin för övriga slag av explosiva varor skola åtminstone erbjuda avsevärt motstånd mot inbrottsförsök medelst sådana hjälpmedel. Magasin skola vara försedda med dyrkfria lås.

#### 57 §.

Magasin för explosiva varor skola vara av brandsäker konstruktion. Dock må upplagsmagasin av icke brandsäker beskaffenhet godkännas

dels för handvapensammunion och därmed ur brandfaresynpunkt jämförlig ammunition ävensom för icke sprängkraftiga tändmedel, därest den förvarade myckenheten icke överstiger 2 500 kilogram,

dels för pyrotekniska varor, därest den förvarade myckenheten icke överstiger 500 kilogram,

allt under förutsättning att skäligen brandskyddshänsyn iakttagas.

#### 58 §.

Tillfälliga upplag av sprängämnen, krut och sprängkraftiga tändmedel, vilka äro avsedda för omedelbar förbrukning för större sprängningsföretag, må, därest sådana förvaringsrum, som i 54—57 §§ och 63—66 §§ angivas, icke skäligen kunna anordnas, under högst ett dygn utöver den tid, som erfordras för varornas framforsling och övriga omedelbara förberedelser för sprängningen, förvaras i fabriksförpackningar i redskapsskjul eller på annat lämpligt ställe å eller invid arbetsplatsen under förutsättning att upplaget ställes under betryggande oavbruten bevakning.

För fyrverkeri avsedda pyrotekniska varor må i avbidan på fyrverkeriets avbrännande tillfälligt förvaras i låst källare, redskapsbod eller dylik lokal, under förutsättning att skäligen brandskyddshänsyn iakttagas.

### C. Detaljhandelsförråd.

#### 59 §.

Större handelsförråd av sprängämnen, krut och sprängkraftiga tändmedel må omfatta högst 60 kilogram sprängämnen och krut samt 10 kilogram sprängkraftiga tändmedel.

Mindre handelsförråd av dylika varor må omfatta högst 10 kilogram sprängämnen och krut samt 2 kilogram sprängkraftiga tändmedel.

Handelsförråd av ammunition, icke sprängkraftiga tändmedel och pyrotekniska varor må innehålla högst 200 kilogram handvapensammunition, 20 kilogram sådan ammunition, som avses i 119 § fjärde stycket, 10 kilogram icke sprängkraftiga tändmedel samt 100 kilogram pyrotekniska varor.

#### 60 §.

Handelsförråd av explosiva varor må, där sådant är erforderligt för tillgodoseende av detaljhandels behov, anordnas å eller i närheten av försäljningsställe även inom tättbebyggd del av stad, köping eller annat samhälle under förutsättning att förvaringen kan ordnas på ett ur säkerhetssynpunkt nöjaktigt sätt. Handelsförråd av sprängämnen, krut och sprängkraftiga tändmedel skall vara beläget på betryggande avstånd från kyrka, biograf eller annan dylik samlingslokal samt med hänsyn till de lokala förhållandena i övrigt förlagt och anordnat så att mera omfattande skadeverkningar av en eventuell explosion såvitt möjligt förebyggas.

#### 61 §.

Förvaringsrum för handelsförråd av sprängämnen, krut och sprängkraftiga tändmedel skola vara försedda med dyrkfria lås. Förvaringsrum för större handelsförråd av dylika varor skola vara av sådant material och sådan konstruktion att de erbjuda betryggande säkerhet mot inbrott medelst mekaniskt verkande hjälpmedel, där ej länsstyrelsen med hänsyn till förvaringsställets belägenhet efter sprängämnesinspektionens hörande finner skäl medgiva undantag. Förvaringsrum för mindre handelsförråd av dylika varor skola åtminstone erbjuda avsevärt motstånd mot inbrottsförsök medelst sådana hjälpmedel. Sistnämnda förvaringsrum skola anordnas inomhus i låst lokal.

Handelsförråd av ammunition, icke sprängkraftiga tändmedel och pyrotekniska varor må förvaras i låsta skåp av plåt, hårt trä eller därmed likvärdigt material, vilka skola vara anordnade inomhus i låst lokal.

#### 62 §.

Större handelsförråd av sprängämnen, krut och sprängkraftiga tändmedel skola förvaras antingen i förvaringsrum av åtminstone brandhärdig beskaffenhet, vilka skola vara belägna på ett ur brandskyddssynpunkt god-

tagbart avstånd från byggnad av brännbart material eller brännbart upplag, eller i brandsäkra förvaringsrum, i vilka desamma äro på betryggande sätt skyddade mot farlig upphettning vid brand. Vid bedömande i förstnämnda fall av vad som är att anse såsom godtagbart avstånd skall hänsyn tagas å ena sidan till förefintliga möjligheter att vid brand i omgivningen bortföra förrådet eller eljest effektivt skydda detsamma mot farlig upphettning och å andra sidan till den omgivande bebyggelsens beskaffenhet och risken för mera omfattande skadeverkningar vid en eventuell explosion.

Förvaringsrum för mindre handelsförråd av i föregående stycke nämnda varor skola vara utvändigt försedda med minst brandhårdig beklädnad. Dock må förvaringsrum för högst 2 kilogram sprängkapslar utföras enbart av hårt trä. Förvaringsrum må icke anordnas i lokal, där eldfarliga eller lättantändliga varor förvaras eller där eljest särskild fara för snabb spridning av brand kan anses föreligga. Kunna förvaringsrummen icke på betryggande sätt skyddas mot farlig upphettning vid brand i lokalen, skola de vara så anordnade, att förråden vid brand med lätthet kunna bortföras.

Förråd av pyrotekniska varor må icke förvaras i lokal, vari eldstad finnes eller där eldfarliga eller lättantändliga varor förvaras eller där eljest fara för snabb spridning av brand kan anses föreligga.

#### D. Förbrukningsförråd av sprängämnen, krut och sprängkraftiga tändmedel.

##### 1. Större förbrukningsförråd.

###### 63 §.

Större förbrukningsförråd av sprängämnen, krut och sprängkraftiga tändmedel må omfatta högst 60 kilogram sprängämnen och krut samt 3 kilogram sprängkraftiga tändmedel, därav högst 1 200 st. sprängkapslar. I fall som avses i 64 § andra stycket må dylikt förråd dock omfatta högst 30 kilogram sprängämnen och krut samt angivna myckenhet sprängkraftiga tändmedel.

Föreligger på samma ställe behov av samtidig förvaring av mer än 60 kilogram sprängämnen och krut, må, om behovet är begränsat till kortare tid eller om upplagsmagasin av annan anledning icke skäligen kan anordnas, flera förbrukningsförråd anordnas, under förutsättning att bestämmelserna i 53 § iakttagas. I förbrukningsförråd, som icke äro belägna på betryggande avstånd från varandra, må dock förvaras sammanlagt högst 300 kilogram sprängämnen och krut, där ej länsstyrelsen för särskilt fall finner skäl medgiva större myckenhet.

###### 64 §.

Större förbrukningsförråd av sprängämnen, krut och sprängkraftiga tändmedel skall vara beläget på betryggande avstånd från byggnad, som bebos av annan än förrådsinnehavaren och hans familj, samt från andra ställen, där människor varaktigt uppehålla sig eller där mycket folk plägar komma tillsammans, ävensom från allmänt trafikerad väg, gata, järnväg eller farled.

Utan hinder av vad i första stycket stadgas må, där så prövas erforderligt för visst sprängningsarbets utförande inom tätbebyggt område i stad eller på landet, förbrukare medgivas rätt att å förbrukningsstället eller i dess omedelbara närhet tillfälligt anordna förråd av dylika varor. Därvid skola dock iakttagas de närmare villkor, som sprängämnesinspektionens chefsmyndighet kan finna skäligt föreskriva för dylik förvaring.

## 65 §.

Förvaringsrum för större förbrukningsförråd skola vara försedda med dyrkfria lås samt vara av sådant material och sådan konstruktion, att de erbjuda betryggande säkerhet mot inbrott medelst mekaniskt verkande hjälpmedel, där ej länsstyrelsen med hänsyn till förvaringsställets belägenhet efter sprängämnesinspektionens hörande finner skäl medgiva undantag.

## 66 §.

Förvaringsrum för större förbrukningsförråd skola vara av åtminstone brandhårdig konstruktion, som på tillfredsställande sätt isolerar förrådet mot värmestrålning.

I fråga om förvaringsrums belägenhet skola skäliga brandskyddshänsyn iakttagas.

## 67 §.

Vad i 58 § stadgas om tillfälliga upplag av sprängämnen, krut och sprängkraftiga tändmedel må, när synnerliga skäl därtill äro, äga motsvarande tillämpning i fråga om större förbrukningsförråd av dylika varor.

## 2. Mindre förbrukningsförråd.

## 68 §.

Mindre förbrukningsförråd av sprängämnen, krut och sprängkraftiga tändmedel må omfatta högst 5 kilogram sprängämnen och krut samt 100 st. sprängskapslar.

Föreligger på samma ställe behov av samtidig förvaring av mer än 5 kilogram sprängämnen eller krut, skall förvaringen anordnas i enlighet med vad som gäller för större förbrukningsförråd. Samma skall gälla, där fråga är om yrkesmässig användning av sprängämnen, om årsförbrukningens omfattning därtill föranleder.

Vad i 64 § första stycket stadgas beträffande större förbrukningsförråd skall jämväl äga tillämpning i avseende å mindre förbrukningsförråd.

Förvaringsrum för mindre förbrukningsförråd skall vara försett med tillförlitligt lås och åtminstone erbjuda avsevärt motstånd mot inbrottsförsök medelst mekaniskt verkande hjälpmedel. Sådana förvaringsrum skola anordnas inomhus i låst källare, magasinslokal, redskapsbod eller annan dylik lokal i vilken icke finnes eldstad. Sprängskapslar böra förvaras å särskilt förvaringsställe och må förvaras jämväl i bostadslägenhet i låst kassaskåp, skriv-

bordslåda eller annan dylik förvaringspersedel, till vilken förrådsinnehavaren ensam har nyckel.

I fråga om förvaringsrummens belägenhet skola skäligen brandskyddshänsyn iakttagas.

#### 69 §.

Tillfälligt mindre förbrukningsförråd må under sammanlagt högst trettio dagar, räknade från ett eller flera inköpstillfällen till dess inköpt explosiv vara förbrukats, förstörts eller återlämnats till försäljaren, förvaras i låst källare, magasinslokal, redskapsbod eller annan dylik lokal även om däri icke finnes sådant särskilt förvaringsrum för de explosiva varorna, som avses i 68 §, under villkor att i lokalen icke finnes eldstad, att förvaringsstället är beläget på betryggande avstånd från i 64 § första stycket angivna byggnader, ställen och kommunikationsleder samt att förvaringsstället hålles under daglig tillsyn.

#### 70 §.

Utan hinder av vad ovan stadgas må högst 1 kilogram jaktkrut förvaras på sätt i 72 § andra stycket stadgas beträffande ammunition.

### **E. Handförråd å arbetsplats av sprängämnen, krut och sprängkraftiga tändmedel.**

#### 71 §.

På arbetsplats, där större myckenheter sprängämnen komma till användning, skall från upplag eller förråd uttaget nödigt handförråd av sprängämnen, krut och sprängkraftiga tändmedel förvaras i transportabel förvaringspersedel som erbjuder tillfredsställande skydd för de explosiva varorna. Handförråd skall hållas under ständig tillsyn, så att de explosiva varorna icke kunna åtkommas av obehöriga. Efter arbetets slut eller eljest, när förvaringspersedeln icke kan hållas under tillsyn, skola överblivna explosiva varor återställas till upplaget eller förrådet. Skulle återförandet på grund av arbetsplatsens avlägsna belägenhet medföra avsevärd olägenhet, må mindre handförråd om högst 5 kilogram sprängämnen och 100 st. sprängkapslar tillfälligt förvaras i närheten av arbetsplatsen under villkor, motsvarande dem, som enligt 69 § skola gälla för tillfälligt mindre förbrukningsförråd.

### **F. Förbrukningsförråd av ammunition, icke sprängkraftiga tändmedel och pyrotekniska varor.**

#### 72 §.

Enskilda förråd av ammunition, icke sprängkraftiga tändmedel och pyrotekniska varor må, där ej polismyndigheten för särskilt fall finner skäl medgiva större innehav, omfatta högst 200 patroner sådan handvapensammunition, som enligt vad i 5 § första stycket stadgas är att anse såsom militär explosiv vara, 1 000 patroner, som icke är att anse såsom sådan vara, eller

1 000 st. hylsor till sådana patroner med isatta tändhattar eller 1 000 st. tändhattar, 1 000 st. el-tändare med krutladdning samt 25 kilogram pyrotekniska varor.

Förråd, som i föregående stycke avses, skall förvaras i låst skåp, låda eller annan dylik förvaringspersedel.

Beträffande förvaring i särskilda fall av större förråd än ovan angives anordledes än i sådana upplagsmagasin, varom i 54—57 §§ stadgas, har polismyndigheten att efter sprängämnesinspektionens hörande meddela de särskilda föreskrifter, som med hänsyn till omständigheterna må anses erforderliga.

#### **G. Särskilda bestämmelser rörande förvaring av vissa slag av explosiva varor.**

##### **73 §.**

Utan hinder av vad ovan under B—F stadgas må länsstyrelse i enlighet med av sprängämnesinspektionens chefsmyndighet utfärdade anvisningar och efter sprängämnesinspektionens och vederbörande brandmyndighets hörande medgiva förvaring i annan ordning av särskilda slag av explosiva varor, vilkas användning icke grundas på deras explosiva egenskaper, eller vilkas egenskaper och användning eljest kan göra sådant medgivande försvarligt.

#### **H. Närmare föreskrifter om hur förvaringsrum för explosiva varor skola vara inrättade samt om kontroll över tillverkningen av vissa förvaringspersedlar m. m.**

##### **74 §.**

Förvaringsrum skola vara på ändamålsenligt sätt inredda.

Anordningar för upplysning och uppvärmning skola vara så beskaffade, att risk för de explosiva varornas antändning eller upphettning ej föreligger.

Platser, där explosiva varor förvaras under sådana förhållanden, att de vid brand kunna komma att utgöra en fara för eldsläckningspersonalen, skola, där brandchefen så påfordrar, på lämpligt sätt utmärkas.

##### **75 §.**

Sprängämnesinspektionens chefsmyndighet har att med iakttagande av vad i detta kapitel stadgas meddela närmare föreskrifter om hur förvaringsrum för särskilda slag och myckenheter av explosiva varor skola vara inrättade och belägna. Förslag till dylika föreskrifter skall uppgöras av sprängämnesinspektionen i samråd med statens kriminaltekniska anstalt och riksblandinspektören. Vid föreskrifterna skola fogas ritningar och beskrivningar över lämpliga normaltyper av förvaringsrum.

##### **76 §.**

Tillverkning för försäljning eller uthyrning av kistor, skåp och andra flyttbara förvaringspersedlar för förvaring av detaljhandelsförråd eller förbruk-

ningsförråd av sprängämnen, krut och sprängkraftiga tändmedel ävensom av dörrar för magasin och andra förvaringsrum för dylika varor skall vara underkastad sprängämnesinspektionens kontroll. Närmare föreskrifter angående kontrollen utfärdas av inspektionens chefsmyndighet.

## 6 kap. Om transport av explosiva varor.

### A. Allmänna bestämmelser om transport.

#### 77 §.

Med transport avses i detta kapitel varje förflyttning av explosiv vara mellan tillverknings-, försäljnings-, förvarings- och förbrukningsställen.

Bestämmelserna i detta kapitel äga icke tillämpning å explosiv varas förflyttning inom fabriksområde för tillverkning av sådan vara eller inom gruva, stenbrott eller annat dylikt förbrukningsställe, ej heller å förflyttning mellan förvarings- och förbrukningsställen, som äro belägna på samma fastighet eller eljest i närheten av varandra.

#### 78 §.

Med hänsyn till deras olika farlighet indelas de explosiva varorna i fem transportklasser, nämligen transportklasserna A, B, C, D och E.

Till vilken transportklass viss vara är att hänföra, bestämmes av sprängämnesinspektionens chefsmyndighet i samband med varans upptagande i den i 4 § avsedda förteckningen. Till de olika transportklasserna skola hänföras i huvudsak följande varuslag, nämligen

till *transportklass A* ammunition, som icke är att anse såsom militär ammunition, icke sprängkraftiga tändmedel samt därmed i avseende å transportsäkerhet jämförliga pyrotekniska varor,

till *transportklass B* mindre känsliga sprängämnen, röksvagt krut, militär ammunition samt därmed i avseende å transportsäkerhet jämförliga pyrotekniska varor,

till *transportklass C* dynamit, svartkrut samt därmed i avseende å transportsäkerhet jämförliga sprängämnen och krut,

till *transportklass D* sprängkraftiga tändmedel, samt

till *transportklass E* knallkvicksilver, nitroglycerin och andra högkänsliga explosivämnen ävensom ammunition och tändmedel, som icke kunna anses transportsäkra.

Chefsmyndigheten må, när skäl därtill föreligga, efter sprängämnesinspektionens hörande bestämma att smärre myckenheter av viss till strängare transportklass hänförlig vara må under särskilda förutsättningar transporteras i lindrigare transportklass.

#### 79 §.

Explosiv vara, som upptagits i transportklass A, må transporteras utan iakttagande av andra föreskrifter än de som enligt 80 § nedan gälla i fråga om transport av explosiva varor i allmänhet.



Transport av explosiva varor tillhörande transportklasserna B, C och D må ske endast under iakttagande av i detta kapitel för de olika klasserna meddelade särskilda föreskrifter.

Till transportklass E hänförliga varor må icke, utan att länsstyrelsen efter sprängämnesinspektionens hörande för varje särskilt fall därtill lämnat tillstånd, transporteras utanför den fabrik, där varorna tillverkas och förarbetas, eller utanför förbrukningsställe, där varorna färdigställas (klargöras) för användning. Det ankommer på länsstyrelsen att vid lämnande av tillstånd, varom i detta stycke sägs, meddela de särskilda föreskrifter som skola gälla för transporten. Skall transporten framföras inom mer än ett län, har länsstyrelsen i det län, varifrån transporten skall utgå, att efter övriga länsstyrelsers hörande besluta i ärendet.

#### 80 §.

Explosiv vara skall vid transport vara förpackad och märkt på sätt stadgas i 4 kap. och de av sprängämnesinspektionens chefsmyndighet med stöd därav meddelade närmare föreskrifterna samt behandlas varsamt och icke utsättas för stötar.

Sådana tändmedel för och tillbehör till ammunition som tändskruvar, riv- och slagtändare, tändrör o. dyl. må transporteras endast därest de äro av sprängämnesinspektionens chefsmyndighet godkända såsom transportsäkra. Vad nu sagts skall gälla jämväl ammunition, försedd med sådana tändmedel och tillbehör.

#### 81 §.

I fråga om befordran av explosiv vara med allmänna posten samt med luftfartyg gäller vad därom är särskilt stadgat.

### **B. Särskilda bestämmelser om transport av explosiva varor av transportklass B, C och D.**

#### *1. Om tillsyn över transport m. m.*

#### 82 §.

Transport av explosiva varor, som tillhöra transportklass B, C eller D, skall ske under tillsyn av behörig person. Transport må, där så med hänsyn till anlidade transportmedel eller eljest är erforderligt, under olika delar av transportsträckan stå under tillsyn av olika personer. Den person, under vars tillsyn transport skall ske, har att svara för att transporten utföres under iakttagande av nödig försiktighet och i enlighet med i detta kapitel givna föreskrifter ävensom för att varan under transporten väl vårdas och förvaras samt vid bestämmelseorten eller etappställe överlämnas till adressaten eller annan behörig mottagare.

## 83 §.

1) Behörig att öva tillsyn över transport av här avsedd vara ävensom att mottaga sådan vara för transport är

a) den, som är behörig innehava densamma och för honom godkänd ställföreträdare,

b) den, som i enlighet med vad nedan i 3 mom. stadgas erhållit särskilt tillstånd att tillhandagå allmänheten vid transport av explosiva varor,

c) i vad gäller järnvägstransporter stationsföreståndare och tågbefälhavare samt av dem beordrad järnvägspersonal,

d) i vad gäller transport med motorfordon i linjetrafik för godsbefordran föraren,

e) i vad gäller transport med fartyg, som är underkastat besiktning enligt 16 § lagen om tillsyn å fartyg, redare och fartygsbefälhavare samt av dem beordrad befälspersonal och

f) i vad gäller andra transporter än ovan under a)—e) avses, särskild av länsstyrelsen eller polismyndighet förordnad tillsyningsman.

Angående behörig innehavares rätt att anlita biträde för transport, som äger rum under hans eller godkänd ställföreträdarens kontroll, stadgas i 144 §.

2) Såsom ställföreträdare enligt a) ovan med uppgift att å viss ort mottaga explosiva varor av ifrågavarande transportklasser samt ombesörja tillfällig förvaring och vidaretransport av desamma må länsstyrelse efter ansökan av tillverkare, handlande eller annan behörig innehavare godkänna speditör, kommissionär eller annan person som är myndig, känd för ordentlighet och redbarhet och i övrigt lämplig samt äger för uppdragets utförande nödig insikt i fråga om explosiva varors handhavande. Såsom sådan ställföreträdare må jämväl godkännas bolag, förening eller annan juridisk person under förutsättning att person, som fyller ovan angivna villkor, samtidigt godkännes såsom föreståndare för verksamheten.

3) Där behov därav föreligger, må länsstyrelse under enahanda förutsättningar, som i 2 mom. angivas, meddela fysisk eller juridisk person tillstånd att å viss ort tillhandagå allmänheten vid transport av explosiva varor med uppgift, som i 2 mom. sägs. Rörande verksamheten skall tillståndshavaren föra dagbok, i vilken för varje uppdrag skall antecknas uppdragsgivaren, från vem explosiv vara mottagits och till vem den överlämnats, dag då varan mottagits och överlämnats, mottagna och överlämnade slag och myckenheter ävensom hur varan förvarats under den tid den innehavts av tillståndshavaren.

4) Till tillsyningsman må icke enligt f) ovan förordnas eller enligt c) och e) ovan av överordnad beordras annan än den, som är myndig, känd för redbarhet och ordentlighet och i övrigt lämplig samt äger för uppdragets utförande nödig insikt i fråga om explosiva varors handhavande. Till tillsyningsman enligt f) må, där så finnes lämpligt och hinder enligt ovan icke

möter, förordnas forman, chaufför, skeppare eller annan, som anlitas för transportens utförande.

Förordnande må avse viss transport eller vissa slag av transporter men må icke gälla för längre tid än ett år. Polismyndighets förordnande må endast avse viss transport. Förordnande må icke meddelas för annan än den, som förklarar sig villig åtaga sig uppdraget.

## 84 §.

Med explosiv vara av transportklass B, C eller D, som försändes annorledes än med järnväg, skall följa en av avsändaren utfärdad följesedel (fraktsedel, konossement), upptagande avsändarens och adressatens namn och adress jämte den försända varans handelsnamn, transportklass och vikt-mängd ävensom antalet lådor eller andra förpackningar, vari den försändes. Å följesedelns baksida eller å särskilt bihang till densamma skall angivas vad tillsyningsman har att iakttaga vid transport av explosiva varor av sådan beskaffenhet, varom fråga är. Här om har sprängämnesinspektionens chefsmyndighet att utfärda närmare föreskrifter.

Följesedeln skall av avsändaren samtidigt med varan mot kvitto överlämnas till den, som har att öva tillsyn över transporten. Denne har att efter utfört uppdrag likaledes mot kvitto överlämna följesedeln och varan till adressaten eller, om han har att öva tillsyn över transporten endast under viss del av transportsträckan, till behörig person, som enligt 83 § må mottaga varan för vidaretransport. Denne har, om han mottager varan, i sin tur enahanda åliggande.

Försändes explosiv vara av transportklass B, C eller D med järnväg skall fraktsedel, som åtföljer varan, förutom vad i gällande järnvägstrafikstadga är föreskrivet, innehålla uppgift om varans handelsnamn och transportklass, varjämte å fraktsedeln eller å bihang till densamma skall finnas uppgift, varom i första stycket sägs, angående vad tillsyningsman har att iakttaga vid transport av explosiva varor.

## 85 §.

Angående stationsbefälets å järnväg skyldighet att ombesörja bevakning av explosiv vara, som mottagits för transport men ännu icke inlastats eller som ankommit med tåg och icke blivit av behörig mottagare avhämtad stadgas i 94 §.

Möter för tillsyningsman, som avses i 83 § 1 mom. d)—f), hinder för varas överlämnande till adressat eller annan, som jämlikt samma paragraf är behörig mottaga densamma, och kan varan icke genom tillsyningsmannens försorg återställas till avsändaren eller för dennes räkning inläggas i sådant förvaringsrum varom i 5 kap. stadgas eller ställas under betryggande bevakning, har tillsyningsmannen att anmäla förhållandet för polismyndigheten i orten, som förordnar hur med varan skall förfaras.

## 86 §.

Lådor, kärl eller andra förpackningar, som innehålla explosiva varor av transportklass B, C eller D, skola å fordon eller annat transportmedel stuvras

och vid behov fastgöras så väl, att de ej kunna under transporten förskjutas, vältas omkull, falla eller utsättas för stötar eller annan åverkan. Användes ej täckt fordon eller äro vid fartygstransport varorna stuvade på däck, skola de övertäckas med presenning eller dylikt.

Explosiv vara av transportklass D må, under förutsättning att varan är på föreskrivet sätt förpackad, transporteras tillsammans med explosiva varor av klass B eller C. Dock böra förpackningar med explosiv vara av klass D, såvitt ske kan, stuvas för sig skilda från övriga explosiva varor på sådant sätt, att de vid explosionsfara på grund av eldsvåda eller eljest snabbt kunna bortföras.

#### 87 §.

Med fordon, varmed forslas explosiv vara av transportklass B, C eller D, må icke samtidigt forslas lätt antändbart gods. Vad nu sagts gäller dock ej för fordonets framdrivande erforderlig, i dess fasta behållare förvarad eldfarlig olja eller nödigt foder åt fordonets dragare. Å fartyg må icke i samma rum som den explosiva varan eller eljest i farlig närhet stuvas lätt antändbart gods.

### 2. Om järnvägstransport.

#### 88 §.

Explosiv vara av transportklass C må, med det undantag som föranledes av stadgandet i 89 §, forslas endast med tåg, som icke medför till resande upplåten vagn och med vilket icke forslas eldfarlig olja eller annat lätt antändbart gods (kruttåg). I sådant tåg skola vagnar som innehålla explosiv vara av transportklass C placeras så, att mellan dem och lokomotivet liksom mellan dem och vagn med påfyrad eldstad finnas minst tre andra vagnar. Efter vagn med explosiv vara skall i tåget följa minst två andra vagnar.

#### 89 §.

På sådana järnvägslinjer, där enligt järnvägsstyrelsens eller vederbörande enskilda järnvägsförvaltnings bedömande detta lämpligen kan ske, må explosiv vara av transportklass C forslas även med annat tåg än kruttåg, dock icke med snälltåg, under villkor att högst 200 kilogram av nämnda vara forslas i en och samma vagn samt att sådan vagn går efter personvagnssättet och med minst tre vagnar är skild från vagn som är upplåten till resande eller innehåller eldfarlig olja eller annat lätt antändbart gods eller påfyrad eldstad. Efter vagn med explosiv vara skall i sådant tåg följa minst två vagnar, som antingen äro tomma eller lastade med gods som icke är lätt antändbart.

#### 90 §.

Explosiv vara av transportklass B och D må, under iakttagande av föreskrifterna i 91 §, forslas även med andra tåg än som i 88 och 89 §§ avses.

I järnvägvagn eller rälsbuss, som är upplåten till resande, må, efter anmälan till konduktör, i avdelning för icke-rökare såsom handresgods av re-

sande medföras högst 5 kilogram explosiva varor av transportklass B samt av klass D högst 100 st. sprängkapslar under förutsättning att sprängkapslarna förvaras skilda från övriga explosiva varor.

### 91 §.

Vid transport med tåg av explosiva varor av transportklass B, C och D anorledes än som handresgods skall iakttagas följande.

De explosiva varorna skola, därest icke sprängämnesinspektionens chefsmyndighet medger undantag för särskilda slag av varor, lastas i slutna vagnar, som under transporten hållas låsta.

I vagn, som innehåller större myckenhet explosiv vara av transportklass C än 200 kilogram, får icke finnas annat gods än explosiva varor.

I vagn, som innehåller högst 200 kilogram explosiv vara av transportklass C, må forslas även annat gods än explosiva varor, under förutsättning att de explosiva varorna kunna stuvvas skilda från övriga varor i särskild del av vagnen samt att sistnämnda varor bekvämt kunna inlastas och lossas utan att de explosiva varorna därvid behöva rubbas.

Det vare förbjudet att röka eller använda tändstickor eller eld i vagn, som innehåller explosiva varor.

Då kruttåg gör uppehåll må icke någon som röker eller eljest handhar bar eld närma sig de med explosiva varor lastade vagnarna.

På båda sidor av vagn, lastad med explosiv vara av transportklass C, skola orden »Explosiv vara» med stora och tydliga bokstäver vara anbragta.

### 92 §.

Angående kruttåg skall å järnvägens samtliga stationer anslås tidtabell, utvisande dag, då sådant tåg förekommer, samt ankomst- och avgångstider. Innan tabellen tillämpas skola två exemplar av densamma översändas till länsstyrelsen i varje län, där järnvägen framgår.

### 93 §.

Den, som önskar sända explosiv vara av transportklass C med tåg, som i 88 eller 89 § avses, skall därom göra skriftlig anmälan vid den järnvägsstation, varifrån varan skall försändas, senast sex dagar före den dag då tåget avgår. Sådant anmälan skall innehålla uppgift om godsets vikt och antalet kolli, mottagningsstationen och namnet på mottagaren.

Det åligger stationsbefälet på avsändningsstationen att i så god tid, att avsändaren inom föreskriven tid hinner göra i 99 § avsedd anmälan, lämna avsändaren uppgift om när godset senast skall vara avlämnat vid stationen för att kunna forslas med det ifrågavarande tåget samt om tid då godset kan väntas framkomma till mottagningsstationen. Om sistnämnda förhållande skall avsändaren underrätta mottagaren av godset.

Innan den explosiva varan må avlämnas till forsling skall avsändaren tillställa stationsbefälet skriftlig förbindelse av mottagaren att på mottagnings-

stationen avhämta varan inom två timmar efter ankomsten, vid påföljd som i 94 § fjärde stycket sägs.

#### 94 §.

Till transport med järnväg mottagen explosiv vara av transportklass B, C eller D skall på stationen, intill dess godset inlastats, förvaras på avskild plats, där olycka genom eld eller explosion icke kan befaras, under sådan tillsyn att godset icke kan av obehöriga åtkommas. Tillsynen skall ombesörjas av stationsbefälet.

Enahanda försiktighetsmått skola, då godset anlönt till mottagningsstationen, iakttagas intill dess godset avhämats därifrån. Godset bör i avbidan på avhämtning förvaras under betryggande lås.

Stationsbefälet har att utan dröjsmål underrätta mottagaren om att transport med explosiv vara anlönt. De explosiva varorna skola av mottagaren avhämtas, så snart ske kan.

Har mottagare av explosiv vara av transportklass C icke inom två timmar efter ankomsten av det tåg, med vilket varan befordrats, avhämtat densamma, skall stationsbefälet anmäla förhållandet för polismyndigheten i orten, som förordnar hur med varan skall förfaras.

Beträffande explosiv vara av transportklass B eller D, som icke avhämats inom den i gällande järnvägstrafikstadga för gods i allmänhet medgivna avhämtnings- eller lossningsfristen, skall enahanda anmälan göras.

#### 95 §.

I trafik till och från länder, som anslutit sig till internationella fördraget angående godsbefordring å järnväg, gälla de föreskrifter, som finnas meddelade i berörda fördrag.

#### 96 §.

Utöver vad ovan stadgats i fråga om explosiv varas transport med järnväg lände till efter rättelse vad gällande järnvägstrafikstadga och godstaxa i sådant avseende innehålla.

### 3. Om transport landvägen annorledes än med järnväg.

#### 97 §.

Transport av explosiva varor av transportklasserna B, C och D landvägen annorledes än med järnväg må, under iakttagande av i 98 och 99 §§ givna föreskrifter, äga rum med i nedanstående tabell upptagna slag av fordon. Med ett och samma fordon må på en gång forslas högst de myckenheter explosiv vara, som i tabellen angivas.

Med *godkänt motorfordon* avses motorfordon som blivit av länsstyrelse godkänt för transport av explosiva varor. För sådant godkännande erfordras, att fordonet är försett med de särskilda säkerhetsanordningar, som av sprängämnesinspektionens chefsmyndighet föreskrivas, samt att dessa blivit av

F o r d o n	Explosiv vara av transportklass					
	enbart B eller enbart D	enbart C eller B och C	B + D		C eller B och C + D	
	kg.	kg.	kg.	st. <sup>1</sup>	kg.	st. <sup>1</sup>
<i>Godkända motorfordon.</i>						
Trehjuligt fordon för godsbefordran ..	100	50	50	1 000	25	1 000
Personbil med släpvagn.....	400	200	400	5 000 <sup>2</sup>	200	5 000 <sup>2</sup>
Lastbil med fyra eller flera hjul, bensindriven .....	4 000	2 000	2 000	5 000	1 000	5 000
oljedriven eller elektriskt driven....	6 000	4 000	3 000	5 000	1 500	5 000
<i>Icke godkända motorfordon.</i>						
Motorcykel, med eller utan bivagn ...	10	10	10	100	10	100
Personbil .....	150 (50) <sup>3</sup>	10	50	1 000 <sup>4</sup>	10	100 <sup>4</sup>
Lastbil, bensindriven .....	2 000	50	50	1 000 <sup>4</sup>	50	1 000 <sup>4</sup>
oljedriven eller elektriskt driven....	3 000	100	50	1 000 <sup>4</sup>	50	1 000 <sup>4</sup>
<i>Andra fordon än motorfordon.</i>						
Tvåhjulig cykel .....	10	10	10	100	10	100
Trehjulig paketykel, dragkärra med betryggande anordning mot tippning	50	50	25	200	10	100
Fordon, förspänt med dragare.....	1 000	1 000	500	5 000	500	5 000

<sup>1</sup> 100 st. sprängkapslar må utbytas mot 20 meter detonerande stubin. — <sup>2</sup> B- och C-varorna i släpvagnen, D-varorna i bilen. — <sup>3</sup> 150 kg, därav högst 50 kg annan explosiv vara än ammunition. — <sup>4</sup> D-varorna i förarsätet.

sprängämnesinspektionen, besiktningsman för motorfordon eller brandchef besiktigade.

I spårvagn samt med motorfordon som går i linjetrafik för personbefordran må, efter anmälan till konduktör eller förare, i avdelning för icke-rökare såsom handresgods av resande medföras högst 5 kilogram explosiv vara av transportklass B samt av transportklass D högst 100 st. sprängkapslar under förutsättning att sprängkapslarna förvaras skilda från övriga explosiva varor.

### 98 §.

Vid transport som i 97 § första stycket avses skall iakttagas:

a) att, där sprängämnesinspektionens chefsmyndighet så bestämmer, på fordonet skall finnas av chefsmyndigheten efter sprängämnesinspektionens hörande föreskrivna varningstecken, utvisande att explosiv vara forslas med fordonet;

b) att obehöriga personer icke må medfölja fordonet;

c) att motorfordon ej må framföras med större hastighet än 35 kilometer i timmen inom stads och köpings bebyggda område ävensom inom annat tätbebyggt samhälle och 50 kilometer i timmen på landsbygden i allmänhet;

d) att, då flera fordon användas för transporten, motorfordon skola fram-

föras på ett avstånd av minst 100 meter från varandra och andra fordon på ett avstånd av minst 25 meter från varandra;

e) att varje med dragare förspänt fordon i en transportfora skall hava sin forman; samt

f) att transporten ej må ske genom stad, köping eller annat tätbebyggt samhälle, där sådant utan synnerlig olägenhet kan undvikas, samt att, då färd genom sådan ort likväl äger rum, uppehåll ej bör göras för annat ändamål än avlämnande av explosiv vara.

#### 99 §.

Skall explosiv vara av transportklass C till större myckenhet än 500 kilogram eller av transportklasserna B och C till en sammanlagd myckenhet överstigande 500 kilogram transporteras landvägen annorledes än med järnväg, åligger det avsändaren att minst 96 timmar före transportens avgång göra anmälan hos länsstyrelsen. I anmälan, som skall göras i två exemplar, skola uppgivas den eller de personer, som i enlighet med bestämmelserna i 83 § skola öva tillsyn över transporten, handelsnamn och vikt å den explosiva vara, som skall försändas, antalet lådor eller kärl, vari den förvaras, bestämmelseorten och mottagarens namn, den väg transporten skall framgå, avgångstiden samt tid, som beräknas åtgå för tillryggaläggande av de särskilda delarna av vägen. Därest den explosiva varan skall fortskaffas till ort utom länet, åligger det avsändaren att hos länsstyrelsen i varje län, där transporten skall framgå, ingiva anmälan, som ovan sägs, med underrättelse därjämte om stället och tiden för transportens inträffande vid länsgränsen.

Tillsyningsman för transport, som avses i första stycket, må ej samtidigt tjänstgöra såsom forman eller förare av motorfordon, såvida icke länsstyrelsen i det län, där avgångsorten är belägen, lämnat medgivande därtill.

Vad i första och andra styckena stadgas skall ej gälla, då allmän väg ej skall begagnas vid transporten.

Länsstyrelsen har att överlämna ena exemplaret av inkommen anmälan till föreståndaren för vederbörande statspolisavdelning. Då transport skall föras genom stad, köping eller annat tätbebyggt samhälle, åligger det därjämte länsstyrelsen att underrätta vederbörande polismyndighet om tiden, då transporten är att förvänta, i så god tid, att erforderliga säkerhetsåtgärder må kunna vidtagas. Finner länsstyrelsen i andra fall särskilda åtgärder erforderliga, har länsstyrelsen att därom förordna.

#### 4. Om transport sjöledes.

#### 100 §.

Med fartyg, som enligt gällande bestämmelser skall vara försett med passagerarecertifikat, må medföras högst följande myckenheter explosiva varor av transportklasserna B, C och D:



500 kg sprängämnen	av	transportklass	.....	B
25 »	»	»	.....	C
100 »	krut	»	.....	B
25 »	»	»	.....	C
4 000 »	handvapensammunion	av »	.....	B
1 500 »	annan ammunition	av »	.....	B
200 »	ammunion	av »	.....	C
75 »	tändmedel	»	.....	D
500 »	»	»	.....	B
200 »	pyrotekniska varor	av »	.....	B

Vid fart till främmande världsdel må dock, om fartyget har mer än 50 passagerare, medföras allenast 10 kilogram sprängämnen av transportklass C.

Passagerare må icke utan fartygsbefälhavarens medgivande medföra explosiv vara av transportklasserna B, C och D ombord. Av passagerare medförd dylik vara skall avlämnas till befälhavaren.

#### 101 §.

Om explosiv vara av transportklass B, C eller D, som skall transporteras med fartyg, icke omedelbart efter framforslingen till fartyget kan inlastas i detsamma, skall varan i avbidan på inlastning förvaras å avskild plats, där olycka genom eld eller explosion icke kan befaras, under sådan tillsyn att varan icke kan åtkommas av obehöriga.

Enahanda försiktighetsmått skola, då explosiv vara lossats från fartyg, iakttagas intill dess godset avhämtats av behörig mottagare.

#### 102 §.

Ombord å fartyg skall den explosiva varan, med iakttagande av vad i 51, 86 och 87 §§ stadgas, förvaras å lämplig plats, belägen på sådant avstånd från pannrum, eldstad, skorsten, värmeledning eller dylikt, att särskild fara för explosion till följd av elds spridning eller upphettning icke föreligger.

Närmare föreskrifter angående explosiva varors förvaring ombord meddelas av sprängämnesinspektionens chefsmyndighet i samråd med fartygsinspektionen.

#### 103 §.

Vid transport med annat fartyg, än i 100 § avses, av explosiva varor av transportklasserna B, C och D i större myckenheter än där angivas, skola följande föreskrifter lända till efterrättelse.

1) Vid fartygets utsegling från eller insegling i hamn ävensom då fartyget föres genom kanal eller över redd må ej utan nödtvång göras uppehåll, såvida ej hamn- eller kanalmyndigheten eller polismyndigheten å stället så-

dant medgiver, i vilket fall plats för fartygets förläggande under tiden skall av vederbörande anvisas.

Därest för fartygets framförande bogserbåt användes, må fartyget ej föras vid bogserbåtens sida, såvida icke den explosiva varan är helt och hållet instuvad under däck, som fullständigt skyddar densamma.

Fartyg, varå inlastas eller som är lastat med explosiv vara, skall i hamn och skärgård samt på insjö, flod och kanal städse å stormasten eller, om fartyget ej har mast, å särskild å detsamma uppsatt stång av minst tre meters höjd föra en röd flagga, minst 60 centimeter lång och 30 centimeter bred.

Under lastning och lossning ävensom då fartyget eljest ligger förtöjt eller till ankars må ej, där ej hamn- eller polismyndigheten finner skäligt sådant medgiva, å fartyget begagnas eld annat än för eldning under fartygets ångpanna, startning av motor, belysning i maskinrum ävensom i signallanterna. Medan fartyget sålunda ligger i hamn eller på redd eller i farled eller är under infärd eller utfärd, må ej heller å detsamma rökas tobak.

På vederbörande myndighets bestämmande ankommer huruvida, sedan fartyget inkommit i hamn, den explosiva varan må med hänsyn till myckenheten och sättet för förvaringen kvarbliva ombord eller föras i land till förvaringsställe, som erbjuder största möjliga säkerhet.

2) I stad eller köping eller å lastageplats, varest explosiv vara skall inlastas i fartyg, åligger det avsändaren eller dennes ställföreträdare att, innan varan nedföres till hamnen, hos hamnmyndigheten på stället eller, där sådan myndighet ej finnes, hos polismyndigheten skriftligen uppgiva myckenheten explosiv vara och antalet lådor eller kärll, som skola inlastas, samt namnet på fartyget och dess befälhavare eller förare. Vid transport med annat fartyg än som avses i 83 § första stycket e), skola jämväl uppgivas namnet å den person, som förordnats såsom tillsyningsman för sjötransporten, den myndighet som meddelat förordnandet samt dagen för förordnandet.

Inlastningen må ej äga rum, förrän hamnmyndigheten på stället eller, där sådan myndighet ej finnes, polismyndigheten anvisat lämplig plats, där inlastningen må företagas. I övrigt skola de försiktighetsmått, bemälda myndighet finner nödigt föreskriva, åtlydas.

Efter slutad inlastning åligger det fartygets befälhavare eller förare att med fartyget ofördröjligen avgå från hamn.

Vid stad, köping eller lastageplats må ej läggas till med fartyget eller lossning företagas, förrän, efter anmälan hos hamn- eller polismyndigheten med uppgift om myckenheten och beskaffenheten av den inlastade explosiva varan, tillåtelse därtill erhållits och tilläggnings- eller lossningsplats anvisats. Under avvaktan på myndighetens anvisning å sådan plats skall fartyget, såvitt sådant kan ske, förläggas avsides från allmän farled samt på lämpligt avstånd från annat fartyg och från boningshus.

Lossningen skall taga sin början så fort ske kan efter fartygets ankomst till tilläggnings- eller lossningsplatsen, såvida ej anstånd därmed av hamn- eller polismyndigheten lämnats, samt skyndsamt fortsättas och fullbordas inom den av vederbörande bestämda tid.

I övrigt skall vid fartygets utsegling från, insegling till eller art genom stad, köping eller lastageplats samt under det fartyget ligger frtöjt eller till ankars i hamn därstädes ävensom i fråga om lastning och lossning av godset i sådan hamn eller godsets förande i båt eller pråm inom hamnen lända till efterrättelse vad därom i gällande hamnordning må vara stadgat eller av hamn- eller polismyndigheten i varje särskilt fall besännes.

3) I annan till allmänt bruk upplåten hamn än som under 2) nom. avses iakttages, att lastning eller lossning icke må verkställas, förrän annälän här- om skett hos där anställd tulltjänsteman, eller, om sådan tjänsteman icke finnes, hos polismyndigheten. De särskilda föreskrifter, som därvid för lastningens eller lossningens verkställande och förvaring av den explosiva varan må kunna meddelas, skola åtlydas.

Innan lossning sker i hamn, som ej är upplåten till allmänt bruk, skall medgivande av hamnens ägare inhämtas.

## 7 kap. Om behörighet att idka handel med explosiva varor.

### 104 §.

Den, som erhållit tillstånd att tillverka explosiv vara, äger även försälja sådan färdig handelsvara av egen eller annans tillverkning såväl från tillverkningsstället som från upplagsmagasin, vilka han jämlikt 125 och följande paragrafer erhållit tillstånd anordna för ändamålet. Behörig tillverkare av sprängämnen, krut och ammunition må även idka handel med tändmedel.

I övrigt må med de undantag, som framgå av bestämmelserna i 120 §, 139 § tredje stycket, 145 § sista stycket, 148 § sista stycket samt 155 § andra stycket explosiv vara ej försäljas eller eljest mot eller utan vederlag överlåtas av annan än den, som i den ordning nedan angives erhållit tillstånd att idka handel med sådan vara.

### 105 §.

Ansökan om tillstånd att idka handel med explosiv vara skall göras hos länsstyrelsen i det län, där rörelsen skall bedrivas.

I ansökan skola uppgivas sökandens fullständiga namn, titel eller yrke och hemvist, den ort och den fastighet, å vilken handelsrörelsen är avsedd att utövas, det eller de slag eller huvudslag av explosiva varor sökanden ämnar försälja samt de högsta myckenheter av varje sådant slag, sökanden önskar samtidigt innehava i handelsförråd å eller i närheten av försäljningsstället.

Vill sökanden anlägga upplagsmagasin för förvaring av explosiva varor, skall särskild ansökan därom göras i den ordning, som stadgas i 115 §.

Vid ansökan om tillstånd att idka handel skall fogas nöjaktig utredning för bedömande av huruvida verkligt behov av det begärda tillståndet förefinnes samt huruvida handels- och förvaringslokalernas beskaffenhet och belägenhet motsvarar de fordringar, som angivas i 60—62 §§ samt de av sprängämnesinspektionens chefsmyndighet med stöd av bestämmelserna i 75 § utfärdade närmare föreskrifterna.

För utredningen erforderliga planskisser, ritningar och beskrivningar skola tillika med övriga ansökningshandlingar ingivas i två exemplar.

Över ansökan skall länsstyrelsen inhämta yttrande från polismyndigheten och brandchefen i orten samt från sprängämnesinspektionen. Där särskilda förhållanden därtill föranleda, bör länsstyrelsen inhämta yttrande jämväl från byggnadsnämnd eller annan vederbörande kommunal myndighet.

#### 106 §.

Tillstånd må ej lämnas annan än den, som är behörig idka handel i allmänhet och gjort sig känd för ordentlighet och redbarhet samt i övrigt prövas lämplig för rörelsens bedrivande. Meddelas tillstånd för bolag eller förening, skall för handelsrörelsen finnas en av länsstyrelsen godkänd föreståndare, som besitter nämnda egenskaper. Denne skall vara ansvarig för rörelsens behöriga utövande.

På begäran av tillståndshavare må länsstyrelsen godkänna en eller, där särskilda skäl därtill föranleda, flera vikarierande föreståndare att vid förfall för tillståndshavaren eller sådana föreståndare, som i första stycket avses, förestå rörelsen.

#### 107 §.

Tillstånd att idka handel med explosiva varor må meddelas endast där verkligt behov därav förefinnes. Oavsett vad sålunda stadgats må dock vapenhandlare meddelas tillstånd att idka handel med ammunition till sådana vapen, som han äger försälja.

Vid bedömandet av huruvida verkligt behov av ny försäljningsrättighet för explosiva varor föreligger, skall hänsyn tagas icke endast till allmänhetens behov av bekväm tillgång till de explosiva varorna utan jämväl till de ökade risker och försvårade kontrollmöjligheter, som en utökning av antalet försäljningsrättigheter för dylika varor medför.

#### 108 §.

Tillståndsbevis skall innefatta rättighet för sökanden att å angivet försäljningsställe tillsvidare idka handel med visst eller vissa slag eller huvudslag av explosiva varor och att för ändamålet förvärva och innehava sådana varor, därvid för varje varuslag skall angivas den högsta myckenhet, som må på en gång innehavas.

Tillståndsbevis skall innehålla bestämmelser om var och på vilket sätt de explosiva varorna skola förvaras samt de särskilda föreskrifter rörande förvaringen och handhavandet i övrigt av de explosiva varorna, som med hänsyn till föreliggande omständigheter kunna vara erforderliga.

Vid tillståndsbevis skall fogas ena exemplaret av ansökningshandlingarna, försedda med anteckning om dagen för tillståndsbevisets utfärdande. Hava särskilda villkor uppställts för godkännande av planskisser, ritningar och beskrivningar rörande de avsedda handels- och förvaringslokalernas belägenhet och beskaffenhet, skall erinran därom tecknas å handlingen.

Tillstånd skall gälla först sedan handels- och förvaringslokaler blivt i den ordning här nedan stadgas avsynade och av länsstyrelsen godkända. Handelslokal må godkännas endast om den är lämplig för ändamålet.

## 109 §.

Länsstyrelsen har att på begäran av sökanden och på dennes bekostnad föranstalta om avsyning av handels- och förvaringslokalerna. Avsyning skall verkställas av polismyndigheten och brandchefen ävensom, därest länsstyrelsen för särskilt fall finner skäl därtill föreligga, av sprängämnesinspektionen. Om förhållandena därtill föranleda, må förrättningsmännen för undersökning av förvaringsrummens beskaffenhet anlita biträde av byggnadstekniskt sakkunnig person.

Förrättningsmännen skola bereda sökanden tillfälle att själv eller genom ombud närvara vid förrättningen.

Av förrättningsmännen underskrivet protokoll skall insändas till länsstyrelsen i två exemplar.

Bevis om godkännande av handels- och förvaringslokaler skall tecknas å ena exemplaret av avsyningsprotokollet, vilket tillställs sökanden. Andra exemplaret skall förvaras hos länsstyrelsen.

För avsyning skall utgå ersättning efter av sprängämnesinspektionens chefsmyndighet fastställd taxa.

## 110 §.

Har innehavare av handelsrättighet avlidit eller råkat i konkurs åligger det dödsboet eller konkursboet, därest det vill fortsätta handeln med explosiva varor, att ofördröjligen göra anmälan därom hos länsstyrelsen och tillika föreslå föreståndare för rörelsen. Godkännes denne av länsstyrelsen, må rörelsen på hans ansvar fortsättas under högst ett år från dödsfallet eller beslutet om egendomsavträde.

Vill eljest ny innehavare av handelsrörelse fortsätta av förutvarande innehavaren bedriven handel med explosiva varor, göra skriftlig ansökan därom hos länsstyrelsen. Har sådan ansökan ingivits, må handeln med explosiva varor i avbidan på länsstyrelsens beslut alltjämt bedrivas under förutvarande föreståndares ansvar.

## 111 §.

Explosiv vara må ej försäljas till annan än den, som antingen äger rätt tillverka sådan vara eller idka handel därmed eller enligt bestämmelserna i 9 kap. är berättigad att förvärva och innehava densamma. Till annan än tillverkare och handlande, som nyss sagts, må explosiv vara icke utlämnas i större myckenheter än köparen är berättigad att på en gång innehava.

Å tillståndsbevis, som gäller allenast för inköp av viss angiven sammanlagd myckenhet explosiv vara, skall vid utlämnandet antecknas dagen, då utlämnandet sker, den utlämnade myckenheten samt säljarens firmanamn.

Å inköpskort, varom i 138—141 §§ stadgas, skall göras motsvarande anteckningar.

Explosiv vara skall, när den utlämnas till köpare, vara förpackad och märkt på sätt i 4 kap. föreskrives för färdig handelsvara.

Sprängämnen, krut och sprängkraftiga tändmedel samt sådan ammunition, som endast må förvärvas mot uppvisande av inköpskort, må ej till köpare utlämnas annorledes än mot kvitto, vilket skall innehålla uppgift å varans handelsnamn och den inköpta myckenheten, dag då köpet skett samt köparens namn och bostad. Kvitto skall underskrivas av köparen eller ombud, som denne anlitat för varans avhämtande. Ombud skall vara försett med behörig fullmakt av köparen att mottaga och kvittera varan. Fullmakt skall innehålla uppgift angivande ombudets fullständiga namn, ålder, titel eller yrke samt hemvist.

Sprängämnen, krut, ammunition, som är försedd med sprängladdning, och sprängkraftiga tändmedel må ej utlämnas till ombud, som icke fyllt aderton år. Andra explosiva varor må ej utlämnas till ombud, som icke fyllt sexton år.

#### 112 §.

Över handel med sådana explosiva varor, som få utlämnas endast mot kvitto, skall handlande föra inköps- och försäljningsbok, i vilken skall antecknas beträffande inköp, dagen då varan mottagits, mottagna slag och myckenheter ävensom leverantörens firmanamn och adress, samt beträffande försäljning, dagen då varan utlämnades, utlämnade slag och myckenheter, köparens fullständiga namn, titel eller yrke och hemvist, den myndighet, som utfärdat eller utlämnat av köparen företett tillståndsbevis eller inköpskort, tillståndsbevisets eller inköpskortets nummer samt dagen för bevisets utfärdande eller kortets utlämnande. Om handlande för fullständiga uppgifter angående köparens person i särskilt kundregister, må ovan stadgade uppgifter i försäljningsboken inskränkas till vad som är erforderligt för att återfinna köparen i kundregistret.

Såsom bilagor till inköps- och försäljningsboken skola fogas dels beträffande inköpen kopior av rekvisitioner, fakturor eller följesedlar rörande leveranserna, och dels beträffande försäljningarna kvitton och fullmakter, varom i 111 § fjärde stycket ovan förmäles.

Inköps- och försäljningsbok skall jämte bilagor förvaras under minst tio år efter senaste anteckning och vid anfordran hållas tillgänglig för sprängämnesinspektionen och polismyndigheten.

#### 113 §.

Hos envar, som idkar handel med explosiv vara, skall alltid finnas för allmänheten tillgängligt ett exemplar av denna förordning ävensom av de föreskrifter, som sprängämnesinspektionens chefsmyndighet med stöd av förordningen utfärdat.

## 8 kap. Om behörighet att till riket införa explosiva varor.

### 114 §.

Den, som jämlikt bestämmelserna i 7 kap. är berättigad att icka handel med visst eller vissa slag av explosiva varor, må jämväl med den inskränkning, som anges i 115 § andra stycket, till riket införa det eller de slag av varor, som han är berättigad försälja.

Vill någon för egen förbrukning införa explosiva varor söka tillstånd hos länsstyrelsen i det län, där varan skall förvaras. I fråga om sådant tillstånd skall i tillämpliga delar gälla vad i 9 kap. stadgas om behörighet att förvärva och innehava explosiva varor.

Resande, som vid inresa till riket enligt vapenkungörelsen äger medföra för jakt eller tävlingsändamål avsett vapen, äger dock utan särskilt tillstånd införa högst 20 kulpatroner och högst 200 hagelpatroner till vapnet.

### 115 §.

Explosiv vara, som icke är upptagen i den i 4 § omnämnda förteckningen, må icke införas utan särskilt tillstånd av sprängämnesinspektionens chefsmyndighet. Sådant tillstånd må icke gälla större myckenhet än som erfordras för undersökning som avses i 6 §.

Ammunition, som jämlikt 5 § första stycket är att anse såsom militär explosiv vara, må icke i annat fall, än som avses i 114 § tredje stycket samt första stycket av denna paragraf, införas utan särskilt tillstånd av chefen för handelsdepartementet.

### 116 §.

Explosiv vara, som ankommer till riket, må icke av vederbörande tullmyndighet utlämnas med mindre mottagaren styrker, att han är behörig införa och innehava densamma.

## 9 kap. Om behörighet för annan än tillverkare och handlande att förvärva och innehava explosiva varor.

### A. Allmänna bestämmelser om förvärv och innehav av sprängämnen, krut, ammunition, tändmedel och pyrotekniska varor.

### 117 §.

Angående statlig myndighets rätt att för krigsmaktens behov förvärva och innehava explosiva varor gäller vad därom stadgas i den enligt 9 § utfärdade kungörelsen.

Varor, som enligt 5 § första stycket äro att anse såsom militära explosiva varor, må med de undantag, som sprängämnesinspektionens chefsmyndighet i samråd med krigsmaterielinspektören bestämmer och som angivas i den i 4 § omnämnda förteckningen över explosiva varor, icke förvärvas eller innehavas av annan än kronan.

Beträffande enligt andra stycket undantagen kulammunition för militära handvapen skall gälla, att densamma må förvärfvas och innehavas endast av den, som av polismyndighet erhållit inköpskort för förvärfv av dylik vara i enlighet med bestämmelserna i 138—141 §§.

## 118 §.

Sprängämnen, krut och sprängkraftiga tändmedel må med de undantag, som framgå av andra stycket av denna paragraf samt av 117 och 145 §§, icke förvärfvas eller innehavas av annan än den, som av länsstyrelse eller polismyndighet erhållit särskilt tillstånd i enlighet med bestämmelserna i 125—137 §§ nedan.

Beträffande nitrerat garn, nitrerad duk och andra dylika till explosivämnen hänförliga varor, vilkas huvudsakliga användning icke grundas på deras explosiva egenskaper, avgör sprängämnesinspektionens chefsmyndighet i samband med upprättandet av den i 4 § avsedda förteckningen över explosiva varor huruvida, under vilka förutsättningar och till vilken högsta myckenhet de särskilda varorna må förvärfvas och innehavas utan särskilt tillstånd.

## 119 §.

Hagelammunition för jaktvapen må förvärfvas och innehavas endast av den, som enligt vapenkungörelsen äger rätt innehava vapnet, samt av sammanslutning, som avses i 139 och 140 §§.

Kulammunition för jakt- och sportgevär ävensom för pistoler, revolverar och dylika vapen, i den mån sådan ammunition icke är att anse såsom militär explosiv vara, må förvärfvas och innehavas endast av den, som av polismyndighet erhållit inköpskort för förvärfv av dylik vara i enlighet med bestämmelserna i 138—141 §§.

Beträffande presskroppar av sprängämnen samt annan dylik ammunition skall, därest densamma icke är att anse såsom militär explosiv vara, gälla samma bestämmelser som enligt 118 § första stycket gälla för sprängämnen, krut och sprängkraftiga tändmedel.

Beträffande patroner för sådana skjutvapen och skjutapparater, på vilka vapenkungörelsen icke äger tillämpning, ävensom beträffande annan förut i denna paragraf ej omnämnd, icke militär ammunition, avgör sprängämnesinspektionens chefsmyndighet i samband med upprättandet av den i 4 § avsedda förteckningen över explosiva varor huruvida, under vilka förutsättningar och till vilken högsta myckenhet de särskilda varorna må förvärfvas och innehavas utan särskilt tillstånd.

I fråga om den högsta sammanlagda myckenhet av olika slag av ammunition, som må på en gång innehavas, gäller vad i 72 § stadgas.

## 120 §.

Utän hinder av vad i 117 § sista stycket samt 119 § första och andra styckena stadgas må sammanslutning, som avses i 139 och 140 §§, till medlemmar



överlåta ammunition på i 139 § föreskrivna villkor. Vidare må deltagare i jakt för begagnande under jakten till annan deltagare däri överlåta ammunition till vapen, som denne äger innehava, så ock vid tillfällig upplåtelse av skjutvapen upplåtaren till låntagaren överlämna erforderlig ammunition till vapnet.

## 121 §.

För förvärv och innehav av tändhattar till hagel- och kulpatroner för jakt- och sportgevär skola gälla samma bestämmelser, som gälla för motsvarande ammunition.

Beträffande sådana icke sprängkraftiga tändmedel och pyrotekniska varor, som icke avses i första stycket och som icke heller äro hänförliga till de i 117 § andra stycket angivna varor, avgör sprängämnesinspektionens chefsmyndighet i samband med upprättandet av den i 4 § omförmälda förteckningen över explosiva varor, huruvida, under vilka förutsättningar och till vilken högsta myckenhet de särskilda varorna må förvärfvas och innehavas utan särskilt tillstånd.

## 122 §.

I fråga om de i 118 § andra stycket, 119 § fjärde stycket och 121 § avsedda varuslagen skall gälla, att ansökan om tillstånd att förvärva och innehava varuslag eller myckenhet, som enligt föreskrift av sprängämnesinspektionens chefsmyndighet icke må förvärfvas utan särskilt tillstånd, må göras hos polismyndigheten i den ort, där varan skall förvaras. Över sådan ansökan skall sprängämnesinspektionen höras. Bifalles ansökningen har polismyndigheten att meddela de särskilda föreskrifter rörande förvaringen, som må finnas erforderliga.

## 123 §.

Tillstånd att förvärva och innehava explosiv vara må icke beviljas annan person än den, som kan antagas äga erforderligt omdöme och nödig erfarenhet i fråga om varans handhavande och som icke skäligen kan antagas komma att handhava varan utan nödig aktsamhet eller att missbruka densamma.

Tillstånd att förvärva och innehava sprängämnen, krut och sprängkraftiga tändmedel må icke meddelas annan än den, som är myndig och känd för redbarhet och ordentlighet samt har behov av den eller de varor, som ansökan avser.

Rörande ovan avsedda personliga egenskaper skall tillståndsbeviljande myndighet infordra yttrande från polismyndigheten i den ort, där vederbörande har sitt hemvist.

## 124 §.

Tillstånd att förvärva och innehava explosiva varor må meddelas bolag, förening eller annan juridisk person endast under förutsättning, att sökanden har behov av den eller de varor, som ansökan avser, samt att en person, som fyller övriga i 123 § angivna villkor, samtidigt godkännes som förestån-

dare för upplag eller förråd, som sökanden medgives rätt att innehava, med skyldighet att ansvara för den explosiva varans vård och behöriga användning.

På begäran av tillståndshavare må den tillståndsbeviljande myndigheten godkänna en eller, där särskilda skäl därtill äro, flera vikarierande föreståndare att vid förfall för tillståndshavaren eller sådan föreståndare, som i första stycket avses, förestå upplag eller förråd av explosiva varor.

## B. Om innehav av explosiva varor i upplagsmagasin och tillfälligt upplag.

### 125 §.

Vill någon anlägga sådant upplagsmagasin för förvaring av explosiva varor, som avses i 54—57 §§, göra därom skriftlig ansökan hos länsstyrelsen i det län, där magasinet är avsett att inrättas.

I ansökan skola uppgivas sökandens fullständiga namn, titel eller yrke och hemvist, det ändamål, för vilket sökanden önskar innehava explosiva varor i upplagsmagasin, den ort och den fastighet, å vilken magasinet är avsett att inrättas, det eller de slag eller huvudslag av explosiva varor sökanden ämnar förvara i magasinet samt den största myckenhet av varje sådant slag, som han önskar hava på en gång där inrymd.

Är ändamålet med innehavet att utföra sprängningsarbeten, skall i ansökan uppgivas, huruvida de avsedda sprängningsarbetena skola utföras av sökanden själv eller under hans omedelbara kontroll, såsom i 144 § avses, eller i enlighet med bestämmelserna i 145 §.

Vid ansökan skall fogas nöjaktig utredning för bedömande av huruvida magasinets beskaffenhet och belägenhet motsvarar de fordringar, som anvisas 55—57 och 74 §§ samt de av sprängämnesinspektionens chefsmyndighet med stöd av 75 § utfärdade närmare föreskrifterna.

För utredningen erforderliga planskisser, ritningar och beskrivningar skola tillika med övriga ansökningshandlingar ingivas i två exemplar.

Över ansökan skall länsstyrelsen inhämta yttrande från polismyndigheten och brandchefen i orten samt sprängämnesinspektionen ävensom, där fråga är om inrättande av magasin i gruva, vederbörande bergmästare. Yttrande skall därjämte inhämtas från byggnadsnämnden, huruvida magasinets belägenhet kan anses lämplig med hänsyn till de intressen nämnden har att tillgodose.

Avser ansökan upplagsmagasin för sprängämnen, krut, ammunition, som är försedd med sprängladdning, eller sprängkraftiga tändmedel, skall densamma, om ovannämnda yttranden ej föranleda avslag, kungöras på sätt i 16 § stadgas i fråga om ansökan att anlägga fabrik.

### 126 §.

Bifalles ansökan, utfärdar länsstyrelsen tillståndsbevis, vilket skall innefatta rättighet för sökanden att å angiven plats anlägga upplagsmagasin för explosiva varor i enligt med den vid ansökan fogade utredningen och de särskilda föreskrifter, som länsstyrelsen kan finna anledning meddela, samt

*att*, sedan magasinet blivit efter avsyning godkänt, för angivet ändamål efter behov förvärva och i magasinet innehava visst eller vissa slag eller huvudslag av explosiva varor, därvid för varje sådant slag skall angivas den högsta myckenhet, som må på en gång förvärfvas och innehavas. I fråga om rätt att förvärva och innehava ammunition skall dock iakttagas de inskränkningar, som framgå av 119 §.

Tillståndsbevis skall, där ej särskilda förhållanden föranleda annat, gälla tills vidare.

Vid tillståndsbevis skall fogas ena exemplaret av ansökningshandlingarna, försedda med anteckning om dagen för tillståndsbevisets utfärdande. Hava särskilda villkor uppställts för godkännande av planskiss, ritningar och beskrivningar, skall erinran därom tecknas å handlingen.

Beslut om tillstånd skall i fall, som avses i 125 § sista stycket, kungöras på sätt där föreskrives beträffande ansökan.

#### 127 §.

Länsstyrelsen har att på begäran av sökanden föranstalta om avsyning av upplagsmagasin. Avsyning skall verkställas av polismyndigheten. Är magasinet beläget inom tätbebyggt område, skall brandchefen i orten delta i förrättningen. Därest länsstyrelsen för särskilt fall finner skäl därtill föreligga, skall förrättningsmannen vid avsyningen biträdas av sprängämnesinspektionen. Om förhållandena därtill föranleda, må förrättningsmannen anlita biträde av byggnadstekniskt sakkunnig person.

Förrättningsmannen skall bereda sökanden tillfälle att själv eller genom ombud närvara vid förrättningen.

Över förrättningen skall föras protokoll, till vilket den, som biträtt vid förrättningen, äger anteckna avvikande mening. Protokollet skall i två exemplar insändas till länsstyrelsen.

För avsyning skall utgå ersättning enligt av sprängämnesinspektionens chefsmyndighet godkänd taxa.

Bevis om godkännande av upplagsmagasin skall tecknas å ena exemplaret av avsyningsprotokollet, vilket tillställs sökanden. Andra exemplaret skall förvaras hos länsstyrelsen.

I samband med magasinets godkännande skall länsstyrelsen utfärda förbud vid stadgat vite för tillträde av obehöriga.

#### 128 §.

Genom tillståndshavarens eller enligt 124 § godkänd föreståndares försorg skall föras dagbok över explosiv vara, som inlägges i och uttages från magasinet.

#### 129 §.

Vad i 110 § är stadgat i fråga om behörighet för dödsbo, konkursbo eller annan rättsinnehavare, till vilken handelsrörelse kan hava övergått, att fortsätta handeln med explosiva varor, skall äga motsvarande tillämpning i fråga

om behörighet för ny rättsinnehavare att fortfarande använda magasin för förvaring av explosiva varor.

Vill ägare av magasin använda detsamma för annat ändamål än förvaring av explosiv vara, göre därom anmälan hos länsstyrelsen, som har att, innan magasinet får begagnas för annat ändamål, på ägarens bekostnad låta tillse, att explosiva varor eller rester av sådana icke kvarlämnats i magasinet.

### 130 §.

I fråga om ansökan att anordna sådant tillfälligt upplag av explosiva varor, som avses i 58 § första stycket, skall i tillämpliga delar gälla vad i 125 § första till och med sjätte styckena föreskrives i fråga om ansökan att anlägga upplagsmagasin. Utöver vad där angives skall vid ansökan fogas plan för upplagets bevakning.

Bifalles ansökan, har länsstyrelsen att i samband med tillståndsbevisets utfärdande meddela de närmare föreskrifter rörande upplagets förvaring och bevakning, som med hänsyn till förhållandena i det särskilda fallet kunna befinnas erforderliga.

## **C. Om innehav av förbrukningsförråd av sprängämnen, krut och sprängkraftiga tändmedel.**

### *1. Större förbrukningsförråd.*

#### 131 §.

Vill någon innehava sådant större förbrukningsförråd av sprängämnen, krut och sprängkraftiga tändmedel, som avses i 63—66 §§ och ämnar han för förrådets förvaring använda förvaringspersedel, som tillverkats under sprängämnesinspektionens kontroll, söke tillstånd hos polismyndigheten i den ort, där förrådet är avsett att anordnas.

I ansökan skola uppgivas sökandens fullständiga namn, titel eller yrke och hemvist, det ändamål, för vilket sökanden önskar innehava de explosiva varorna, den tid, under vilken sökanden önskar att tillståndet skall gälla, den ort och den fastighet, å vilken förrådet är avsett att anordnas, den största myckenhet av sprängämnen, krut och sprängkraftiga tändmedel han önskar på en gång innehava, förvaringspersedelns benämning, typbeteckning och tillverkningsnummer ävensom det sätt, på vilket sökanden ämnar fastgöra förvaringspersedeln, så att den icke kan av obehörig bortföras från uppställningsplatsen. Ansökan skall därjämte innehålla försäkran, att sökanden efter förvärv eller förhyrning är innehavare av den uppgivna förvaringspersedeln samt att denna är i behörigt skick.

Är ändamålet med innehavet att utföra sprängningsarbeten, skall i ansökan uppgivas, huruvida de avsedda sprängningsarbetena skola utföras av sökanden själv eller under hans omedelbara kontroll, såsom i 144 § avses, eller i enlighet med bestämmelserna i 145 §.

Vid ansökan skall fogas *dels*, om förrådet skall anordnas å annan tillhörig fastighet, intyg att markägaren lämnat sitt medgivande därtill, *dels* planskiss utvisande den plats eller, om förvaringspersedeln med hänsyn till arbetsplatsens utsträckning behöver under arbetets fortgång flyttas, de platser, där förvaringspersedeln är avsedd att uppställas, samt bebyggelse-, kommunikations- och terrängförhållanden inom ett avstånd av minst 100 meter från uppställningsplats.

Polismyndigheten har att pröva, huruvida de förutsättningar för tillståndsbefviljande äro för handen, som angivas i 123 och 124 §§, 63—64 §§ och 66 § andra stycket samt i de av sprängämnesinspektionens chefsmyndighet med stöd av 75 § utfärdade närmare föreskrifterna. Är förvaringspersedeln avsedd att uppställas inom tättbebyggt område, skall brandchefen i orten beredas tillfälle att avgiva yttrande i ärendet. Där anledning därtill föreligger skall yttrande inhämtas från sprängämnesinspektionen.

Bifalles ansökningen, utfärdar polismyndigheten tillståndsbevis, vilket skall innefatta rättighet för sökanden att å angiven plats uppställa den i ansökan avsedda förvaringspersedeln samt att under angiven tid, högst två år efter tillståndsbevisets utfärdande, för angivet ändamål efter behov förvärva och i förvaringspersedeln innehava sprängämnen, krut och sprängkraftiga tändmedel, därvid för varje sådant slag skall angivas den högsta myckenhet, som må på en gång förvärvas och innehavas.

Där behov därav föreligger, må tillstånd, som ovan avses, förlängas för högst två år i sänder.

Tillstånd att anordna stationärt förråd med användande av tillverkningskontrollerad förvaringspersedel må efter besiktning å platsen beviljas och förlängas för högst fem år i sänder.

### 132 §.

Vill någon innehava större förbrukningsförråd av sprängämnen, krut och sprängkraftiga tändmedel i annat förvaringsrum än i 131 § avses, söke tillstånd hos länsstyrelsen i det län, där förrådet är avsett att anordnas.

I fråga om ansökan skall i tillämpliga delar gälla vad i 131 § andra, tredje och fjärde styckena stadgas.

Vid ansökan skall fogas nöjaktig utredning för bedömande av huruvida det avsedda förvaringsrummets belägenhet och beskaffenhet motsvarar de fordringar, som angivas i 64—66 §§ samt i de av sprängämnesinspektionens chefsmyndighet med stöd av 75 § utfärdade närmare föreskrifterna.

För utredningen erforderliga planskisser, ritningar och beskrivningar skola tillika med övriga ansökningshandlingar ingivas i två exemplar.

Över ansökan skall länsstyrelsen inhämta yttrande från polismyndigheten och brandchefen i orten samt sprängämnesinspektionen, ävensom, där fråga är om inrättande av förbrukningsförråd i gruva, vederbörande bergmästare.

Bifalles ansökan, skola i fråga om tillståndsbevis tillämpas de bestämmelser, som enligt 126 § första och tredje styckena gälla i fråga om tillstånd att anlägga upplagsmagasin. Tillstånd må, när behov därav föreligger, beviljas

att gälla tills vidare under förutsättning att förvaringsrummets beskaffenhet är likvärdig med vad som föreskrives för upplagsmagasin.

Beträffande avsyning och godkännande av förvaringsrummet skola tillämpas de bestämmelser, som enligt 127 § gälla i fråga om upplagsmagasin.

### 133 §.

I fråga om ansökan att anordna sådant tillfälligt förråd av sprängämnen, krut och sprängkraftiga tändmedel, som avses i 67 §, skall vad i 130 § stadgas angående ansökan om tillfälligt upplag av dylika varor äga motsvarande tillämpning.

## 2. Mindre förbrukningsförråd.

### 134 §.

Vill någon innehava sådant mindre förbrukningsförråd av sprängämnen, krut och sprängkraftiga tändmedel, som avses i 68 §, söka tillstånd hos polismyndigheten i den ort, där förrådet är avsett att anordnas.

Ansökan skall göras å blankett, som fastställs av sprängämnesinspektionens chefsmyndighet samt tillhandahålles av polismyndigheten och sprängämneshandlare.

I ansökan skola uppgivas sökandens fullständiga namn, titel eller yrke och hemvist, det ändamål, för vilket sökanden önskar innehava de explosiva varorna, den tid, under vilken sökanden önskar att tillståndet skall gälla, den ort och den fastighet, å vilken förrådet är avsett att anordnas, den byggnad och den lokal i byggnaden, inom vilken de explosiva varorna skola förvaras under lås, den största myckenhet av sprängämnen, krut och sprängkraftiga tändmedel, som sökanden önskar på en gång innehava, samt den största myckenhet, som han under den angivna tiden sammanlagt önskar förvärva.

Ansökan skall innehålla försäkran, *dels* att sökanden äger kännedom om gällande föreskrifter rörande förvaring av mindre förbrukningsförråd, vilka föreskrifter tillika med därtill hörande ritningar och beskrivningar över lämpliga normaltyper av förvaringsrum för dylika förråd skola finnas avtryckta å blanketten, *dels* att sökanden skall förvara de explosiva varorna i särskilt förvaringsrum, som i avseende å inbrottssäkerhet är åtminstone likvärdigt med förvaringsrum av godkänd normaltyp.

I ansökan skall slutligen uppgivas avståndet från förvaringsstället till byggnad, som bebos av annan än förbrukaren och hans familj. Avses förvaring inom tätbebyggt område i stad eller på landet skall vid ansökan fogas planskiss utvisande bebyggelse-, kommunikations- och terrängförhållanden inom ett avstånd av minst 25 meter från förvaringsstället.

Polismyndigheten har att pröva huruvida de förutsättningar för tillståndsbeviljande äro för handen, som angivas i 123 och 124 §§, 51 och 68 §§ samt i de av sprängämnesinspektionens chefsmyndighet med stöd av 75 § utfär-

dade närmare föreskrifterna. Där anledning därtill föreligger, skall yttrande i ärendet inhämtas från sprängämnesinspektionen.

Avser ansökan rättighet att innehava förbrukningsförråd inom annan polismyndighets verksamhetsområde än där sökanden har sitt hemvist, må ansökan ej bifallas, därest densamma ej tillstyrkts av polismyndigheten i hemorten med besked att hinder enligt nionde stycket i denna paragraf ej föreligger.

Bifalles ansökan, skall polismyndigheten utfärda tillståndsbevis, vilket skall innefatta rättighet för sökanden att under viss angiven tid, högst ett år efter tillståndsbevisets utfärdande, för angivet ändamål efter behov förvärva och å angivet förvaringsställe innehava mindre förbrukningsförråd av sprängämnen, krut och sprängkraftiga tändmedel, därvid för varje sådant slag skall angivas, dels den högsta myckenhet tillståndshavaren må på en gång förvärva och innehava och dels den högsta sammanlagda myckenhet tillståndshavaren må med stöd av beviset förvärva.

Samme förbrukare må icke enligt denna paragraf meddelas tillstånd att förvärva mer än 50 kilogram sprängämnen och krut samt 2 000 st. sprängkapslar per år, där ej särskilda förhållanden giva anledning till undantag.

Tillståndsbevis skall utfärdas å blankett, å vilken gällande föreskrifter rörande förvaring av ifrågavarande mindre förbrukningsförråd skola finnas avtryckta tillika med därtill hörande ritningar och beskrivningar över lämpliga normaltyper av förvaringsrum för dylika förråd. Å blanketten skall dessutom finnas utymme för sådana anteckningar, som avses i 111 § andra stycket.

Tillståndsbevis skall innehålla erinran om att de explosiva varorna vid straffpåföljd för underlåtenhet skola å det angivna förvaringsstället förvaras i särskilt förvaringsrum, vilket i avseende å inbrottsäkerhet skall vara åtminstone likvärdigt med förvaringsrum av godkänd normaltyp.

### 135 §.

Vill någon, som för tillfälligt sprängningsarbete av kort varaktighet är i behov av begränsade myckenheter sprängämnen, krut och sprängkraftiga tändmedel, innehava mindre förbrukningsförråd av dylika varor under sådana förhållanden, som avses i 69 §, göra ansökan hos polismyndigheten i den ort, där förrådet är avsett att anordnas.

I fråga om ansökan skall gälla vad i 134 § andra, tredje och femte styckena stadgas.

Ansökan skall innehålla försäkran, dels att sökanden äger kännedom om gällande föreskrifter rörande förvaring av tillfälligt mindre förbrukningsförråd, vilka föreskrifter skola finnas avtryckta å ansökningsblanketten, dels att sökanden skall ställa sig nämnda föreskrifter till noggrann efterrättelse.

Polismyndigheten har att pröva huruvida de i 123 § samt 51 och 69 §§ angivna förutsättningarna för tillstånds beviljande äro för handen.

Avser ansökan rättighet att innehava förbrukningsförråd inom annan polismyndighets verksamhetsområde än där sökanden har sitt hemvist, må an-

sökan ej bifallas, därest densamma ej tillstyrkts av polismyndigheten i hemorten med besked att hinder enligt sjunde stycket i denna paragraf ej föreligger.

Bifalles ansökan, skall polismyndigheten utfärda tillståndsbevis, vilket skall innefatta rättighet för sökanden att för angivet ändamål förvärva samt under sammanlagt högst trettio dagar innehava sprängämnen, krut och sprängkraftiga tändmedel, därvid för varje sådant varuslag skall angivas dels den högsta myckenhet tillståndshavaren må på en gång förvärva och innehava och dels den högsta sammanlagda myckenhet tillståndshavaren må med stöd av beviset förvärva. Tillståndsbevis skall vara giltigt högst tre månader efter utfärdandet.

Samme förbrukare må icke enligt denna paragraf meddelas tillstånd att förvärva mer än 15 kilogram sprängämnen och krut samt 200 st. sprängkapslar per år, där ej särskilda förhållanden giva anledning till undantag.

Tillståndsbevis skall utfärdas å blankett, å vilken gällande föreskrifter rörande förvaring av tillfälligt mindre förbrukningsförråd skola finnas avtryckta. Å blanketten skall därjämte finnas utrymme för sådana anteckningar, som avses i 111 § andra stycket.

Tillståndsbevis skall innehålla erinran om att de explosiva varorna vid straffpåföljd för underlåtenhet skola förvaras i enlighet med gällande föreskrifter.

Tillståndsbevis enligt denna paragraf må i brådskande fall enligt polismyndighetens uppdrag utfärdas av polisman eller ordförande i kommunalnämnd i den ort, där sökanden har sitt hemvist. Ansökan skall i sådant fall ingivas till polismannen eller ordföranden, som har att på sökandens bekostnad per telefon giva polismyndigheten del av densamma samt inhämta polismyndighetens beslut i ärendet. Ansökan och avskrift av utfärdat tillståndsbevis skola ofördröjligen tillställas polismyndigheten.

### 136 §.

Vill någon, som enligt vapenkungörelsen äger innehava jakt- eller sportgevär, förvärva och innehava jaktkrut för laddning av ammunition till vapnet, söka tillstånd hos polismyndigheten i den ort, där han har sitt hemvist.

Tillståndsbevis må avse inköp av högst 1 kilogram jaktkrut. I fråga om förvaringen skall gälla vad i 70 § stadgas.

### 3. Kringföringsförråd.

#### 137 §.

1. Vill någon, som yrkesmässigt utför sprängningsarbeten å skilda orter, medföra större eller mindre förbrukningsförråd av sprängämnen, krut och sprängkraftiga tändmedel från arbetsplats till arbetsplats utan att i varje särskilt fall söka tillstånd enligt bestämmelserna i 131—135 §§, har han att hos länsstyrelsen söka tillstånd att innehava kringföringsförråd av dylika varor.



I ansökan skall uppgivas sökandens fullständiga namn, yrke eller titel och hemvist, arten och omfattningen av den verksamhet, för vilken sökanden önskar innehava kringföringsförråd av explosiva varor, det område, inom vilket sökanden avser att bedriva verksamheten, den största myckenhet av sprängämnen, krut och sprängkraftiga tändmedel han önskar på en gång innehava samt det sätt på vilket han ämnar förvara förrådet på etappställena och under transport.

I fråga om utredning angående förvaringspersedelns beskaffenhet skall i tillämpliga delar gälla vad i 131 och 132 §§ stadgas.

Över ansökan skall yttrande inhämtas från polismyndigheten i den ort, där sökanden har sitt hemvist, samt från sprängämnesinspektionen.

Ansökan om kringföringsförråd må bifallas endast när synnerliga skäl därtill äro samt förvaringen kan ordnas på ett ur säkerhetssynpunkt tillfredsställande sätt. Kringföringsförråd må ej förvaras inom tätbebyggt område.

Bifalles ansökan, har länsstyrelsen att i samband med tillståndsbevisets utfärdande meddela de närmare föreskrifter rörande förrådets förvaring och tillsyn samt angående anmälningsskyldighet till polismyndighet, som med hänsyn till förhållandena i det särskilda fallet kunna finnas erforderliga.

2. Vill någon, som har att utföra sprängningsarbeten i farled för sjöfartens underlättande eller andra liknande arbeten, ombord å fartyg medföra för ändamålet erforderliga explosiva varor, skall vad i 1 mom. stadgas äga motsvarande tillämpning. Förvaringen av de explosiva varorna må därvid ordnas på sätt i 58 § första stycket stadgas om tillfälliga upplag.

#### **D. Om inköpskort för vissa slag av ammunition m. m.**

##### 138 §.

Vill enskild person, som enligt vapenkungörelsen erhållit tillstånd att innehava skjutvapen, erhålla i 117 § tredje stycket eller 119 § andra stycket föreskrivet inköpskort för förvärv av kulammunition till vapnet, göre ansökan hos polismyndigheten i den ort, där han har sitt hemvist.

Ansökan skall innehålla uppgift om sökandens fullständiga namn, födelseid, titel eller yrke och hemvist, den myndighet, som utfärdat tillståndsbeviset rörande det skjutvapen, för vilket ammunitionen är avsedd, numret å tillståndsbeviset och dagen för dess utfärdande, det ändamål för vilket ammunitionen skall användas samt den myckenhet ammunition sökanden önskar förvärva.

Blankett för inköpskort fastställs av sprängämnesinspektionens chefsmyndighet.

Å inköpskort som utlämnas skall polismyndigheten anteckna vapeninnehavarens fullständiga namn, födelseid, yrke eller titel och hemvist, vapnets beskaffenhet och kaliber, dagen för utlämnandet samt myndighetens namn (tjänstestämpel). Om utlämnandet göres anteckning i det hos polismyndigheten förda vapenregistret.

Inköpskort skall vara giltigt under ett år efter utlämnandet och avse visst antal kulpatroner eller, beträffande ammunition för jakt- och sportgevär, patronhylsor med isatta tändhattar eller lösa tändhattar.

I fråga om tilldelning av inköpskort för kulammunition till militära gevär ävensom till pistoler, revolverar och dylika vapen skall gälla vad i 141 § stadgas. Beträffande annan ammunition skall gälla, att behörig vapeninnehavare må på en gång tilldelas högst det antal inköpskort, som motsvarar hans årsförbrukning. Är sökanden omyndig, må inköpskort ej tilldelas, såvida ej ansökan tillstyrks av den, som enligt lag har att sörja för hans person. När skäl därtill föreligga, må polismyndigheten genom anteckning å inköpskort begränsa såväl giltighetstid som myckenhet. Där anledning finnes att antaga att vapeninnehavare olovligen överlåter eller eljest missbrukar ammunition, äger polismyndigheten återkalla tilldelat inköpskort och vägra tilldelning.

Förutom för ovannämnda anteckningar skall å inköpskort finnas utrymme för sådana anteckningar, som avses i 111 § andra stycket.

Inköpskort må ej överlåtas. Samma gäller beträffande ammunition, som förvärvats mot inköpskort, med det i 120 § angivna undantag.

#### 139 §.

Skytteförbund och skytteföreningar tillhörande det frivilliga statskontrollerade skytteväsendet, svenska pistolskytteförbundet, svenska sportskytteförbundet och svenska jägareförbundet samt till dessa förbund anslutna lokal-föreningar äga erhålla inköpskort för kulammunition under förutsättning att sammanslutningen förfogar över upplagsmagasin, som avses i 125 §, eller annat förvaringsrum, som med stöd av bestämmelsen i 72 § tredje stycket godkänts för ändamålet. Sammanslutning, som ovan avses, må tilldelas inköpskort för ammunition även om sammanslutningen ej själv äger innehava de vapen, för vilka ammunitionen är avsedd.

Vad i 138 § stadgas rörande inköpskort för enskild person skall i tillämpliga delar gälla jämväl för inköpskort för sammanslutningar.

Sammanslutning må till sina medlemmar ävensom till medlemmar i annan dylik sammanslutning överlåta ammunition för förbrukning vid övning, utbildning eller tävling, som anordnas av sammanslutningen eller av annan dylik sammanslutning. Genom styrelsens försorg skall föras dels bok över sammanslutningens innehav av ammunition (ammunitionsloggare) och dels kortregister över de särskilda medlemmarnas ammunitionsförbrukning. I ammunitionsloggaren skall antecknas beträffande inköp, dagen då ammunitionen mottagits, mottagna slag och myckenheter ävensom leverantörens firmamn, samt beträffande överlåtelse, dagen då ammunitionen utlämnats, utlämnade slag och myckenheter ävensom mottagarens medlemsnummer, fullständig namn, titel eller yrke samt hemvist.

Ammunitionen må utlämnas endast mot kvitto. Styrelsen har att öva kontroll över att utlämnad ammunition förbrukas för avsett ändamål eller återlämnas till sammanslutningen. Föreligger anledning att antaga att medlem undansnillar ammunition, skall anmälan ofördröjligen göras till polismyndigheten.

Medlemsförteckning, ammunitionsliggare med inköpskort, kvitton och kortregister över medlemmarnas ammunitionsförbrukning skola förvaras under minst tio år och på begäran hållas tillgängliga för polismyndigheten.

## 140 §.

Vad i 139 § stadgas skall jämväl äga tillämpning å centralförbundet för befälsutbildning, frivilliga automobilkåren, sjövärnskåren, frivilliga motorcykelkåren, svenska röda korset, svenska blå stjärnan och riksförbundet Sveriges lottakårer, så ock å annan sammanslutning, beträffande vilken Kungl. Maj:t därom förordnat.

## 141 §.

Inköpskort för kulammunition till militära gevär ävensom till pistoler, revolverar och dylika vapen må utlämnas endast till

- a) statligt eller kommunalt organ för utrustning av statlig eller kommunal polis,
- b) sammanslutning, som avses i 139 och 140 §§,
- c) person, som är medlem av sådan sammanslutning och som äger tillstånd innehava det vapen, för vilket ammunitionen är avsedd,
- d) person, som på grund av tjänst eller uppdrag är berättigad att innehava det vapen, för vilket ammunitionen är avsedd,
- e) person, som äger tillstånd att för skyddsändamål innehava det vapen, för vilket ammunitionen är avsedd,
- f) person, som äger tillstånd att innehava det vapen, för vilket ammunitionen är avsedd, och som för säl- eller vargjakt, varom förmäles i 4 § fjärde stycket i Kungl. jaktstadgan, eller för yrkesmässig slakt eller annat dylikt ändamål är i behov av ammunition till detsamma.

Inköpskort, som här avses, må tilldelas enskild person endast när synnerliga skäl därtill äro. Myckenheten skall begränsas till vad som med hänsyn till förhållandena i det särskilda fallet kan anses skäligt för det avsedda ändamålets tillgodoseende.

## 10 kap. Om innehavares åligganden i fråga om explosiv varas vård och behöriga handhavande.

## 142 §.

En var, som innehar explosiv vara, är ansvarig för att varan förvaras i enlighet med bestämmelserna i 5 kap. och de närmare föreskrifter, som må hava meddelats i allmänna anvisningar eller i särskilt tillståndsbevis rörande innehavet. Vid allt handhavande av varan har han att sorgfälligt vaka över att varan icke åtkommes av obehöriga eller eljest förloras. Han har att ägna fortlöpande tillsyn åt att förvaringsrummet är i behörigt skick och icke utsättes för åverkan samt att det väl underhålles.

Innehavaren har vidare att ägna uppmärksamhet åt att den explosiva varan icke genom stöt, rivning, upphettning eller antändning oavsiktligt bringas att explodera eller brinna. För sådant ändamål skall explosiv vara såväl å förvaringsställe som vid transport och såvitt möjligt även vid övrigt handhavande förvaras i fabriksförpackning eller annan lämplig förpackning. Patronerat eller på annat dylikt sätt förpackat sprängämne må icke annat än i omedelbart samband med användning skiljas från patronhöljet eller annat vid fabriken anbragt dylikt närmaste omhölje. Sprängkapslar, som icke förvaras i fabriksförpackning, skola förvaras i ask, dosa eller annan dylik förvaringspersedel av typ, som godkänts av sprängämnesinspektionens chefsmyndighet.

Ej må i upplagsmagasin för explosiv vara verkställas annat arbete än som erfordras för varornas inläggande och uttagande samt in- och uppackning ävensom för renhållningen inom magasinet, där ej länsstyrelsen efter sprängämnesinspektionens hörande för visst magasin lämnat medgivande därtill.

Det vare förbjudet att röka eller använda tändstickor eller eld inom förvaringsrum för explosiv vara. Anslag härom skall finnas uppsatt vid och inom upplagsmagasin samt detaljhandelsförråd så att det lätt faller i ögonen. Förbud, som nyss sagts, skall jämväl gälla, där andra explosiva varor än handvapensammuniton användas eller eljest handhavas, dock att förbudet där ej utgör hinder för sådant bruk av eld, som är erforderlig för varans behöriga användning.

#### 143 §.

Sprängämnena, krut och sprängkraftiga tändmedel må icke användas för sprängningsändamål av annan än den, som äger nödig erfarenhet i sprängningsarbetens utförande. Användning av dylika varor för nöjes- och okynnesändamål vare förbjuden.

Närmare föreskrifter om vad som vid användning av sprängämnena, krut och sprängkraftiga tändmedel skall iakttagas, meddelas av riksförsäkringsanstalten efter samråd med sprängämnesinspektionen.

#### 144 §.

Den, som är behörig innehava explosiv vara, må, under villkor att han personligen eller genom ställföreträdare, som godkänts av den tillståndsbeviljande myndigheten, utövar tillförlitlig kontroll över varans behöriga handhavande, för hämtning av explosiv vara vid järnvägsstation eller upplagsmagasin eller i butik, för sådan varas hemforsling till kund, för mindre omfattande sprängningsarbetens utförande eller annat dylikt handhavande av explosiv vara anlita biträde av annan person, som är känd för redbarhet och ordentlighet, och som i fråga om ålder fyller de i 111 § sista stycket angivna fordringarna. Nyckel till förvaringsrum för explosiv vara må dock icke av innehavaren utlämnas till annan än godkänd ställföreträdare. Innehavaren är ansvarig för att biträde erhåller för uppdragets behöriga utförande nödiga instruktioner.

Behöver arbetsgivare, som är behörig innehava sprängämnen, krut och sprängkraftiga tändmedel i upplagsmagasin eller större förbrukningsförråd, för sprängningsarbetens utförande anlita arbetstagare, som icke tillhör hans familj eller hushåll, och kan han på grund av arbetsplatsens belägenhet eller arbetenas omfattning icke utöva sådan omedelbar kontroll över de explosiva varornas handhavande, som avses i 144 §, må han under här nedan ingivna villkor för förbrukning å viss arbetsplats utlämna explosiv vara till arbetstagare att av denne på eget ansvar innehavas för arbetsgivarens räkning.

Arbetsgivaren har att ansvara för att explosiv vara icke utlämnas till annan än den, som uppnått myndig ålder, är känd för redbarhet och ordentlighet samt äger kännedom om innehavares åligganden i avseende å explosiv varas vård ävensom nödig erfarenhet i sprängningsarbetens utförande.

På en gång må icke utlämnas större myckenhet explosiv vara än som motsvarar mottagarens dagsförbrukning, där ej särskilda förhållanden för visst fall göra större tilldelning oundgängligen erforderlig.

Arbetsgivaren är pliktig tillse att arbetstagaren äger tillgång till sådana förvaringsrum för de explosiva varorna, som föreskrivas i 5 kap.

Det åligger arbetsgivaren att föra bok över sitt innehav av sprängämnen, krut och sprängkraftiga tändmedel, i vilken skall antecknas beträffande inköp, dag då varan mottagits, mottagna slag och myckenheter ävensom leverantörens firmanamn, samt beträffande utlämning, dagen då varan utlämnats, utlämnade slag och myckenheter ävensom mottagarens fullständiga namn med hänvisning till löpande nummer i nedan föreskriven förteckning över arbetsstyrkan. Beträffande av arbetstagare återlämnade poster skola göras motsvarande anteckningar. Varje utlämnad post skall i boken kvitteras av mottagaren genom egenhändig namnteckning.

Nämnda bok skall förvaras under minst fem år och vid anfordran hållas tillgänglig för sprängämnesinspektionen och polismyndigheten.

Arbetsgivaren är pliktig att föra förteckning över och på begäran lämna polismyndigheten uppgift om å platsen anlidade arbetares fullständiga namn, födelsetid och födelseort, yrke eller titel, bostadsadress samt mantalsskrivningsort. Polismyndigheten må meddela förbud mot utlämning av explosiv vara till viss person.

Obehöriga personer må icke lämnas tillträde till arbetsplats, som i denna paragraf avses. Anslag därom skall, när förhållandena därtill föranleda, genom arbetsgivarens försorg uppsättas vid arbetsplatsen.

Där anledning därtill föreligger, äger länsstyrelsen efter sprängämnesinspektionens hörande meddela särskilda föreskrifter rörande explosiva varors handhavande å viss arbetsplats.

I fall, som ovan avses, må arbetsgivare träffa avtal med arbetstagare att denne i avräkning å arbetslön skall erlägga viss ersättning för mottagen explosiv vara. Sådant avtal innebär ej rätt för arbetstagaren att förfoga över varan för annat ändamål än för arbetsgivarens räkning.

## 146 §.

Har explosiv vara, som kan vålla skada om den kommer i barns eller annan obehörigs hand, förkommit för innehavare, är denne pliktig att ofördröjligen göra noggranna efterforskningar efter densamma och på lämpligt sätt varna för den uppkomna faran.

Har inbrottsstöld förövats i förvaringsrum för sådan explosiv vara, som i första stycket avses, eller har sådan vara på annat sätt förkommit, utan att kunna återfinnas vid omedelbart verkställda efterforskningar, skall anmälan ofördröjligen göras hos polismyndigheten. Samma gäller om åverkan, som kan hava avsett inbrottsförsök, gjorts å sådant förvaringsrum.

Har inbrott eller åverkan förövats, skall, intill dess polisutredning skett, brottsplatsen såvitt möjligt lämnas orörd.

## 147 §.

Inträffar explosion i magasin eller annat förvaringsrum, skall anmälan därom ofördröjligen göras hos polismyndigheten. Samma skall gälla, om olyckshändelse, varigenom vållas skada å person eller mera betydande skadegörelse å egendom, sker i samband med användning av explosiv vara eller om explosion inträffar vid transport eller annat handhavande av sådan vara.

Polismyndigheten har att verkställa den utredning och vidtaga de åtgärder, som kunna betingas av omständigheterna samt att vidarebefordra anmälan till sprängämnesinspektionen med upplysning angående vidtagna åtgärder samt i förekommande fall med protokoll över verkställd utredning.

Har explosion eller annan olyckshändelse, som ovan sägs, inträffat, skall vad i 42 § andra stycket stadgas äga motsvarande tillämpning.

## 148 §.

Kommer någon i besittning av explosiv vara utan att äga behörighet att innehava densamma, vare han skyldig härom ofördröjligen göra anmälan hos polismyndigheten, som förordnar hur med varan skall förfaras, i tveksamma fall efter samråd med sprängämnesinspektionen.

Är innehavare av explosiv vara ej längre berättigad innehava densamma eller har han ej längre behov av varan, skall han ofördröjligen på betryggande sätt förstöra varan eller återlämna densamma till försäljaren.

Försäljare är skyldig att mottaga av kund enligt andra stycket återlämnad explosiv vara samt, om varan är i fullgott skick, inlösa densamma. Därvid må, om bristande utrymme ej utgör hinder, enligt tillståndsbevis tillåtna högsta myckenhet tillfälligt överskridas med tio procent.

**11 kap. Ansvarsbestämmelser.**

## 149 §.

1. Tillverkar någon explosiv vara utan att vara därtill behörig jämlikt bestämmelserna i 2 kap., straffes med dagsböter eller fängelse i högst sex månader och vare explosiv vara, som obehörigen tillverkats, förverkad.

2. Åsidosätter behörig tillverkare eller föreståndare bestämmelserna i 11, 12 eller 20 §, 21 § första, tredje och fjärde styckena, 29—32 §§, 38 §, 40 § första, andra, tredje och fjärde styckena eller 41 §, straffes med dagsböter.

3. Uraktlåter tillverkare eller föreståndare att iakttaga bestämmelserna i 4 kap. eller med stöd därav meddelade föreskrifter, straffes med dagsböter och vare explosiv vara, som utlämnats såsom färdig handelsvara utan att vara på föreskrivet sätt förpackad och märkt, förverkad.

4. Åsidosätter tillverkare eller föreståndare bestämmelserna i 40 § sista stycket eller 42 §, straffes med böter, högst 300 kronor.

#### 150 §.

1. Transporterar någon explosiv vara av transportklass E utanför fabrik eller förbrukningsställe utan att därtill hava erhållit särskilt tillstånd enligt 79 § tredje stycket eller utan att iakttaga för transporten meddelade föreskrifter, straffes med dagsböter eller fängelse i högst sex månader och vare den explosiva varan förverkad.

2. Transporterar någon explosiv vara av transportklass A, B, C eller D utan att iakttaga tillämpliga föreskrifter i 80 §, 82 § första punkten, 84 §, 85 § andra stycket, 86—89 §§, 90 § andra stycket, 94, 97, 98 eller 99 §, straffes med dagsböter.

3. Söker någon genom oriktig uppgift vare sig om godsets beskaffenhet eller i annat avseende eller utan anmälan om godsets beskaffenhet att få explosiv vara transporterad, straffes med dagsböter och vare den explosiva varan förverkad.

4. Eftersätter den, som har att öva tillsyn över transport, vad honom enligt 82 § tredje punkten åligger, straffes med dagsböter.

#### 151 §.

1. Idkar någon handel med explosiv vara eller överlåter någon eljest mot eller utan vederlag explosiv vara till annan utan att vara därtill behörig enligt bestämmelserna i 104 §,

eller bryter någon, som är behörig idka handel med sådan vara, mot bestämmelserna i 111 och 112 §§,

eller bereder innehavare av tillståndsbevis eller inköpskort, varom i 9 kap. stadgas, annan person tillfälle att förskaffa sig explosiva varor genom upplåtelse eller överlåtelse av tillståndsbeviset eller inköpskortet,

straffes med dagsböter eller fängelse i högst sex månader.

2. Åsidosätter handlande bestämmelsen i 113 §, vare straffet böter från och med tio till och med femtio kronor.

3. Den, som mot bestämmelserna i 8 kap. olovligen inför eller försöker införa explosiv vara till riket, straffes med dagsböter eller fängelse i högst sex månader, och vare varan förverkad.

## 152 §.

Innehar någon explosiv vara utan att vara därtill behörig enligt bestämmelserna i denna förordning eller de av sprängämnesinspektionens chefsmyndighet med stöd av förordningen meddelade föreskrifterna,

eller innehar någon större myckenhet explosiv vara än han enligt nämnda bestämmelser och föreskrifter eller särskilt tillståndsbevis eller inköpskort är berättigad att på en gång innehava,

straffes med dagsböter eller fängelse i högst sex månader, och vare explosiv vara, som av honom obehörigen innehaves, förverkad.

## 153 §.

1. Åsidosätter någon, som innehar explosiv vara, honom enligt 142 § åliggande skyldigheter i avseende å varans och förvaringsrummets vård,

eller beträdes någon i annat fall än förut sagts, vid tillverkning, transport, användning eller annat handhavande av explosiv vara med vårdslöshet,

eller använder någon mot bestämmelsen i 143 § sprängämnena, krut eller sprängkraftiga tändmedel för nöjes- eller okynnesändamål,

straffes med dagsböter och vare explosiv vara, som av honom för egen räkning innehaves, så vida ej särskilda omständigheter till annat föranleda, förverkad.

2. Åsidosätter någon bestämmelserna i 128 §, 129 § andra stycket eller 144—147 §§, straffes med dagsböter.

3. Åsidosätter styrelse för sammanslutning, som avses i 139 och 140 §§, bestämmelserna i 139 § tredje, fjärde och femte styckena,

eller undansnillar medlem av sådan sammanslutning till honom enligt 139 § utlämnad ammunition,

straffes med dagsböter.

4. Åsidosätter någon bestämmelsen i 142 § sista stycket angående anslag, vare straffet böter från och med tio till och med femtio kronor.

## 154 §.

Ej må till straff enligt denna förordning dömas, där gärningen enligt allmän lag är belagd med strängare straff.

I denna förordning stadgad förverkandepåföljd skall tillämpas även i det fall att den felande dömes till ansvar enligt allmän lag.

## 155 §.

Explosiv vara, som tagits i beslag, skall sättas under försegling av den, som verkställt beslaget, samt förvaras på sätt i 51 § föreskrives, till dess genom laga kraftvunnet beslut blivit avgjort, huruvida varan skall anses såsom förverkad. Om beslagets verkställande och de för varans förvaring vidtagna åtgärder göre den, som verkställt beslaget, ofördröjligen anmälan hos sprängämnesinspektionen eller polismyndigheten, på vilken det ankommer att meddela de närmare föreskrifter, som för varans förvaring må finnas nödiga.



Explosiv vara, som genom laga kraftvunnet utslag förklarats förverkad, skall i enlighet med av sprängämnesinspektionen eller polismyndigheten meddelade föreskrifter förvaras, intill dess densamma kan bliva genom exekutiv myndighet försåld eller efter sprängämnesinspektionens anvisning oskadliggjord.

## 156 §.

Böter, som ådömas enligt denna förordning, ävensom förverkad egendom tillfalla kronan.

## 157 §.

Om anhängiggjorda åtal enligt denna förordning samt om meddelade utslag i dylika mål åligger det vederbörande åklagare att utan dröjsmål underrätta dels polismyndigheten i den ort, där den åtalade har sitt hemvist, och dels den myndighet, som meddelat tillstånd, varom i målet är fråga. Om sådan underrättelse skall anteckning göras i det enligt 160 § förda registret.

## 12 kap. Om tillsyn över förordningens efterlevnad m. m.

## 158 §.

Tillsyn över förordningens efterlevnad skall utövas av länsstyrelserna med biträde dels av underlydande polismyndigheter och statspolisen och dels i de avseenden, som angivas i 159 §, av sprängämnesinspektionen.

Länsstyrelserna skola tillse att inom länet befintliga tillverknings-, försäljnings-, förvarings- och förbrukningsställen för explosiva varor ävensom framförda transporter av dylika varor bliva inspekterade i den utsträckning, som med hänsyn till förhållandena anses erforderligt.

## 159 §.

Sprängämnesinspektionen har att lämna vederbörande myndigheter erforderligt tekniskt biträde vid tillämpningen av föreskrifterna i denna förordning. Därjämte har inspektionen att biträda vid övervakningen av förordningens efterlevnad särskilt i vad avser tillverkning av explosiva varor.

Sprängämnesinspektionen äger, när helst det av inspektionen påkallas, efter tillsägelse hos vederbörande ägare eller föreståndare vinna tillträde till fabrik eller annan tillverkningslokal för tillverkning av explosiv vara, till magasin eller annan lokal, där dylik vara förvaras eller hålles till salu ävensom till förbrukningsställe. Inspektionen äger vidare erhålla de upplysningar rörande tillverkningen, förvaringen, försäljningen eller användningen, som av inspektionen begäras, samt bekomma prov av de materialier, som vid tillverkningen användas, ävensom av vara, som har eller kan antagas hava explosiva egenskaper.

Angående sprängämnesinspektörens uppgifter såsom specialinspektör inom yrkesinspektionen i fråga om tillsyn å tillverkningen av explosiva varor är särskilt stadgat.

## 160 §.

Hos länsstyrelse skall föras register över samtliga av länsstyrelsen beviljade tillstånd att tillverka, försälja eller innehava explosiva varor.

Hos polismyndighet skall föras motsvarande register över *dels* i första stycket avsedda, av länsstyrelsen beviljade tillstånd, som angå polismyndighetens verksamhetsområde, *dels* av polismyndigheten beviljade tillstånd att innehava explosiva varor *och dels* av annan polismyndighet jämlikt 134 och 135 §§ meddelade beslut, som angå inom polismyndighetens verksamhetsområde mantalsskriven person.

Hos sprängämnesinspektionen skall föras sådant register över alla av länsstyrelserna meddelade tillstånd att tillverka explosiva varor och att försälja sprängämnen, krut och sprängkraftiga tändmedel.

## 161 §.

I alla ärenden, i vilka polismyndighet, brandchef, bergmästare eller sprängämnesinspektionen avgivit yttrande, skall avskrift av tillståndsbevis eller annat beslut enligt denna förordning tillställas myndigheten.

## 162 §.

Varje på grund av denna förordning meddelat tillstånd må, ändå att det givits för viss tid, kunna av den tillståndsgivande myndigheten återkallas att omedelbart upphöra, om tillståndshavaren icke ställer sig till efterrättelse gällande föreskrifter eller missbrukar rättigheten eller om de i förordningen angivna förutsättningarna för tillstånds beviljande icke längre föreligga.

Om hänsyn till allmän ordning och säkerhet eller andra förhållanden av synnerlig vikt det påkallar, må länsstyrelsen jämväl återkalla tillstånd att omedelbart upphöra eller förordna att tillstånd tillsvidare icke må begagnas eller endast må begagnas under särskilda villkor.

Om beslut, som meddelats enligt första stycket, skall den beslutande myndigheten underrätta polismyndigheten i den ort, där tillståndshavaren har sitt hemvist, för anteckning i det enligt 160 § förda registret.

## 163 §.

Besvär över beslut, som av polismyndighet meddelats med stöd av denna förordning, må anföras hos länsstyrelsen inom trettio dagar efter delfåendet.

### Övergångsbestämmelser.

1. Denna förordning skall träda i kraft den 1 januari 1949, dock skall ansökan, som ingives till vederbörande myndighet efter förordningens utfärdande och som avser förhållande, varå förordningen skall äga tillämpning, handläggas i enlighet med bestämmelserna i förordningen.

2. Genom denna förordning upphävas Kungl. Maj:ts förordning den 18 maj 1928 (nr 139) angående explosiva varor samt de särskilda stadganden, som innefatta ändring i eller tillägg till densamma.

3. Tillstånd, som före förordningens ikraftträdande i behörig ordning meddelats någon att tillverka eller driva handel med explosiv vara eller att innehava sådan vara i upplagsmagasin, skall för tid tillståndet avser fortfarande äga giltighet under förutsättning att tillståndshavaren före den 1 januari 1949 till länsstyrelsen insänder gällande tillståndsbevis med anmälan, att han önskar fortsätta rörelsen. Dock vare tillståndshavare pliktig att i utövningen av sin rättighet iakttaga bestämmelserna i denna förordning samt de särskilda villkor, som länsstyrelsen med stöd av förordningen efter sprängämnesinspektionens hörande kan finna skäligt föreskriva. Inkommer ej anmälan som ovan sagts, anses tillståndet hava upphört att gälla. Där synnerliga skäl därtill föreligga, må länsstyrelse efter ansökan medgiva, att tidigare gällande tillstånd under viss tid, högst tre år efter förordningens ikraftträdande, må utövas utan iakttagande av viss föreskrift, som innebär skärpning av hittills gällande bestämmelser.

4. Explosiv vara, som före förordningens ikraftträdande blivit förpackad och märkt enligt då gällande föreskrifter, må utan hinder därav innehavas, försäljas och transporteras jämväl efter förordningens ikraftträdande, dock att sådan vara icke må försändas utan att transportklass finnes angiven å ytterförpackningen.

---

# MOTIV

---

## I. INLEDNING

### **Gällande lagstiftning angående explosiva varor och dess allmänna brister.**

Gällande förordning angående explosiva varor utfärdades av Kungl. Maj:t den 18 maj 1928 (SFS nr 139). Den bygger i allt väsentligt på de kungl. förordningarna av den 19 november 1897 angående explosiva varor samt angående explosiva varors transporterande å järnväg. 1928 års förordning har varit föremål för ändringar åren 1929, 1933, 1934, 1937, 1939, 1940 (tre särskilda förordningar), 1941, 1942, 1945 och 1946. Dessutom har Kungl. Maj:t i ett flertal fall meddelat dispens från tillämpning av särskilda bestämmelser i förordningen.

Behovet av ständiga ändringar i förordningen och av regeringsbeslut angående dispenser i särskilda fall från tillämpning av förordningens bestämmelser sammanhänger nära med de explosiva varornas indelning i två klasser, första och andra klassen, och författningsbestämmelsernas anknnytning till dessa klasser. Tillkomsten av nya slag av explosiva varor och en mångsidigare användning av sådana varor ha medfört *dels* att den i förordningens 2 § gjorda uppräknningen av olika till första och andra klassen hänförliga varor eller grupper av varor icke längre täcker alla förekommande hithörande varuslag *och dels* att de för de särskilda klasserna gällande bestämmelserna icke längre motsvara de krav, som med hänsyn till allmän säkerhet å ena sidan och bekväma omsättningsmöjligheter å andra sidan böra uppställas för de särskilda varuslagen.

I väsentlig mån har behovet av ändringar och dispenser sin orsak däri, att förordningen innehåller ett stort antal detaljbestämmelser av teknisk natur, vilka genom teknikens utveckling snabbt föråldras och mista sin aktualitet.

Samtidigt som förordningen i vissa tekniska avseenden innehåller alltför många detaljbestämmelser, saknas föreskrifter i andra avseenden. En sådan betydande brist är att förordningen icke alls äger tillämpning å kronans fabriker, verkstäder och förråd samt i regel ej heller å kronan tillhöriga explosiva varor, som äro avsedda för krigsmaktens behov. Förordningen hänvisar angående dylika förhållanden till »vad därom är eller varder särskilt föreskrivet» (5 § 2 mom.). Några särskilda föreskrifter i författningsform

därom ha emellertid hittills icke utfärdats. Vad angår särskilt explosiva varor av andra klass äro förordningens bestämmelser jämväl mycket ofullständiga.

Bestämmelserna äro också trots de förbättringar, som 1928 års förordning innebar i jämförelse med äldre förordningar, föga överskådliga och i flera fall otydligt avfattade.

### 1941 års utredning angående förvaring av explosiva varor.

Förhållandena under beredskapstiden i samband med andra världskriget påkallade skärpta föreskrifter rörande explosiva varors förvaring. Jämlikt Kungl. Maj:ts bemyndigande den 28 juni 1941 tillkallade chefen för handelsdepartementet fem sakkunniga för utredning av frågan om åtgärder beträffande förvaring och innehav av explosiva varor. Utredningen var enligt de givna direktiven föranledd av behovet av bestämmelser, enligt vilka förvaring av dylika varor redan under normala förhållanden skulle äga rum under sådana betryggande former, att vid krig eller krigsfara eller andra utomordentliga förhållanden faran för skadegörelse genom bombnedslag eller för obehörigas åtkomst av varorna nedbragts till ett minimum. Med skrivelse den 22 december 1941 överlämnade de sakkunniga en av vissa ritningar åtföljd promemoria med förslag till skärpta tekniska föreskrifter för förvaring och innehav av explosiva varor. Sedan yttranden i ärendet inkommit från samtliga länsstyrelser och åtskilliga andra myndigheter samt de sakkunniga i anledning härav med skrivelse den 16 april 1942 överlämnat förslag till vissa ändringar i promemorian och därmed slutfört sitt uppdrag, förordnade Kungl. Maj:t den 8 maj 1942, att promemorian i den av de sakkunniga reviderade avfattningen skulle för kännedom överlämnas till överståthållarämbetet och länsstyrelserna, med skyldighet för länsstyrelserna att därom i erforderlig omfattning underrätta vederbörande stadsmyndigheter.

I ovannämnda skrivelse den 22 december 1941 anförde de sakkunniga bland annat, att det åt dem anförtrodda uppdraget närmast torde ha avsett att inom ramen av nu gällande förordning angående explosiva varor åstadkomma en mer betryggande förvaring av dylika varor. Under utredningsarbetet hade framgått, att för vinnande till fullo av detta syfte vissa ändringar behövde vidtagas i förordningen. Emellertid syntes förordningen även i åtskilliga andra hänseenden, vilka icke direkt berördes av utredningsuppdraget, böra bli föremål för en grundlig översyn. De sakkunniga ville för sin del livligt tillstyrka, att frågan om en genomgripande omarbetning av bestämmelserna om explosiva varor upptoges till skyndsamt utredning. I samband därmed borde även uppmärksamhet skänkas åt spörsmålet om bestämmelsernas tillämplighet å explosiva varor avsedda för krigsmaktens behov, något som under dåvarande förhållanden visat sig i hög grad påkallat. I avvaktan på en dylik utredning hade de sakkunniga ansett sig icke böra föreslå några ändringar i förordningen utan inskränkt sig till att inom förordningens ram föreslå skärpta tekniska föreskrifter för förvaring och innehav av explosiva

varor, vilka föreskrifter efter Kungl. Maj:ts godkännande kunde tjäna länsstyrelser och andra myndigheter till ledning vid behandling av frågor om dylika varors magasinering.

De sakkunniga gåvo i andra sammanhang uttryck åt den uppfattningen, att vid en revision av förordningen angående explosiva varor bestämmelserna om innehav av sprängämnen mot s. k. säkerhetsintyg borde i första hand bliva föremål för omarbetning samt att därjämte borde tagas under omprövning, bland annat, frågan om förvaring av ammunition för handvapen och frågan huruvida tillstånd att under viss tid använda upplagsmagasin eller tillfälligt magasin för förvaring av explosiva varor bör kunna återkallas ej endast därest rättigheten missbrukas utan även när allmän säkerhet eller eljest förhållanden av synnerlig vikt det påkalla.

Åtskilliga av de i ärendet hörda myndigheterna anslöto sig till det av de sakkunniga väckta förslaget om en genomgripande revision av förordningen angående explosiva varor. I sammanhang härmed gåvos från vissa håll anvisningar rörande särskilda spörsmål, som därvid borde tagas upp till närmare behandling. Sålunda ifrågasatte länsstyrelsen i Kronobergs län, huruvida icke det i förordningen föreskrivna kungörelseförfarandet kunde förenklas eller helt slopas. Länsstyrelsen i Älvsborgs län framhöll, att förordningens bestämmelser om klassindelning, transport, innehav på grund av säkerhetsintyg, förvaring på arbetsplatser m. m. borde bliva föremål för en grundlig översyn. Länsstyrelsen i Värmlands län erinrade, att de senaste årens händelser för länets del starkt aktualiserat den utom länsstyrelsernas rådgighet liggande frågan om förvaring av sprängämnen, avsedda för krigsmaktens behov.

### **Tillkallandet av 1942 års sakkunniga.**

Den 25 september 1942 beslöt Kungl. Maj:t bemyndiga chefen för handelsdepartementet att tillkalla högst sex sakkunniga för utredning av frågan om revision av förordningen om explosiva varor. De sakkunniga tillkallades den 9 oktober 1942. Angående direktiven för utredningen anförde departementschefen enligt statsrådsprotokollet förstnämnda dag i huvudsak följande:

Vid översyn av gällande bestämmelser om explosiva varor bör särskilt övervägas huruvida och i vad mån en reglering på detta område jämväl bör avse tillverkning, transport och förvaring av sådana varor för krigsmaktens behov. Från och med den 1 juli innevarande år finnes vid sprängämnesinspektionen inrättad en militär avdelning, å vilken ombesörjes tillsynen av statliga myndigheters handhavande av explosiva och eldfarliga ämnen för krigsmaktens behov. Inspektionens uppgifter i detta hänseende böra, vad de explosiva varorna beträffar, i samband med utredningen närmare preciseras. Statens organisationsnämnds förslag, att länsstyrelserna skulle i viss mån frigöras från sin nuvarande befattning med ärenden angående explosiva varor, bör upptagas till förnyad omprövning. Det bör med hänsyn till den allt-

jämt pågående tekniska utvecklingen övervägas, om och i vad mån detaljbestämmelser rörande tekniska förhållanden böra upptagas i huvudförfattningen i ämnet eller meddelas i form av sådana tillämpningsföreskrifter till denna, vilka utan större olägenhet kunna tid efter annan ändras. Utredningen bör avse jämväl av de förutnämnda sakkunniga eller de i ärendet hörda myndigheterna berörda frågor angående innehav av sprängämnen mot s. k. säkerhetsintyg, förvaring av ammunition för handvapen, återkallelse av för viss tid meddelat tillstånd när allmän säkerhet eller eljest förhållanden av synnerlig vikt det påkalla, förenkling eller slopande av det i förordningen föreskrivna kungörelseförfarandet, klassindelningen, transportbestämmelserna, förvaring å arbetsplats m. m.

## II. ALLMÄN MOTIVERING TILL DE SAKKUNNIGAS FÖRSLAG

### **De av de sakkunniga framlagda särskilda förslagen.**

Under utredningsarbetet kommo de sakkunniga snart till insikt om, att ett tillfredsställande resultat icke kunde nås genom ändringar och kompletteringar av gällande bestämmelser inom den nuvarande förordningens ram. 1928 års förordning indelar såsom förut nämnts de explosiva varorna i två klasser, första och andra klassen, och förordningens detaljbestämmelser rörande tillverkning, förpackning, innehav och förvaring, handel, transport och import hava avfattats med hänsyn till denna klassindelning. Redan behovet av en mera differentierad indelning av de explosiva varorna, genom vilken möjligheter bereddes att taga större hänsyn till de olika varornas egenart, nödvändiggjorde betydande omarbetningar av detaljbestämmelserna. Önskemålet att trots utökningen av författningstexten likväl kunna underlätta överskådligheten, talade för en i väsentliga avseenden ändrad uppställning av förordningen. De sakkunniga ha därför utarbetat förslag till ny förordning angående explosiva varor.

Med hänsyn till att hithörande varor äro av mycket skiftande beskaffenhet samt att nya explosiva varor ständigt tillkomma, ha de sakkunniga ansett angeläget att till allmänhetens och myndigheternas vägledning en officiell förteckning upprättas över de varor eller varuslag, å vilka förordningens bestämmelser skola vara tillämpliga. De sakkunniga ha därför uppgjort utkast till en sådan förteckning. Denna skall enligt författningsförslaget utfärdas av sprängämnesinspektionens chefsmyndighet och hållas aktuell genom dess försorg.

Då förordningen icke ansetts böra belastas med icke tidsbeständiga föreskrifter av teknisk natur, ha de sakkunniga utarbetat ett utkast till tillämp-

ningsföreskrifter, avsedda att utfärdas av sprängämnesinspektionens chefsmyndighet, delvis i anslutning till ovannämnda förteckning. Dessa tillämpningsföreskrifter avse specialföreskrifter rörande förpackning och märkning av särskilda slag av varor, förbud mot samförvaring och samlastning av vissa varor, närmare föreskrifter rörande förvaringsrums beskaffenhet och belägenhet m. fl. dylika förhållanden.

Ovannämnda utkast till förteckning och tillämpningsföreskrifter återfinnas i det såsom bilaga A till betänkandet intagna utkastet till tillämpningskungörelse.

De sakkunniga ha dessutom för avsikt att inom närmaste tiden framlägga förslag till kungörelse med särskilda från förordningens stadganden i vissa avseenden avvikande bestämmelser rörande statlig myndighets befattning med explosiva varor för krigsmaktens behov.

### Huvudsakliga ändringar enligt förslagen.

#### a) *Förordningen gives en mera överskådlig uppställning.*

Beträffande den formella uppställningen avviker författningsförslaget från gällande förordning i så måtto, att en ny kapitelindelning genomförts, varigenom antalet kapitel ökats från åtta till tolv. Avsikten har varit att göra förordningens innehåll mera lättöverskådligt. Ökningen av kapitelantalet beror på att innehållet i vissa kapitel i den gällande förordningen i samband med omarbetningen av detaljbestämmelserna uppdelats på två eller tre kapitel i förslaget. Nuvarande 2 kap., som handlar om tillverkning, har sålunda uppdelats i två kapitel, av vilka det ena (2 kap.) handlar om behörighet att tillverka explosiva varor och det andra (3 kap.) om fabriker och tillverkningslokaler samt ordningsföreskrifter för tillverkning. Nuvarande 4 kap., som handlar om innehav och förvaring, har uppdelats på tre kapitel, av vilka ett (9 kap.) handlar om behörighet för annan än tillverkare och handlande att förvärva och innehava explosiva varor, ett (10 kap.) om innehavares allmänna åligganden i fråga om explosiv varas vård och behöriga handhavande samt ett (5 kap.) om förvaring av explosiva varor. I sistnämnda kapitel ha sammanförts bestämmelser rörande förvaringsrums beskaffenhet, belägenhet o. d., oavsett om förvaringsrummen användas av tillverkare, handlande eller förbrukare. I ett särskilt kapitel (12 kap.) ha vidare sammanförts vissa bestämmelser om tillsyn över förordningens tillämpning.

För att ytterligare öka överskådligheten och göra det lättare för allmänheten att hitta i förordningen har flertalet kapitel försetts med sakligt upplysande underrubriker. För samma ändamål har förordningen försetts med utförlig innehållsförteckning.

Äldre författningstext, som överförts till förslaget, har i stor utsträckning underkastats formell omarbetning i förtydligande syfte även då någon ändring i sak icke varit erforderlig.



b) *Den nuvarande indelningen av de explosiva varorna i två klasser avskaffas.*

Den i 1897 års förordning genomförda indelningen av de explosiva varorna i två klasser visade sig redan från början otillräcklig. Efter hand framkommo allt flera explosiva varor, vilka icke lämpligen kunde hänföras vare sig till första eller andra klassen. De för första klassen gällande bestämmelserna voro i vissa avseenden för stränga, de för andra klassen gällande alltför ofullständiga. För åtskilliga till första klassen närmast hänförliga varor krävdes i vissa avseenden undantagsbestämmelser, särskilt i vad avsåg transport. Redan år 1908 tillkallades särskilda sakkunniga för revision av 1897 års förordning. Dessa framlade år 1910 ett betänkande med förslag till ny förordning, enligt vilket de explosiva varorna indelades i tre klasser. De sakkunniga hade övervägt en längre gående indelning men tvekat när detta ansetts medföra avsevärt ökade komplikationer vid tillämpningen.

Över de sakkunnigas betänkande avgåvos yttranden av åtskilliga myndigheter och korporationer. Såvitt framgår av en sammanfattning i kommerskollegii yttrande den 22 juli 1913 restes därvid icke några principiella invändningar mot sakkunnigeförslaget treklassindelning. Förslaget lades emellertid icke till grund för någon ändrad lagstiftning.

Motiveringen för förslaget om de explosiva varornas uppdelning på tre klasser låg i första rummet i önskvärdheten av en gradering av såväl egentliga sprängämnen som krutsorter efter den olika graden av risk vid deras handhavande och möjliggörandet på sådant sätt av lättnader i bestämmelserna, särskilt i fråga om transport för de s. k. säkerhetsprängämnena, röksvaga krutsorter av viss beskaffenhet m. m. Men vidare avsågs genom införandet av en tredje klass av explosiva varor att bereda en möjlighet att under förordningen inordna vissa helt utom densamma stående varuslag, vilka visserligen vore att anse såsom i och för sig skäligen ofarliga men beträffande vilka det ur allmän ordningssynpunkt kunde vara önskvärt att införa vissa restriktioner i fråga om rätten till innehav.

Först under senare hälften av 1920-talet gjordes frågan om en ny förordning till föremål för vidare bearbetning inom handelsdepartementet. Under tiden beviljades i ganska stor omfattning dispensvis lättnader i gällande bestämmelser för att tillgodose utvecklingens krav.

I 1928 års förordning angående explosiva varor bibehölls indelningen i två klasser. Förordningen bygger i allt väsentligt på 1897 års förordning med vissa ändringar, tillägg och utvidgningar i enlighet med vad som i dittillsvarande praxis redan vunnit tillämpning. Man synes ha tvekat inför en mera genomgripande omarbetning av förordningen. Man befarade att en uppdelning av de explosiva varorna i tre klasser skulle medföra alltför invecklade bestämmelser. Man sökte därför i stället genom en utsträckt uppdelning och exemplifiering inom de två klasserna i sak ernå detsamma som med en uppdelning i tre klasser. Med hänvisning till en i förordningens 2 § intagen utförligare exemplifiering har man meddelat avvikande bestämmelser för vissa varor och grupper av varor. De viktigaste av de undantagsstadganden, som

sålunda meddelats, finnas i förordningens 3 § och avse transport av vissa explosiva varor.

Undantagen i sistnämnda paragraf, som ändrats år 1939, avse numera *dels* att nitrocellulosa, som tillhör första klassen, skall såsom färdig handelsvara vid transport behandlas såsom explosiv vara av andra klass, *dels* att på visst sätt sammansatt och fuktad kolloidiombomull (lågnitrerad nitrocellulosa) icke endast vid transport utan jämväl i övrigt, dock ej vid tillverkning, må behandlas såsom explosiv vara av andra klass, *dels* att vissa sprängämnen efter medgivande av kommerskollegium må vid transport, dock ej sjötransport, behandlas såsom explosiv vara av andra klass, *dels* att vissa prov av explosiv vara av första klass må vid försändning behandlas såsom explosiv vara av andra klass *och dels* att vissa till andra klass hänfödda fyrverkeripjäser vid transport å järnväg i större myckenhet än 200 kg i varje vagn skola behandlas såsom explosiv vara av första klass.

Att vissa varor och grupper av varor under vissa omständigheter skola behandlas såsom tillhörande första klassen och under andra omständigheter såsom tillhörande andra klassen, kan självfallet icke bidra till klarhet och reda i tillämpningen. Dessa bestämmelser ha också visat sig medföra åtskilliga olägenheter och missförhållanden. Bestämmelserna ha bidragit till att utplåna skillnaden mellan första och andra klassen i den stora allmänhetens uppfattning. En vara, som i visst avseende får behandlas såsom andra klass, behandlas lätt även i andra avseenden såsom andra klass. Oavsiktliga misstolkningar ha medfört risker, vilka förordningen avser att förebygga. Tendenser att i illojalt konkurrenssyfte utnyttja den rådande oklarheten rörande bestämmelsernas innebörd ha även gjort sig märkbara.

Behovet av en mera differentierad klassindelning för att möjliggöra kontroll över vissa varuslag, på vilka lagstiftningen angående explosiva varor hittills icke varit tillämplig, har icke kunnat tillgodoses genom 1928 års förordning.

Indelningsgrunden för tvåklassindelningen är den olika farlighetsgraden. 1942 års sakkunniga ha övervägt en klassindelning efter samma indelningsgrund, med tre eller flera klasser. De sakkunniga ha emellertid funnit, att man icke ens genom att införa ett flertal klasser kan vinna en konsekvent genomförd klassindelning. Ett stort antal undantagsbestämmelser skulle under alla förhållanden bli erforderliga. De explosiva varorna äro av sinsemellan mycket olika beskaffenhet och deras farlighet växlar med hänsyn till ett flertal olika faktorer. Varor, som t. ex. i avseende å tillverkning eller förvaring böra behandlas lika, kunna icke alltid lämpligen hänföras under samma transportföreskrifter eller under gemensamma bestämmelser rörande förvärv och innehav. En konsekvent utbyggnad av klassindelningen skulle föra fram till särskilda tillverkningsklasser, särskilda förvaringsklasser, särskilda förvärvsklasser, särskilda transportklasser o. s. v. En så komplicerad indelning skulle självfallet icke förenkla lagstiftningen och göra den lättare att tillämpa.

En indelning med rent abstrakta klassbeteckningar, såsom första klassen, andra klassen o. s. v., är mindre lämplig redan av den anledningen, att be-

teckningarna för den oinvigde icke säger något om de olika varuslagens karaktär. Att första klassen betecknar den högsta farlighetsgraden är ingalunda självklart. Ju flera klasser man finge att röra sig med, desto större skulle olägenheterna av de abstrakta klassbeteckningarna visa sig vara.

Då olägenheterna av den nuvarande indelningen komma att öka ju mera tillverkningen och användningen av explosiva varor utvecklas och differentieras, ha de sakkunniga ansett det uteslutet att för framtiden bibehålla tvåklassindelningen. En utökning av klasssystemet med erforderligt antal klasser torde vara praktiskt ogenomförbar. De sakkunniga föreslå därför att den nuvarande klassindelningen, som redan genom de ovan nämnda undantagsbestämmelserna i förordningens 3 § förlorat sin skärpa och i den praktiska tillämpningen blivit allt mera oklar för gemene mans uppfattning, helt avskaffas och att den nya förordningens bestämmelser utformas och grupperas efter andra grunder.

*c) De explosiva varorna indelas efter användning och gängse benämningar i fem huvudslag, nämligen sprängämnen, krut, ammunition, tändmedel och pyrotekniska varor.*

Då syftet med lagstiftningen är att förebygga den fara, som handhavandet av explosiva varor innebär, är de olika varornas farlighetsgrad, som ligger till grund för nuvarande tvåklassindelningen, en i och för sig riktig indelningsgrund. Av skäl, som ovan nämnts, ha emellertid de sakkunniga ansett sig böra frågå farligheten såsom primär indelningsgrund.

De sakkunniga föreslå, att de explosiva varorna i första hand indelas efter användning och gängse benämningar i fem huvudslag, nämligen sprängämnen, krut, ammunition, tändmedel och pyrotekniska varor. Därigenom vinner man ett system för de explosiva varornas indelning, som är enkelt och lättfattligt för allmänheten och som på samma gång ger väsentligt ökade möjligheter att anpassa förordningens bestämmelser efter de olika varuslagens växlande egenskaper.

Genom den föreslagna indelningen efter användningen får man visserligen icke en konsekvent indelning efter farlighetsgraden, ty även bland de sistnämnda huvudslagen finnas vissa varor, som i farlighetshänseende kunna jämföras med varor av de förstnämnda huvudslagen. Å andra sidan äro vissa till sprängämnen hänförliga varor lika hanteringssäkra som åtskilliga pyrotekniska varor. I stort sett föreligga emellertid väsentliga olikheter mellan de olika huvudslagen, jämväl i farlighetshänseende. För de till samma huvudslag hörande varorna kunna i allt väsentligt gemensamma bestämmelser gälla såväl i fråga om tillverkning och förvaring som i fråga om förvärv och innehav. Den föreslagna indelningen är därför väl ägnad att tjäna som grundval vid uppläggningsen av den nya förordningen. Genom att förordningens huvudbestämmelser direkt anknytas till de olika huvudslagen av varor får allmänheten en god vägledning vid studiet av förordningen. Behovet av särbestämmelser i olika avseenden för vissa slag av varor synes lätt kunna tillgodoses i

andra hand på sätt här nedan föreslås utan att översiktligheten därigenom försvåras.

d) *Med hänsyn till den större eller mindre transportsäkerheten indelas de explosiva varorna i fem transportklasser, betecknade transportklasserna A, B, C, D och E.*

Behovet av varierande bestämmelser för olika till samma huvudslag hörande varor gör sig främst kännbart i avseende å transportföreskrifter.

Såsom ovan nämnts avse de i 3 § av gällande förordning intagna särbestämmelserna främst lättnader i transportavseende för vissa till första klassen hänförliga varor. Uppdelningen i tre klasser, som 1908 års sakkunniga föreslogo, avsåg närmast att ur första klassen utskilja sådana varor, som i transportavseende finge behandlas som andraklassvaror, och att låta dem tillsammans med vissa andraklassvaror bilda en ny andra klass, under det att flertalet varor av förutvarande andra klassen skulle bilda den nya tredje klassen. För den nya andra klassen skulle gälla något lindrigare bestämmelser än för den första. Bestämmelserna rörande den nya tredje klassen skulle närmast motsvara vad som gäller för den nuvarande andra klassen.

Behovet av en sådan treklassindelning i transportavseende är uppenbart. De nu gällande transportföreskrifterna för andra klass äro otillfredsställande för sådana varor, som tillhöra första klassen men få transporterats såsom andra klass. Särskilt gör sig behovet av tillsyn över transporter av dylika varor starkt gällande, icke minst med hänsyn till faran för åtkomst av obehöriga.

Nuvarande förordnings bestämmelser föranleda emellertid direkt ytterligare en transportklass, nämligen sådana explosiva varor, som enligt 25 § icke få transporterats utanför tillverkningsplatsen. I nämnda paragraf stadgas *dels* att knallkvicksilver, knallsilver, blyazid och med dem i känslighet jämförliga ämnen icke få tillverkas för annat ändamål än för att å tillverkningsplatsen förarbetas till tändhattar eller annan explosiv vara, *dels* att nitroglycerin ej får tillverkas för annat ändamål än för att å tillverkningsplatsen förarbetas till dynamit eller annan explosiv vara i fast form. Enligt 66 § sista stycket i gällande förordning är transport av dylika varor förbjuden. Behov har emellertid i vissa fall visat sig föreligga att från en tillverkningsplats till en annan transporterats dylika varor. För sådan transport har hittills erfordrats särskilt tillstånd av Kungl. Maj:t i form av dispens.

Enligt ovan skulle behov av fyra särskilda transportklasser föreligga. Vid utformandet av de nu föreslagna transportbestämmelserna ha de sakkunniga emellertid funnit lämpligt att sprängkraftiga tändmedel hänföras till en särskild transportklass. Särskilda bestämmelser måste nämligen gälla bl. a. angående dylika varors samtransport med andra explosiva varor på grund av de särskilda risker sådan samtransport innebär.

Med hänsyn till vad ovan anförts föreslås de sakkunniga att de explosiva varorna indelas i fem transportklasser. För att dessa nya klasser icke i tillämpningen skola kunna förväxlas med nuvarande, med ordningstal beteck-

nade klasser av explosiva varor, betecknas de med bokstäver: transportklasserna A, B, C, D och E. Något lämpligare beteckningssätt, som direkt ut-säger eller antyder de för respektive transportklasser karakteristiska känne-tecknen eller huvudföreskrifterna, ha de sakkunniga icke kunnat finna.

Den transportklass, för vilken de lindrigaste bestämmelserna gälla, beteck-nas klass A. Den motsvarar närmast nuvarande andra klassen. För transport-klass A gäller, bortsett från en allmän erinran om varsam behandling, inga andra föreskrifter än att varorna vid transport skola vara på föreskrivet sätt förpackade och märkta.

Transportklass B avser närmast sådana till nuvarande första klassen hö-rande varor, som må transporteras enligt de för andra klassen avsedda be-stämmelserna. Hit ha även överförts vissa till nuvarande andra klassen hö-rande varor, för vilka transportbestämmelserna ansetts böra något skärpas, särskilt i avseende å tillsyn.

Transportklass C motsvarar i stort sett nuvarande första klassen med un-dantag för dels sådana varor, som för närvarande få transporteras enligt för andra klassen gällande bestämmelser och dels sådana varor, som enligt 25 och 66 §§ gällande förordning icke få transporteras utanför tillverkningsstäl-let. Det karakteristiska för denna transportklass är att dithörande varor i princip få transporteras på järnväg endast med s. k. kruttåg.

Till transportklass D hänföras sprängkraftiga tändmedel, vilka för närva-rande räknas till andra klassen. Särbestämmelserna för denna klass avse främst förebyggandet av risker vid samtransport.

Till transportklass E hänföras sådana varor, som enligt vad ovan nämnts för närvarande icke få transporteras utanför tillverkningsstället, samt ammu-nition och tändmedel, som icke kunna anses transportsäkra. För de till denna transportklass hörande varor skall gälla att de icke få transporteras utanför tillverkningsplatsen respektive förbrukningsstället utan särskilt tillstånd av länsstyrelse.

Till vilken transportklass viss vara är att hänföra bestämmes av spräng-ämnesinspektionens chefsmyndighet och angives i nedan omnämnd förteck-ning över explosiva varor.

e) *Förteckning upprättas över samtliga slag av varor, å vilka förordningen äger tillämpning.*

I gällande förordning anges i 1 § vad som i förordningen förstås med ex-plosiva varor. I 2 § uppräknas en del varor och grupper av varor, som jämte andra med dem i känslighet likställda varor skola hänföras till första re-spektive andra klassen. Uppstår fråga, huruvida viss vara, som icke uppta-gits i 2 §, är att hänföra till explosiv vara eller till explosiv vara av första eller andra klass, tillkommer det kommerskollegium att efter sprängämnes-inspektionens hörande därom meddela föreskrift. Uppstår tveksamhet be-träffande någon ny vara, som redan ingår under någon i 2 § angiven varu-grupp, måste med den avfattning paragrafen erhållit Kungl. Maj:t avgöra

frågan. Detta förhållande har vållat vissa olägenheter. I 5 § stadgas vissa undantag från förordningens tillämpning.

I förslaget till ny förordning gives i 1 § en ny definition av begreppet explosiva varor. Denna avviker i vissa avseenden från motsvarande definition i 1928 års förordning. Bland annat innebär den en utvidgning av förordningens tillämpningsområde att omfatta jämväl explosiva varor, vilkas användning icke är grundad på deras explosiva beskaffenhet. Redogörelse härför lämnas i den speciella motiveringen (se nedan s. 106). I 2 § angives vad som förstås med sprängämnen, krut, ammunition, tändmedel och pyrotekniska varor. Dessa definitioner ha självfallet icke kunnat göras så fullständiga att tvekan icke skulle kunna uppstå huruvida viss vara är att anse såsom explosiv vara eller icke eller huruvida viss vara är att hänföra till det ena eller andra huvudslaget av explosiva varor. I vissa fall kan det för övrigt tänkas att vara, som logiskt kan anses tillhöra visst huvudslag, av praktiska skäl bör hänföras till ett annat.

Enligt förslagets 3 § skall dylik fråga avgöras av sprängämnesinspektionens chefsmyndighet (f. n. kommerskollegium, jämför s. 104 nedan). Chefsmyndigheten äger därvid bestämma, att vara, som enligt 1 och 2 §§ är att anse såsom explosiv men för vilkens hänförande under förordningens bestämmelser skäl ej föreligger, skall undantagas från förordningens tillämpning.

Med hänsyn till den oerhört skiftande beskaffenheten av de explosiva varorna, föreligger ett mycket starkt behov av en mera direkt vägledning vid bedömandet av förordningens tillämplighet å särskilda slag av varor än definitioner och uppräknade exempel kunna ge. Detta gäller icke endast den stora allmänheten utan i ännu högre grad järnvägs- och tullpersonal, polismyndigheter, brandchefer och andra, som i sin verksamhet ha att taga ställning till frågor rörande explosiva varors behandling. Hänvändelse till sprängämnesinspektionen eller dess chefsmyndighet i varje tveksamt fall är icke möjligt.

De sakkunniga föreslå därför att en förteckning skall upprättas över alla explosiva varor, som må tillverkas inom riket eller dit införas och å vilka förordningen skall äga tillämpning. Bestämmelser därom hava införts i 4 och 5 §§ i författningsförslaget. Förteckningen skall utfärdas och hållas aktuell av sprängämnesinspektionens chefsmyndighet, som enligt särskilda bestämmelser i författningsförslaget jämväl har att utfärda tillämpningsföreskrifter till förordningen i vissa andra avseenden (jämför nedan s. 76). Förteckningen skall upptaga de angivna huvudslagen av varor under särskilda huvudrubriker och underrubriker med de benämningar och övriga kännetecken, som kunna vara erforderliga för varornas särskiljande.

I förteckningen skall göras hänvisningar till de särskilda bestämmelser, som jämlikt förordningen eller jämlikt nämnda tillämpningsföreskrifter skola gälla beträffande de särskilda varorna eller varuslagen. I förteckningen skall jämväl angivas den transportklass, till vilken varan enligt vad ovan omnämnts är att hänföra.

I den utsträckning, som kan vara erforderlig för att undanröja tvekan om förordningens tillämplighet, skola i bilaga till förteckningen anmärkas sådana varor, som visserligen äga explosiva eller därmed jämförliga egenskaper men å vilka förordningen likväl icke är tillämplig.

Förteckningen synes med ovan angivet innehåll kunna bli en värdefull hjälpreda icke endast för identifiering av särskilda slag av explosiva och närbesläktade varor utan även för återfinnandet av tillämpliga bestämmelser i förordning och tillämpningsföreskrifter.

*f) Icke tidsbeständiga och mindre väsentliga tekniska bestämmelser utmönstras ur förordningen och överförs till tillämpningsföreskrifter.*

Med hänsyn till den alltjämt pågående tekniska utvecklingen borde det enligt direktiven för de sakkunnigas arbete vid utredningen övervägas, om och i vad mån detaljbestämmelser rörande tekniska förhållanden borde upptagas i huvudförfattningen i ämnet eller meddelas i form av sådana tillämpningsföreskrifter till denna, vilka utan större olägenhet kunde tid efter annan ändras.

Den nu gällande förordningen innehåller åtskilliga detaljbestämmelser av teknisk natur. Den omständigheten, att dylika bestämmelser jämförelsevis snabbt föråldras, har varit en bidragande orsak till att antalet ändringar i förordningen liksom även antalet dispenser från tillämpningen av särskilda bestämmelser blivit jämförelsevis talrika.

Enligt de sakkunnigas uppfattning föreligger behov av utförligare tekniska föreskrifter i flera hänseenden. Den av 1941 års sakkunniga framlagda memorian med förslag till skärpta tekniska föreskrifter för förvaring och innehav av explosiva varor (se ovan s. 66) aktualiserade behovet av närmare föreskrifter rörande beskaffenheten och belägenheten av olika slag av förvaringsrum för explosiva varor. Tillkomsten av nya slag av explosiva varor och nya metoder för deras förpackning nödvändiggör närmare föreskrifter rörande förpackning och märkning av särskilda slag av varor liksom även rörande samförvaring och samtransport av olika slag av varor m. m.

Jämlikt 36 § 2 mom. i gällande förordning har kommerskollegium att meddela ytterligare föreskrifter angående förpackning, som kunna bli erforderliga utöver vad förordningen innehåller. Sådana föreskrifter ha i olika sammanhang, i regel i samband med sådant medgivande, som avses i förordningens 3 § andra stycket, utfärdats för ett flertal explosiva varor. Kommerskollegium har enligt 3 § i gällande förordning även att meddela närmare föreskrifter angående undersökning av vissa sprängämnen. Sådana föreskrifter ha senast utfärdats i oktober 1928 och intagits i Kommersiella meddelanden årg. XV nr 20 s. 854.

Enligt 68 § i gällande förordning har sprängämnesinspektionen att meddela föreskrifter rörande de särskilda säkerhetsanordningar, varmed automobil skall vara försedd för att kunna godkännas för transport av explosiva varor av första klass. Sådana föreskrifter ha tid efter annan meddelats rörande bensin- och gasdrivna samt elektriskt drivna fordon.

Sprängämnesinspektionen har emellertid även utan särskilt bemyndigande i förordningen utfärdat en del cirkulär rörande explosiva varors behandling i olika avseenden, t. ex. angående handhavandet av explosiva varor i handelslokaler m. m. dylikt. Detta har visat sig vara en mycket smidig och praktisk form för tillgodoseendet av behovet av närmare föreskrifter i olika avseenden. Cirkulärens innehåll har närmast haft karaktär av råd och anvisningar till vederbörande myndigheter, vilka sprängämnesinspektionen enligt instruktionen har att lämna erforderligt tekniskt biträde.

När det gäller att taga ställning till frågan, huruvida tekniska detaljföreskrifter böra upptagas i huvudförfattningen eller meddelas i form av tillämpningsföreskrifter, kunna olika synpunkter göra sig gällande. Man kan icke undgå att i huvudförfattningen medtaga även föreskrifter av rent tekniskt innehåll. Vissa sådana föreskrifter äro av väsentlig betydelse såsom normer för den hithörande lagstiftningens principiella inriktning. Även sådana normer kunna givetvis, liksom lagstiftningen i dess helhet, mer eller mindre snabbt föråldras men böra icke därför uteslutas. Var gränsen går mellan tidsbeständiga och väsentliga bestämmelser å ena sidan samt icke tidsbeständiga och mindre väsentliga å andra sidan kan vara svårt att avgöra. Skillnaden är icke alltid påtaglig. Det blir i sista hand den tekniska utvecklingen själv, som avgör den frågan.

De sakkunniga ha emellertid kommit till den uppfattningen, att man i görigaste mån bör ur huvudförfattningen utesluta rent tekniska detaljbestämmelser med hänsyn till behovet av att snabbt och bekvämt kunna anpassa dylika bestämmelser efter den tekniska utvecklingen. Det kunde visserligen vara en fördel att ha alla tillämpliga bestämmelser samlade i en och samma förordning, men mängden av erforderliga detaljbestämmelser skulle minska överskådligheten. Olägenheterna av ständiga ändringar i förordningen skulle också verka besvärande såväl för den berörda allmänheten som för vederbörande myndigheter. Kan man i själva förordningen få en någotsånär tidsbeständig grundstomme av de viktigaste bestämmelserna, är därmed mycket vunnet.

De sakkunniga anse alltså att erforderliga tekniska detaljbestämmelser, som icke kunna förväntas bli tidsbeständiga och som icke äro nödvändiga för sammanhanget i förordningen, böra utfärdas i form av särskilda tillämpningsföreskrifter till förordningen. Vilken myndighet, som bör anförtros att utfärda tillämpningsföreskrifterna, kan vara tveksamt. För närvarande tillkommer sådan befogenhet såväl kommerskollegium som sprängämnesinspektionen. Man torde icke böra fördela uppdraget på flera händer med hänsyn till önskemålet av systematiskt samlade och enhetligt avfattade föreskrifter.

De ifrågavarande tillämpningsföreskrifternas tekniska karaktär torde tala för att ansvaret för deras redigering bör anförtros antingen sprängämnesinspektionen eller dess chefsmyndighet. En Kungl. Maj:ts kungörelse för ändamålet torde icke ur någon synpunkt vara motiverad. Därigenom skulle



i stort sett samma olägenheter uppstå som om samtliga föreskrifter upptoges i huvudförfattningen.

Det mest smidiga sättet vore att låta sprängämnesinspektionen, som besitter den tekniska sakkunskapen och som under alla förhållanden bör vara förslagsgivande, direkt utfärda samtliga tillämpningsföreskrifter. Vissa skäl kunna emellertid tala för att avgörandet förläggas hos sprängämnesinspektionens chefsmyndighet, även om denna i regel kommer att inskränka sin befattning med ärendena till endast formell granskning.

Att chefsmyndigheten bör utfärda den ovan föreslagna förteckningen över explosiva varor, vilken torde få anses som den viktigaste av samtliga tillämpningsföreskrifter till förordningen, synes de sakkunniga uppenbart. Vid bedömandet av frågor, huruvida viss vara bör medtagas i förteckningen eller icke eller huruvida den bör hänföras till det ena eller andra huvudslaget eller den ena eller andra transportklassen, kunna sprängämnesinspektionens undersökningsresultat och bedömanden stundom tänkas komma i sådan motsättning till tillverkares eller andra sökandes expertuttalanden, att ett avgörande av särskild myndighet kan förefalla mest tilltalande, även om självfallet besvärsmätt under alla förhållanden bör föreligga.

De flesta övriga tillämpningsföreskrifternas nära samhörighet med förteckningen talar för att även de utfärdas av chefsmyndigheten, självfallet efter förslag av sprängämnesinspektionen eller efter dess hörande. En sådan anordning utesluter icke, att sprängämnesinspektionen liksom hittills, utan särskilt bemyndigande i förordningen, på grund av sin allmänna uppgift att tillhandagå vederbörande myndigheter med erforderligt tekniskt biträde vid förordningens tillämpning, kan direkt meddela råd och anvisningar, såväl i särskilda fall som med mera allmän giltighet, rörande sådana förhållanden, som icke reglerats genom de av chefsmyndigheten utfärdade föreskrifterna. Dylika i enklare form meddelade råd och anvisningar torde vara särskilt lämpade rörande sådana nya metoder och förhållanden, om vilka någon mera ingående erfarenhet ännu icke hunnit förvärvas.

*g) Kungörelse med särskilda bestämmelser i vissa avseenden rörande statlig myndighets befattning med explosiva varor för krigsmaktens behov utfärdas.*

Enligt direktiven för de sakkunnigas arbete borde vid översynen av gällande bestämmelser rörande explosiva varor särskilt övervägas huruvida och i vad mån en reglering på detta område jämväl borde avse tillverkning, transport och förvaring av sådana varor för krigsmaktens behov.

Som inledningsvis omnämnts äger 1928 års förordning icke alls tillämpning å kronans fabriker, verkstäder och förråd samt i regel ej heller å kronan tillhöriga explosiva varor, som äro avsedda för krigsmaktens behov. Avsedda särskilda föreskrifter angående dylika anläggningar och varor ha icke blivit utfärdade. Av bestämmelserna i förordningen är det endast transportbestämmelserna, som äga tillämpning på ovannämnda varor, och icke ens dessa

äro under alla omständigheter tillämpliga. Där transporten sker under ledning av militärbefäl eller annan av vederbörande militärmyndighet förordnad person, gäller ej förordningen.

Erfarenheterna från beredskapstiden under andra världskriget visa, att en författningsenlig reglering av hithörade förhållanden är synnerligen angelägen. Särskilt i fråga om förvaring av militära förråd av sprängämnen men även i andra avseenden förekommo svåra missförhållanden, som icke endast inneburo betydande, onödiga risker utan även flerstädes medförde olyckshändelser och skadegörelse. Det många gånger synnerligen olämpliga sätt, på vilket militära förråd förvarades, motverkade de civila myndigheternas strävanden att förmå allmänheten att genomföra en mera betryggande förvaring av explosiva varor. För att undanröja de svåraste olägenheterna härav föreskrev Kungl. Maj:t i brev den 1 aug. 1940 till armé-, marin- och flygförvaltningarna samt statens ammunitionsnämnd och försvarets fabriksstyrelse, att före påbörjande för kronans räkning av anläggning för tillverkning eller lagring för krigsmaktens behov av explosiva varor, yttrande av vederbörande myndighet skulle inhämtas från sprängämnesinspektionen. Även om förhållandena under beredskapstidens senare år på grund härav väsentligt förbättrades genom militära föreskrifter under medverkan av den inom sprängämnesinspektionen år 1942 inrättade militära avdelningen, torde det likväl få anses såsom en allvarlig brist att de särskilda författningsföreskrifter, som avsågos i den ovannämnda undantagsbestämmelsen i 1928 års förordning, alltjämt saknas.

De sakkunniga hysa den uppfattningen, att de bestämmelser, som gälla för explosiva varors handhavande i allmänhet, i stort sett böra gälla även beträffande statlig myndighets befattning med sådana varor för krigsmaktens behov. När det gäller åtgärder för tryggnad av ordning och säkerhet bör staten självfallet gå före med gott exempel. Visserligen måste i vissa avseenden särskilda regler gälla för de militära förhållandena men avvikelserna torde huvudsakligen böra avse formella bestämmelser. Bestämmelser, som avse fabrikers och upplagsmagasins belägenhet och beskaffenhet samt andra dylika rent sakliga föreskrifter torde i allt väsentligt böra gälla lika för civila och militära förhållanden. Att möjligheter böra finnas till smidig anpassning efter de krav på mera obunden handlingsfrihet, som kunna föräntledas av krigstillstånd eller andra utomordentliga förhållanden, är själfallet.

De avvikelser i särskilda avseenden från förordningens tillämpning, som böra medgivas i fråga om statlig myndighets befattning med explosiva varor för krigsmaktens behov, synas böra angivas i en särskild Kungl. Maj:ts kungörelse. Något förslag till dylik kungörelse ha de sakkunniga ännu icke hunnit utarbета. Då den särskilda kungörelsen förutom för de militära myndigheterna är av intresse endast för ett fåtal av de myndigheter och övriga remissinstanser, som böra höras över här föreliggande huvudförslag, ha de sakkunniga för att icke ytterligare fördröja huvudbetänkandet beslutat sig för att avlämna detta nu och att senare avlämna förslaget till kungörelse separat.

h) *Rätten att tillverka explosiva varor utan tillstånd inskränkes.*

Enligt gällande förordning erfordras ej tillstånd för icke yrkesmässig tillverkning av explosiva varor av andra klass. Denna fria tillverkningsrätt inskränkes enligt förslaget till enbart laddning av ammunition för jakt- och sportgevär i begränsade myckenheter för eget bruk (10 §). Hemmatillverkningen av explosiva varor tjänar enligt de sakkunnigas uppfattning icke längre något berättigat intresse, som kan uppväga de vådor och olägenheter en sådan hantering medför. Förbudet mot hemtillverkning av fyrverkeripjäser o. d. motiveras i väsentlig mån av angelägenheten att motverka den inom vissa landsdelar utbredda oseden att skjuta »påksmällar» o. d., vilken enligt statistiken varje år vållar många olyckshändelser, icke sällan med svårartad invaliditet som följd. Se härom även å s. 140.

Vissa förändringar i tillverkningsrätten föranledas även av att den nya förordningen får ett i vissa avseenden vidgat tillämpningsområde. Den viktigaste utvidgningen är, att förordningen i motsats till 1928 års förordning blir tillämplig jämväl å sådana explosiva varor, vilkas användning icke är grundad på deras explosiva beskaffenhet i och för sig. Skälen härför angivas i den speciella motiveringen till 1 § s. 106. Detta innebär bl. a. att apotekare icke längre utan tillstånd får framställa nitroglycerin för läkemedeltillverkning. Att tillåta en så farlig tillverkning på ett mycket stort antal platser innebär betydande onödiga risker, som undvikas om tillverkning av erforderliga stamlösningar av nitroglycerin sker i därför särskilt inrättade sprängämnesfabriker. Något verkligt behov av egen tillverkning på apoteken torde med de transportmöjligheter för nitroglycerinlösningar, som numera stå till buds, icke längre föreligga.

Vidare medför definitionen av begreppet pyrotekniska varor i 2 § sista stycket, att förordningen blir tillämplig å tändstickor och — i den mån de av sprängämnesinspektionens chefsmyndighet upptagas i förteckningen över explosiva varor — jämväl å vissa andra i farlighetshänseende därmed jämförliga varor. Ändamålet är att varorna skola komma under tillverkningskontroll, vilket enligt aktuella erfarenheter visat sig behöfligt. Bl. a. har en olycka med svår personskada inträffat i en tändsticksfabrik, som under mycket primitiva förhållanden och under olämplig ledning inrättats i ett garage utan någon myndighets tillstånd eller kontroll. De färdiga handelsvarorna behöva icke behandlas såsom explosiva, därför att de stått under tillverkningskontroll enligt förordningen. I den mån de befinnas fullt hanteringsssäkra och eljest ofarliga kunna säkerhetständstickor och andra dylika varor undantagas från förordningens tillämpning genom att uppföras i den i 4 § tredje stycket omförmälda bilagan över varor, som visserligen äga explosiva eller närbesläktade egenskaper men å vilka förordningen likväl icke är tillämplig.

I fråga om fabriks- och tillverkningslokalernas allmänna beskaffenhet innebära förslaget bestämmelser jämväl i viss mån skärpta krav, föranledda av den gångna tidens erfarenheter. I stor utsträckning äro kraven emellertid icke kategoriska ens beträffande nybyggnader utan avfattade såsom allmänna hållna anvisningar till ledning för tillverkare och tillsyningsmyndigheter.

i) *Bestämmelserna rörande förvaring skärpas.*

Såsom framgår av vad som inledningsvis anförts, var det behovet av mera betryggande förvaring av sprängämnen och dylikt, som närmast föranledde att frågan om revision av förordningen angående explosiva varor gjordes till föremål för utredning.

I 43 § av gällande förordning stadgas, att explosiv vara skall förvaras under lås, så att den icke är åtkomlig för obehöriga. Enligt 46 § 2 mom. skall upplagsmagasin vara av beskaffenhet att erbjuda säkerhet att där inrymd explosiv vara ej må åtkommas av obehöriga. Där föreskrives även att dörr skall vara försedd med dubbla lås, varav minst ett kolvås. Motsvarande bestämmelser återfinnas beträffande handelsmagasin i 60 §. I övrigt innehåller gällande förordning icke några närmare föreskrifter angående förvaringsrums för explosiva varor beskaffenhet i avseende å inbrottssäkerhet.

Så som förordningen tillämpades före tillkomsten av 1941 års sakkunnigas promemoria (se s. 66) motsvarade förvaringen av explosiva varor mera sällan förordningens föreskrift, att sådan vara skall förvaras så att den icke är åtkomlig för obehöriga. Även upplagsmagasin för betydande myckenheter sprängämnen utgjordes i stor utsträckning av träbyggnader med dörrar av trä. De i förordningens 53 och 54 §§ avsedda s. k. tillfälliga magasinerna voro så gott som uteslutande kurar av trä. Något synnerligt motstånd mot inbrott erbjödo dylika förvaringsrum icke. Samma otillförlitlighet karakteriserade förvaringen i samband med detaljhandeln. Vad beträffar mindre förbrukare, som förvärva sprängämne mot s. k. säkerhetsintyg, visar erfarenheten, att de ofta icke ens respektera föreskriften, att den explosiva varan skall förvaras under lås.

Under de spända utrikespolitiska förhållanden, som voro rådande våren 1940, ansågos de befintliga upplagsmagasinen och övriga förvaringslokaler för explosiva varor ej erbjuda betryggande säkerhet mot inbrott eller annan skadegörelse. Med anledning därav föranstaltades på statens bekostnad om bevakning av befintliga upplag av sprängämnen och andra explosiva varor. Denna bevakning, som fortgick under åren 1941—1942, medförde trots att upplagen i varje län sammanförts till ett fåtal ställen mycket betydande kostnader för statsverket. På initiativ av länsstyrelsen i Älvsborgs län tillkallade då chefen för handelsdepartementet 1941 års sakkunniga för utredning av frågan om en mera betryggande förvaring.

I sin år 1942 avlämnade promemoria med förslag till skärpta tekniska föreskrifter för förvaring och innehav av explosiva varor förordade 1941 års sakkunniga såsom normer för den säkerhet mot inbrott, som bör fordras av förvaringslokalerna, dels upplagsmagasin av armerad betong med dörrar av dubbel stålplåt och dels för de tillfälliga magasinerna s. k. sprängämneskistor av stålplåt. De närmare detaljkonstruktionerna åskådliggjordes på en serie typritningar, som bifogades promemorian. Promemorian tog närmast sikte på förvaringen av sprängämnen, svartkrut och sprängkapslar men berörde även förvaringen av handvapensammunitien och andra slag av explosiva varor.

Under den tid, som förflutit sedan promemorian för kännedom överlämnades till överståthållarämbetet och länsstyrelserna (se s. 66), torde dess föreskrifter så gott som undantagslöst ha genomförts beträffande såväl upplagsmagasin som s. k. tillfälliga magasin. Även i fråga om förvaringen i samband med detaljhandel torde på många håll bättre förhållanden i överensstämmelse med promemorians anvisningar ha åstadkommit. Detta har icke minst tack vare vederbörande tillståndshavares lojalitet och förståelse för kravens berättigande kunnat genomföras utan att någon ändring i förordningen behövt vidtagas. 1941 års sakkunniga förutsatte emellertid, att vissa ändringar behöfve vidtagas i förordningen för att den avsedda mera betryggande förvaringen av explosiva varor i allmänhet skulle kunna genomföras.

1942 års sakkunniga ha med sitt nu framlagda förslag till förvaringsföreskrifter (5 kap.) försökt bygga upp ett smidigt system, som täcker alla de vitt skilda förhållanden, under vilka förvaring av hithörande varor kan ifrågakomma, och som på samma gång tillgodoser såväl skäligen allmänna säkerhetskrav som berättigade intressen av bekväm omsättning och rimliga kostnader.

De allmänna normerna anges i 51 §, som stadgar, att explosiv vara skall förvaras så, att förvaringen erbjuder en med hänsyn till varans farlighetsgrad och myckenhet samt omständigheterna i övrigt betryggande säkerhet mot att varan åtkommes av obehöriga eller vållar skada genom att antändas eller bringas till explosion. Dessa allmänna normer utvecklas i de följande paragraferna för särskilda former av innehav och förvaring, nämligen för fabriks- och upplagsmagasin, tillfälliga upplag, detaljhandelsförråd, stadigvarande och tillfälliga större och mindre förbrukningsförråd, handförråd å arbetsplats m. m. Vissa allmänna föreskrifter meddelas därvid *dels* rörande förvaringsrummens belägenhet, *dels* rörande erforderlig inbrottssäkerhet och *dels* rörande erforderlig brandsäkerhet.

I fråga om belägenheten kräves i princip (55 §) betryggande avstånd från bostäder och andra ställen, där människor varaktigt uppehålla sig eller där mycket folk plägar komma tillsammans ävensom från allmänt trafikerad väg, gata, järnväg eller farled. Principen har emellertid med hänsyn till omsättningens krav icke i full utsträckning kunnat vidhållas beträffande samtliga former av innehav och förvaring. Särskilt i fråga om detaljhandelsförråd har gjorts betydande eftergifter. Närmare anvisningar om vad som är att anse såsom betryggande avstånd med hänsyn till olika slag och olika myckenheter av förvarad explosiv vara samt olika terrängförhållanden o. d. meddelas av sprängämnesinspektionens chefsmyndighet i förut omtalade tillämpningsföreskrifter.

I avseende å inbrottssäkerhet kräves för sprängämnen och därmed i farlighet jämförliga varor förvaringsrum av sådant material och sådan konstruktion att de erbjuda betryggande säkerhet mot inbrott medelst mekaniskt verkande hjälpmedel (56 §). För mindre detaljhandels- och förbrukningsförråd av dylika varor ävensom för mindre farliga slag av varor med-

givas enklare förvaringsrum, vilka dock i regel skola åtminstone erbjuda avsevärt motstånd mot inbrottsförsök medelst sådana hjälpmedel. Kravet på inbrottssäkerhet kan i vissa fall jämkas med hänsyn till förvaringsrummets belägenhet. Tillsyn spelar härvidlag en viss roll. Oavbruten bevakning kan i vissa fall (vid tillfälliga upplag o. d.) ersätta inbrottssäkra förvaringsrum (58 §).

Vid brandskyddssynpunkterna fästes i förslaget stort avseende. Fabriks- och upplagsmagasin för explosiva varor skola i princip vara av brandsäker konstruktion (57 §). Dock kan för vissa varuslag upplagsmagasin av icke brandsäker konstruktion godkännas. För mindre förvaringsrum än upplagsmagasin föreslås varierande, med hänsyn till omständigheterna anpassade brandskyddsföreskrifter.

Närmare tekniska föreskrifter om hur förvaringsrum för särskilda slag och myckenheter explosiva varor skola vara inrättade, skola enligt 75 § meddelas av sprängämnesinspektionens chefsmyndighet. För att en nöjaktig standard skall kunna upprätthållas och de tillståndsgivande myndigheternas prövning underlättas, föreskrives i 76 § att tillverkning för försäljning eller uthyrning av kistor, skåp och andra flyttbara förvaringspersedlar för förvaring av detaljhandelsförråd eller förbrukningsförråd av sprängämnen, krut och sprängkraftiga tändmedel ävensom av dörrar för magasin och andra förvaringsrum för dylika varor skall vara underkastad sprängämnesinspektionens kontroll. Närmare föreskrifter angående kontrollen utfärdas av inspektionens chefsmyndighet.

Det framlagda förslaget till författningsbestämmelser och tillämpningsföreskrifter rörande förvaring bygger i allt väsentligt på 1941 års sakkunnigas promemoria och är såsom ovan nämnts i väsentliga delar redan genomfört i praktiken. En hel del detaljhandelsförråd torde dock finnas, som icke kunna anses motsvara de föreslagna föreskrifterna. Vad som i övrigt återstår att genomföra är framförallt förbättrade förvaringsförhållanden hos småförbrukare och på arbetsplatser. För de sakkunnigas förslag i dessa avseenden redogöres mera utförligt nedan.

Kraven i avseende å mindre förbrukningsförråd behandlas dels å s. 93 f. i samband med frågan om avskaffande av rätten att förvärva explosiva varor mot s. k. säkerhetsintyg, dels å s. 146 f. i speciella motiveringen till 134 och 135 §§. Förvaringen å arbetsplats behandlas å s. 153 i speciella motiveringen till 145 §.

Att en mera betryggande förvaring av explosiva varor är av behovet påkallad icke endast under politiskt oroliga förhållanden utan även under normala förhållanden, ha de gångna åren tyvärr lämnat allt för många exempel på. Sprängämnesinspektionens arkiv innehåller åtskilligt material, som legat till grund för de sakkunnigas ställningstagande. Här torde det vara tillräckligt att erinra om två aktuella fall, de s. k. lördagssabotörernas härjningar i huvudstaden hösten 1946 med användning av sprängämnen, som de tillgripit genom inbrott bl. a. i ett upplagsmagasin av trä, samt den svåra olyckshändelsen i samband med en eldsvåda i Mölndal i januari 1947 då

flera brandmän svårt skadades till följd av explosion i ett på icke betryggande sätt förvarat sprängämnesförråd.

j) *Tillsynen över explosiva varor under transport regleras.*

En av de mera allvarliga bristerna i den nu gällande förordningen är, att transport av explosiva varor av andra klass är så gott som helt oreglerad. Då bland annat med sprängladdning försedd grövre ammunition och sprängkapslar äro hänförliga till andra klass och även vissa sprängämnen och krutsorter få transporteras såsom varor av andra klass, innebär detta icke obetydliga risker såväl med hänsyn till explosionsfaran som till möjligheterna för obehöriga att åtkomma varan. I avsaknad av närmare regler frestas vederbörande lätt att behandla dylika explosiva varor på samma sätt som vanliga varor. Det har bland annat förekommit, att sändningar av sprängämnen lämnats utan tillsyn å allmän plats i avbidan på trafiklägenhet för fortsatt transport. Då någon tidsfrist för avhämtning vid järnvägsstation av försända explosiva varor av andra klass icke finnes angiven i förordningen, är det icke ovanligt att handlande och förbrukare av sådana varor, som sakna upplagsmagasin, låta ankomna sändningar av t. ex nitrolit och sprängkapslar ligga kvar i järnvägarnas godsmagasin för successiv avhämtning efter behov. Dylika magasin äro icke inbrottssäkra och någon särskild tillsyn torde i regel icke bestå de explosiva varorna. Ett aktuellt fall från Växjö visar hur lätt på dylikt sätt förvarade explosiva varor kunna åtkommas av obehöriga. En springpojke, som nyligen sett filmen »Dynamit», skulle för sin firmas räkning avhämta varor i järnvägens godsmagasin, han upptäckte då i magasinet en låda märkt explosiva varor, innehållande 10 000 sprängkapslar, adresserad till en annan firma. Han tillgrep omedelbart lådan, transporterade den med paketcykel ut i en skog, där han under de följande dagarna förbrukade och delade ut till kamrater inemot 3 000 st. sprängkapslar. Dessbättre hände ingen allvarligare olyckshändelse. Tillgreppet upptäcktes först sedan polisanmälan gjorts av fadern till en av pojkarne, som visat upp sina farliga leksaker i hemmet.

De sakkunniga ha nu försökt råda bot för dylika missförhållanden dels såsom förut nämnts genom att införa ett helt nytt system för de explosiva varornas klassificering (jämför s. 70 ff), dels genom att närmare reglera transportförhållandena i de avseenden där bestämmelser saknas. I väsentliga delar bygger det nya transportkapitlet på motsvarande bestämmelser i gällande förordning. Det viktigaste nya utgöres av de bestämmelser rörande tillsyn över transport av varor tilhörande transportklasserna B, C och D, som återfinnas i 82—85 §§. Genom dessa bestämmelser ha de sakkunniga försökt bygga upp ett ansvarighetssystem, som utan att försvåra eller fördyra transporter ger möjlighet att få till stånd en fortgående oavbruten tillsyn under bestämd persons ansvar över alla transporter från avsändaren till adressaten även i sådana fall, då transport i olika etapper framföres med anlitande av olika transportsätt och olika transportföretag. Bestämmelserna

torde få anses såsom en välbehövlig komplettering av de ovan omnämnda skärpta förvaringsföreskrifterna.

I 82 § stadgas, att transport av explosiva varor av transportklasserna B, C eller D skall ske under tillsyn av behörig person, som bl. a. har att svara för att varan under transporten väl förvaras samt vid bestämmelseorten eller etappställe överlämnas till adressaten eller annan behörig mottagare. I 83 § angives vem som är behörig att öva tillsyn över dylik transport och att mottaga sådan vara för transport. Bestämmelserna innebära i huvudsak följande.

Behörig innehavare kan under eget ansvar själv transportera varan. Med behörig innehavare likställes för honom godkänd ställföreträdare (fabriks-, handels- eller magasinsföreståndare ävensom särskild för transportförmedling å viss ort godkänd ställföreträdare). Innehavare (ställföreträdare) kan på eget ansvar anlita biträde av redbar och ordentlig person, som uppnått viss ålder (18 år för sprängämnen o. d., 16 år för mindre farliga varor), för hämtning av explosiv vara vid järnvägsstation eller upplagsmagasin eller i butik, för sådan varas hemforsling till kund och annan därmed jämförlig transport under villkor att han personligen utövar tillförlitlig kontroll över varans behöriga handhavande. Tillförlitlig kontroll förutsättes kunna utövas även på visst rimligt avstånd. I sådant fall är uppdragsgivaren självfallet i högre grad än eljest ansvarig för att biträdet är tillräckligt kvalificerat för uppgiften och erhåller för uppdragets behöriga utförande nödiga instruktioner. Beträffande enklare rutinmässiga transporter torde det främst bli fråga om kontroll att varan kommer fram till behörig mottagare.

Innehavare (ställföreträdare) kan vidare försända explosiv vara med vissa trafikföretag, som på eget ansvar äga utföra dylika transporter. Utan särskild legitimation behöriga att mottaga här avsedda explosiva varor för transport och att öva tillsyn över transporten äro i vad avser järnvägstransporter stationsföreståndare och tågbefälhavare samt av dem beordrad järnvägspersonal, i vad avser transport med motorfordon i linjetrafik för godsbefordran föraren, samt i vad avser transport med fartyg, som är underkastat besiktning enligt 16 § lagen om tillsyn å fartyg, redare och fartygsbefälhavare samt av dem beordrad befälspersonal.

Förekommer samtrafik för godsbefordran mellan trafikföretag, som avses i föregående stycke, kan den explosiva varan av behörig person i det ena företaget överlämnas till behörig person i det andra företaget. Där sådan försändning direkt till den slutliga adressaten icke är möjlig, måste mellanhand anlitas å övergångsstation. Såsom sådan mellanhand kan anlitas antingen personlig ställföreträdare, som ovan nämnts, eller å ort, där mera allmänt behov av dylik förmedling föreligger, person eller speditiönsföretag som efter ansökan erhållit länsstyrelsens tillstånd att tillhandagå allmänheten vid transport av explosiva varor med huvudsaklig uppgift att mottaga försända varor samt ombesörja tillfällig förvaring och vidaretransport av desamma.

För andra transporter än sådana, som ske under innehavarens eller ställ-



företrädarens egen tillsyn eller utföres av transportföretag, som ovan avses, erfordras särskild av länsstyrelsen eller polismyndighet förordnad tillsyningsman. Såsom sådan tillsyningsman må förordnas forman, chaufför, skeppare eller annan, som anlitas för transportens utförande.

En viktig roll i kontrollsystemet spelar de i 84 § intagna utförligare bestämmelserna om följesedel. Följesedeln, å vilken skall angivas icke endast avsändare, adressat och försänd vara utan även vad tillsyningsman har att iakttaga vid transport av dylik vara, skall av avsändaren samtidigt med varan mot kvitto överlämnas till den, som har att öva tillsyn över transporten. Denne har att efter utfört uppdrag likaledes mot kvitto överlämna följesedeln och varan till adressaten eller, om han har att öva tillsyn över transporten endast under viss del av transportsträckan, till behörig person, som enligt 83 § må mottaga varan för vidaretransport. Denne har, om han mottager varan, i sin tur enahanda åliggande.

Angående förslaget övriga detaljer hänvisas till författningstexten.

k) *Beslutanderätten i flertalet ärenden rörande förvärv och innehav av explosiva varor överflyttas till de lokala polismyndigheterna.*

Enligt direktiven för de sakkunnigas arbete skulle vid utredningen till förnyad prövning upptagas statens organisationsnämnds förslag, att länsstyrelserna skulle i viss mån frigöras från sin nuvarande befattning med ärenden angående explosiva varor.

Organisationsnämndens förslag avsåg att till kommerskollegium skulle överflyttas ärenden rörande tillstånd att tillverka explosiva varor samt att anlägga fabriker och upplagsmagasin för sådana varor ävensom vissa därmed sammanhängande ärenden. Motiveringen för förslaget, som jämväl avsåg en viss förändring i sprängämnesinspektionens ställning i förhållande till kommerskollegium, var att beslutanderätten i ärenden, i vilka de tekniska säkerhets-synpunkterna vore avgörande, borde anförtros åt den myndighet, som inom sig hade den tekniska sakkunskapen. Samtidigt som dylika ärenden därigenom förmodades kunna erhålla ett snabbare avgörande, ansågs överflyttningen medföra en välbehövlig lindring i länsstyrelsernas arbetsbörda.

Över ändringsförslaget inhämtade organisationsnämnden yttranden från samtliga länsstyrelser, överståthållarämbetet och kommerskollegium. Sedan ärendet i januari 1935 av organisationsnämnden överlämnats till handelsdepartementet, har länsstyrelseutredningen i oktober samma år avgivit utlåtande över förslaget. Ärendet synes sedan dess icke ha varit föremål för vidare åtgärd.

Flertalet av de hörda myndigheterna lämnade förslaget utan erinran men viktiga invändningar restes även mot detsamma. Från vissa länsstyrelser framhölls sålunda, att lokal- och personkännedomen i vissa fall vore av stor betydelse för ifrågavarande ärendens handläggning, att dessa ärenden borde bedömas icke endast ur teknisk synpunkt utan även ur ordningssynpunkt, att länsstyrelsen såsom högsta polismyndighet i länet borde äga omedelbar kännedom om hithörande förhållanden, att de ärenden, om vilkas överflytt-

ning vore fråga, icke verkat i någon högre grad tyngande på länsstyrelsernas arbetsbörda *samt att* största antalet ärenden enligt förordningen alltjämt bibehölles hos länsstyrelserna, nämligen ärenden angående tillfälliga magasin samt ärenden angående handel med och transport av explosiva varor.

Kommerskollegium framhöll, att hithörande frågor enligt kollegii erfarenhet genom de gällande bestämmelserna reglerats på ett tillfredsställande sätt och att det därför ur sakliga synpunkter icke syntes föreligga något behov av en genomgripande förändring i ärendenas handläggning. Uppskattningen av, huruvida ett visst ärende i huvudsak avsåge rent tekniska föreskrifter, eller säkerhetssynpunkten däri vore den förhärskande, eller ärendet övervägande vore en ordningsfråga, kunde växla, i synnerhet som ärendena mera sällan kunde betraktas endast ur en av dessa synpunkter. Kommerskollegium ville ej undandraga sin medverkan, om överflyttning skulle befinnas önskvärd, men uttalade avvikande meningar såväl rörande den föreslagna förändringen i sprängämnesinspektionens ställning som beträffande andra detaljer. Bl. a. ansåg kommerskollegium, att vid anläggning av upplagsmagasin ordningssynpunkten finge tillmätas så stor betydelse, att överflyttning av prövningsrätten knappast vore tillrådlig. Beträffande godkännande av magasinsföreståndare ansåg kollegium, att det vore naturligtast att bibehålla dylika ärenden hos länsstyrelserna. Om sistnämnda ärenden behövde avlyftas från länsstyrelserna, borde de kunna anförtros åt polismyndigheterna i orten.

De sakkunniga ha övervägt ifrågavarande spørsmål och finna sig icke kunna förorda organisationsnämndens förslag. Att ifrågavarande lagstiftning till betydande del avser rent tekniska föreskrifter, vilkas bedömande kräver teknisk sakkunskap, utesluter icke att ändamålet med lagstiftningen främst är att tillgodose ordnings- och säkerhetsintressen av huvudsakligen polisiär natur. Även om denna synpunkt från början icke varit förhärskande, vilket framgår därav att hittillsvarande förordningar utfärdats genom handelsdepartementet, så har en förskjutning blivit allt mer märkbar. Samtidigt som användningen av explosiva varor blivit allt mera omfattande, ha de polisiära ordningssynpunkterna blivit allt mera betydelsefulla. Ju större varornas hanteringssäkerhet i tillverkning, transport och användning blivit, desto mer har faran för obehörig åtkomst och missbruk av varorna trätt i förgrunden jämsides med och före riskerna i den legala hanteringen. Som kampmedel vid politiska oroligheter spela de explosiva varorna, såsom erfarenheterna från främmande länder under de senaste krigsåren visat, en betydande roll. Frågan om en betryggande förvaring av de explosiva varorna är i betydande grad en fråga om skydd för samhälls- och rättsordningen.

Med denna uppfattning angående lagstiftningens karaktär finna de sakkunniga skäl ej föreligga att överflytta beslutanderätten i något av de av organisationsnämnden avsedda ärendena från länsstyrelserna till kommerskollegium. Någon nämnvärd lättnad i arbetsbördan skulle den ifrågasatta överflyttningen icke medföra, då de avsedda ärendena i de flesta länen äro jämförelsevis fåtaliga.

De sakkunniga anse, att betydligt större avseende bör fästas vid invänd-

ningen, att den lokala Orts- och personkännedomens bör tillvaratagas vid avgörandet av hithörande ärenden. Såväl ur praktiska som principiella synpunkter böra dylika avgöranden såvitt möjligt hellre decentraliseras än centraliseras. I direkt motsats till tendensen i organisationsnämndens förslag föreslå de sakkunniga därför i stället, som en mera rationell fördelning av beslutanderätten, att vissa grupper av mindre komplicerade ärenden, vilkas avgörande framför allt kräver person- och lokalkännedom och vilka i regel avgöras främst med ledning av de lokala polismyndigheternas yttranden, överflyttas från länsstyrelserna till de underlydande polismyndigheterna. Dessa synas lämpligen böra anförtros den omedelbara kontrollen av och tillsynen över alla förvärv och innehav av explosiva varor, för vilka erfordras särskilt tillstånd, med undantag endast för vissa ärenden av mera kvalificerad beskaffenhet.

I det framlagda förslaget fördelas beslutanderätten i ärenden enligt förordningen i huvudsak på följande sätt.

Sprängämnesinspektionens chefsmyndighet äger utfärda allmänna tillämpningsföreskrifter till förordningen och avgör i samband därmed vad som är att anse såsom explosiv vara, till vilket huvudslag och vilken transportklass varan skall hänföras (3—7 samt 78 §§), hur varan skall vara förpackad och märkt, därest särskilda föreskrifter för densamma äro erforderliga (49 §), huruvida särskilda regler skola gälla i fråga om varas förvaring tillsammans med andra explosiva varor (52 §), hur förvaringsrum för olika slag av explosiva varor skola vara belägna och i tekniskt avseende inrättade (55, 75 och 76 §§), vilka säkerhetsanordningar, som skola finnas å motorfordon för att de skola kunna godkännas för särskilda transporter av explosiva varor (97 §), samt hur dylika varor skola förvaras ombord å fartyg (102 §).

Länsstyrelsen avgör ärenden, som angå tillverkning (10 §) och införsel (114 §) av samt handel (105 §) med explosiva varor, ävensom sådana ärenden angående förvärv och innehav, som förutsätta en mera omfattande utredning eller en mera kvalificerad prövning. Hit räknas ärenden rörande inrättande av upplagsmagasin för alla slags explosiva varor (125 §), anordnande av tillfälligt upplag av sprängämnen m. m. under bevakning (130 §), förvaring av större förbrukningsförråd av sprängämnen m. m. annorledes än i förvaringspersedel, som tillverkats under sprängämnesinspektionens kontroll (132 och 133 §§), s. k. kringföringsförråd samt förråd ombord å fartyg (137 §), ävensom förvaring i vissa fall i enlighet med särskilda bestämmelser av vissa särskilda slag av explosiva varor (73 §). Vidare avgör länsstyrelsen ärenden rörande transport i särskilda fall av eljest för transport icke tillåtna varor (79 § tredje stycket), godkännande av speditör för förmedling av transporter (83 §), generellt förordnande för person att vara tillsyningsman för transporter (83 §) samt godkännande av motorfordon för transporter (97 §).

Polismyndigheterna avgöra alla ovan ej nämnda ärenden rörande förvärv och innehav av explosiva varor. De viktigaste hithörande grupperna angå större och mindre förbrukningsförråd av sprängämnen, krut och spräng-

kraftiga tändmedel (131, 134—136 §§) med de undantag för större förråd som ovan angivits (132 och 133 §§). Då större förbrukningsförråd mera sällan torde komma att förvaras på annat sätt än i förvaringspersedlar, som tillverkats under sprängämnesinspektionens kontroll, samt ärenden rörande upplagsmagasin, tillfälliga upplag, kringföringsförråd och övriga specialförvaringar även äro mera sällan förekommande, kommer med den gjorda fördelningen huvudparten av alla ärenden rörande förvärv och innehav av sprängämnen, krut och sprängkraftiga tändmedel att avgöras av polismyndigheterna. Den därefter viktigaste gruppen blir tilldelningen av inköpskort för förvärv av kulammunition för handvapen (138—141 §§). Bestämmelserna härom, vilka innebära å ena sidan en överflyttning av stadgandena rörande förvärv av ammunition från vapenkungörelsen till förordningen angående explosiva varor och å andra sidan en överflyttning av kontrollen rörande ammunitionsförvärven från länsstyrelserna till de lokala polismyndigheterna, kommenteras utförligare på s. 94—102. En mindre grupp blir tillstånd i särskilda fall att förvärva och innehava större myckenheter av vissa mindre farliga explosiva varor, än som enligt tillämpningsföreskrifterna må förvärvas utan licens (122 §) samt att meddela föreskrifter rörande förvaring i särskilda fall av större förbrukningsförråd av ammunition, icke sprängkraftiga tändmedel och pyrotekniska varor annorledes än i upplagsmagasin (72 § tredje stycket). Utöver nämnda ärenden rörande förvärv och innehav äga polismyndigheterna jämväl avgöra ärenden rörande tillfällig tillsyningsman för transport (83 §). Till den egentliga polisverksamheten torde utan särskilt stadgande höra skyldighet att taga hand om explosiva varor, till vilka icke finnes behörig innehavare. Polismyndigheten har jämväl att besluta om hur med sådan vara skall förfaras (148 §, jämför även 85 och 94 §§).

Frågan huruvida polismyndigheterna kunna anses kompetenta att handlägga de enligt förslaget å dem överflyttade ärendena torde knappast behöva diskuteras. Under deras direkta avgörande höra åtskilliga ärenden av betydligt mera krävande beskaffenhet och större vikt. I princip äro ärenden rörande tillstånd att innehava större förbrukningsförråd av sprängämnen, krut och sprängkraftiga tändmedel (motsvarande nuvarande innehav i s. k. tillfälliga magasin) icke av mera svårbedömlig natur än ärenden rörande tillstånd att innehava mindre förbrukningsförråd (motsvarande nuvarande innehav mot s. k. säkerhetsintyg). Tvärtom äro sistnämnda ärenden på grund av det avsevärt större antalet tillståndshavare betydligt svårare att bedöma såväl i vad avser tillståndshavarnas lämplighet att anförtros explosiva varor som i fråga om deras behov av sådana varor för legala ändamål. Då utfärdandet av säkerhetsintyg hittills anförtrotts kommunala ordförande, torde någon principiell invändning ur kompetenssynpunkt icke kunna resas mot att tillståndsgivningen beträffande större förbrukningsförråd överflyttas från länsstyrelserna till de lokala polismyndigheterna.

Vad beträffar kontrollen över förvärv och innehav av mindre förbrukningsförråd av sprängämnen, krut och sprängkraftiga tändmedel ävensom av kulammunition samt pyrotekniska och vissa andra mindre farliga varor torde

polismyndigheternas kompetens ännu mindre behöva ifrågasättas. Frågorna rörande de s. k. säkerhetsintygen och rörande ammunitionsförvärven upp- tagas emellertid ur andra synpunkter till utförligare behandling i andra sam- manhang (se nedan under l), m), n) och o)).

De sakkunniga anse att betydande fördelar stå att vinna genom de före- slagna förändringarna i beslutanderätten. Genom att lägga avgörandet av alla vanligast förekommande ärenden rörande förvärv och innehav av explosiva varor hos de lokala polismyndigheterna vinnas bättre överblick och kontroll. Man torde kunna påräkna ett mera direkt personligt intresse för de sär- skilda ärendena och för tillsynen över förordningens efterlevnad, om dessa ärenden göras till en polismyndigheternas egen angelägenhet än om läns- styrelserna avgöra ärendena och polismyndigheterna endast ha att förmedla upplysningar till länsstyrelserna. Ett skrivet, rutinmässigt avfattat utlåtande kan endast ofullständigt förmedla den person- och lokalkännedom, som po- lismyndigheten besitter. Handläggningen hos två myndigheter föranleder ett betydande merarbete med diarieföring, avfattande av utlåtande, expedie- ring o. s. v. Avgörandet av ärendena fördröjes genom remissförfarandet och kan icke av den överordnade myndigheten med samma smidighet lämpas efter de särskilda förhållandena. Med den vägledning, som författningsbe- stämmelserna med tillhörande tillämpningsföreskrifter giva, torde ärendena i vad de avse avgörande av tekniska detaljer få anses lättbedömliga. Huvuds- saken är i regel prövningen av sökandens personliga lämplighet och behov av explosiva varor och i dessa stycken har länsstyrelsen mycket sällan an- nat material för bedömandet än polismyndighetens utlåtande. Den i 163 § stadgade besvärsrätten över polismyndigheternas beslut torde utgöra garanti mot godtycke och bristande enhetlighet i tillämpningen.

l) *Rätten att innehava sprängämnen mot s. k. säkerhetsintyg avskaffas.*

Bland de särskilda frågor, som enligt direktiven borde göras till föremål för utredning, nämndes även frågan om innehav av sprängämnen mot s. k. säkerhetsintyg. Bestämmelserna angående dylika innehav återfinnas i 55 § i gällande förordning och innebära i huvudsak följande.

Utöver vissa i 1 mom. angivna licensfria myckenheter av krut, handva- pensammunition och pyrotekniska varor (4, 40 resp. 100 kg) må ytterligare 25 kg krut och 5 kg dynamit eller annan för sprängningsarbete avsedd ex- plosiv vara ävensom 200 gram tändhattar för sprängämnen utan särskilt tillstånd innehavas av den, som för visst ändamål är i behov av angivna myckenheter och med intyg styrker sig vara så ansedd, att trovärdighet bör skänkas uppgiften om behovet samt att den explosiva varan utan fara för missbruk bör kunna av honom innehavas.

Det för inköpsrätt behövliga intyget, säkerhetsintyget, utfärdas i den ort, där sökanden har sitt hemvist, i stad av polismästaren, där sådan finnes, men eljest av stadsfiskalen eller, om stadsfiskalen är befriad från all be- fattning med polisväsendet, av den, som närmast under polischefen har in-

seende över polisväsendet, samt å landet av polischefen i orten. Intyg må ock utfärdas av ordförande i kommunalstämma eller, där kommunalfullmäktige finnas, dessas ordförande samt av ordförande i kommunalnämnd ävensom av person, som därtill blivit av länsstyrelsen särskilt förordnad.

Intyget gäller under ett år efter utfärdandet och kan användas för upprepade inköp av högst ovan angivna myckenheter explosiva varor på en gång. Då begäran om intyg framställles skall uppgift lämnas om förvaringsplatsen för den explosiva varan, vilken icke må vara belägen å område som är lagt under stadsplan. Sker ändring i förvaringsplatsen skall detta anmälas till polismyndigheten i den ort, där den nya förvaringsplatsen är belägen.

Kritiken mot bestämmelserna gäller dels lämpligheten av att anförtro denna viktiga polisangelägenhet åt de kommunala ordförandena och dels lämpligheten överhuvud taget av tillståndsfria innehav med obegränsad inköpsrätt utan några villkor i fråga om förvaringen.

Bestämmelsen att intyget må utfärdas av kommunal ordförande, som fanns redan i 1897 års förordning, borttogs i 1928 års förordning men infördes åter 1929 efter framställning från riksdagen med anledning av där väckt motion. Borttagandet av de kommunala säkerhetsintygen ansågs försvåra möjligheterna för landsbygdens folk att förvärva för odlings- och andra arbeten erforderliga sprängämnen. Såväl avstånden till landsfiskalens stationsort som kostnaderna för lösen och stämpel å polisintyget återopades därvid.

De skäl, som föranledde 1928 års lagstiftare att utesluta de kommunala säkerhetsintygen ur förordningen, göra sig alltjämt gällande. Nya olägenheter av systemet ha under de senaste åren blivit alltmer framträdande. De sakkunniga ha därför efter ingående överväganden funnit sig böra föreslå, att säkerhetsintygen definitivt avskaffas och ersättas med av polismyndigheten utfärdade tillståndsbevis.

Systemet med säkerhetsintygen och de många intygsgivarna försvårar överblicken och kontrollen över sprängämnesförvärven. Den, som blir vägrad säkerhetsintyg av den ena behöriga myndigheten, kan gå till den andra och skaffa sig intyg. Visserligen har kommunalordföranden skyldighet att ofördröjligen tillställa polismyndigheten avskrift av utfärdat intyg jämte uppgift, som sökanden lämnat angående den explosiva varans förvaringsplats. Att efteråt, sedan inköp redan skett, indraga ett av kommunalordföranden för olämplig person utfärdat intyg, förutsätter emellertid komplicerade rättsliga åtgärder, som polismyndigheten naturligtvis endast i rena undantagsfall kan tillgripa. Man kan självfallet under sådana förhållanden icke påräkna samma intresse från polismyndighetens sida för kontrollen efteråt av utfärdade säkerhetsintyg, som man kunnat vänta för dessa ärenden, om utfärdandet av intygen varit polismyndighetens egen angelägenhet.

Onödiga risker uppstå genom ett sådant system. Polismyndigheten har icke sällan i sina register upplysningar, som icke äro kända för de kommunala ordförandena eller ens de närmaste grannarna, men som kunna vara av beskaffenhet att vederbörande icke bör anförtros sprängämnen. Vid utfärdandet av huvudparten av alla säkerhetsintyg för sprängämnesförvärf förbi-

ses detta polisens material helt. Att en nyligen efter utståndet straff frigiven inbrottstjuv av kommunalnämndsordföranden tilldelades säkerhetsintyg för inköp av sprängämnen, är ett drastiskt exempel ur de senaste årens erfarenheter, vilket visserligen torde vara enastående men dock är belysande för vad som kan inträffa. Särskilt under politiskt oroliga tider men även eljest synes en mera allsidig prövning av förvärvsrätten, än de kommunala myndigheterna ha material för, vara av stor vikt. En synpunkt i detta sammanhang är även, att en kommunalordförande på grund av personliga hänsyn i vissa fall kan ha svårt att vägra säkerhetsintyg, då så bort ske.

Att de kommunala ordförandena anförtrots att utfärda säkerhetsintygen är ur allmän behörighetssynpunkt desto mera anmärkningsvärt som inköpsrätten på grund av ett sådant intyg i princip är till mängden obegränsad. Intygshavaren kan, om icke undantagsvis inköpsrätten begränsats genom anteckning i säkerhetsintyget, genom upprepade inköp förvärva betydande mängder sprängämnen. Denna möjlighet har också lett till omfattande missbruk av säkerhetsintygen. Större förbrukare, som för att tillgodose sina behov av sprängämnen bort söka tillstånd att inrätta s. k. tillfälliga magasin och kanske i vissa fall till och med upplagsmagasin, ha för att undgå kostnaderna för dylika förvaringsrum i stället skaffat sig säkerhetsintyg, mot vilka de genom upprepade inköp förskaffat sig olagliga innehav av sprängämnen. I ett sådant fall har en arbetsgivare, som för stubbrytningsföretag förbrukade tusentals kilogram sprängämnen, tillgodosett sitt behov genom att låta var och en av sina till ett fyrtiotal uppgående arbetare uttaga säkerhetsintyg. En jämförelse med vapenkungörelsens bestämmelser rörande förvärv av ammunition visar vilken inkonsekvens de nu gällande bestämmelserna innebära. På ett intyg av kommunalordföranden får man köpa obegränsade mängder sprängämnen. För att skaffa sig kulpatroner för ett jaktgevär eller salongsgevär måste man enligt vapenkungörelsen söka tillstånd hos länsstyrelsen och inköpsrätten begränsas även för de mest betrodda personer till ett eller annat tiotal patroner. Att sistnämnda bestämmelser i vapenkungörelsen utan våda för berörda ordnings- och säkerhetsintressen torde kunna mildras, upptages till behandling i annat sammanhang (s. . .). Man torde emellertid vid ett allsidigt övervägande av frågan om rätten att förvärva olika slag av explosiva varor svårligen komma ifrån den uppfattningen, att skäliga säkerhetskänslor kräva en bättre kontroll över sprängämnesförvärven.

Borttagandet av säkerhetsintygen, såväl de kommunala som de av polismyndigheten utfärdade, synes vara en nödvändig förutsättning icke endast för en förbättrad kontroll över sprängämnesförvärven utan även för genomförandet av en mera betryggande sprängämnesförvaring.

I gällande förordning finnas inga särskilda bestämmelser rörande förvaring av explosiva varor, som innehavas mot säkerhetsintyg, utöver de allmänna bestämmelserna i 43 §, att explosiv vara skall förvaras under lås, så att den icke är för obehöriga åtkomlig och i övrigt så att den icke är utsatt för att antändas eller bringas att explodera ävensom att tändhattar för sprängämnen skola förvaras skilda från andra explosiva varor.

Erfarenheten visar, att förordningens bestämmelser ingalunda mera allmänt efterföljas utan att tvärtom förvaringen av ifrågavarande mindre innehav i regel är mycket bristfällig. Man respekterar ofta icke ens föreskriften, att varan skall förvaras under lås, och icke sällan väljas direkt farliga förvaringsställen. Detta innebär mycket stora risker och medför i många fall allvarliga följder.

Lättåtkomligheten innebär främst en risk för barn och ungdom. Alltför många fall av invaliditet vållas årligen till följd av barns lek med explosiva varor. Överblivna sprängämnespatroner och sprängkapslar, som icke förvarats på betryggande sätt, finna icke sällan användning som material för »påsksmällor» och andra dylika okynnesföretag. Även om dynamitarter oftare torde förskaffa sig sprängämnen på större arbetsplatser, torde risken för obehörig åtkomst för rent kriminella ändamål böra tagas med i beräkningen även när det gäller smärre förråd av sprängämnen på lantgårdar och hos andra mindre förbrukare.

Åtgärder för en mera betryggande förvaring av sprängämnen äro emellertid erforderliga, även om man bortser från risken av obehörig åtkomst. De gångna årens erfarenheter visa alltför många exempel på vårdslös förvaring. Aktsamheten har på många håll betänkligt avtrubbats. Här behöver endast erinras om den explosionsolycka, som år 1945 vållades till följd av att en arbetare använde spisen i en skogskoja till förvaringsställe över natten för sitt förråd av dynamit. Nästa morgon uteblev arbetaren till följd av regn men två andra arbetare, som sökte skydd för regnet i kojjan, tände upp eld i spisen med påföljd att dynamiten exploderade. Kojjan ramponerades men arbetarna undgingo dessbättre allvarligare skador. Andra fall av mindre drastisk vårdslöshet kräva esomoftast sina offer i person- och sakskadorna. En allmän uppfostran av sprängämnesinnehavare till större aktsamhet är synnerligen angelägen. De sakkunnigas förslag till bestämmelser rörande s. k. mindre förbrukningsförråd ha icke minst ett sådant syfte.

Bestämmelserna innebära i huvudsak följande.

Rätten att utan särskilt tillstånd förvärva och innehava sprängämnen, krut och sprängkraftiga tändmedel avskaffas i princip (118 §). Tillstånd att innehava sådana mindre förbrukningsförråd av dylika varor, som motsvarar nuvarande innehav mot säkerhetsintyg, meddelas av polismyndigheten i den ort, där förrådet är avsett att anordnas (134 och 135 §§). Tillståndet göres beroende av vissa villkor i fråga om förvaringen. Dessa villkor äro strängare beträffande ständiga eller mera långvariga innehav (134 §) och lindrigare beträffande rent tillfälliga innehav (135 §). Motiveringen för denna åtskillnad är att riskerna vid de rent tillfälliga innehaven äro tidsbegränsade och därigenom mindre såväl för åtkomst av obehöriga som för olyckshändelser av olika slag, som kunna inträffa med ett mindre väl skyddat förråd, t. ex. till följd av ovarsamhet i omgivningen. Ju kortvarigare innehavet är, desto mindre äro riskerna att något skall hinna inträffa. Innehavarens uppmärksamhet och tillsyn kan förväntas vara mera skärpt, när det gäller ett tillfälligt innehav. Ett innehav som endast varar ett fåtal dagar, hinner icke bli



känt av obehöriga. Det kan därför vara försvarligt att med hänsyn till kostnaderna pruta något på säkerhetsföreskrifterna i fråga om tillfälliga innehav.

Det stora flertalet av hithörande innehav förutsättas falla under de strängare bestämmelserna, vilka innebära att förrådet skall förvaras i särskilt anordnat förvaringsrum (skåp, låda eller annan dylik förvaringspersedel). Dylikt förvaringsrum skall fylla vissa i 68 § angivna enklare krav i fråga om inbrotts säkerhet samt till ytterligare säkerhet vara anordnat inomhus i låst källare, magasinslokal, redskapsbod eller annan dylik lokal. Ett tillfälligt förråd må enligt 69 § under sammanlagt högst 30 dagar förvaras i dylik låst lokal utan att vara inneslutet i särskilt förvaringsrum.

Med dessa smidiga förvaringsföreskrifter ha de sakkunniga på samma gång velat tillgodose å ena sidan ofrånkomliga allmänna säkerhetskrav och å andra sidan de enskilda förbrukarnas intresse av bekvämlighet och rimliga kostnader.

I fråga om ansökningsförfarandet meddelas bestämmelser, som avse att underlätta tillämpningen av de nya bestämmelserna. Bl. a. skola ansökningsblanketter tillhandahållas, å vilka skola finnas avtryckta gällande föreskrifter rörande förvaring av mindre förbrukningsförråd samt ritningar och beskrivningar över lämpliga normaltyper av föreskrivna förvaringsrum.

Olägenheten av de kommunala säkerhetsintygens avskaffande för förbrukare, som ha långa avstånd till polismyndigheten, avhjälpes genom bestämmelsen i 135 § sista stycket, som stadgar, att tillståndsbevis rörande tillfälligt förråd må i brådskande fall enligt polismyndighetens uppdrag utfärdas av polisman eller ordförande i kommunalnämnd i den ort, där sökanden har sitt hemvist. Ansökan skall i sådant fall ingivas till polismannen eller ordföranden, som har att per telefon giva polismyndigheten del av densamma samt inhämta polismyndighetens beslut i ärendet.

Angående de närmare detaljerna hänvisas till författningstexten samt till den speciella motiveringen.

De sakkunniga förutsätta, att tillståndsbevis rörande mindre förbrukningsförråd meddelas utan kostnad för sökanden med hänsyn till att de kommunala säkerhetsintygen varit kostnadsfria. Stämpelbeläggning med ett i förhållande till ärendets art rimligt belopp torde med hänsyn till det ökade besväret med expedieringen icke ge någon nämnvärd nettoinkomst för statsverket. Den skärpta kontrollen över ifrågavarande förvärv är väsentligen ett statligt intresse.

*m) Vapenkungörelsens bestämmelser angående förvärv av ammunition överförs till förordningen och förenklas.*

De sakkunniga bereddes i januari 1946 tillfälle att avgiva utlåtande över ett inom socialdepartementet av särskild utredningsman utarbetat förslag till ny vapenkungörelse. De framhöllo därvid vissa olägenheter, som voro förknippade med det förhållandet, att bestämmelser om förvärv och innehav av ammunition vore fördelade på två olika författningar. Först påtalades olägenheterna av att begreppet ammunition hade olika innebörd i de båda

författningarna. Denna fråga beröres ytterligare i annat sammanhang (se s. 108 f.). De sakkunniga anförde därefter:

»Ur flera synpunkter synes det lämpligast, att bestämmelserna angående ammunition finge helt utgå ur vapenkungörelsen då denna nu blivit föremål för en genomgripande revision. De i flera avseenden parallella bestämmelserna medföra en bristande överskådlighet, som försvårar tillämpningen. Bestämmelserna tjäna i stort sett samma syften. Ursprungligen torde visserligen bestämmelserna i förordningen angående explosiva varor främst ha motiverats av rent tekniska säkerhetshänsyn, d. v. s. av varornas farlighet vid tillverkning, förvaring, transport och i den legala användningen. Syftet att förhindra obehörig åtkomst av de explosiva varorna för rättsstridiga eller brottsliga ändamål har emellertid trätt allt mera i förgrunden. Någon principiell skillnad mellan de båda författningarnas syften kan därför icke längre anses föreligga.

De senaste krigsårens erfarenheter visa, att sprängämnen spela en mycket betydande roll som kampmedel vid politiska oroligheter. Med hänsyn därtill har — utan författningsändring — genomförts en avsevärt skärpt tillämpning av förvaringsföreskrifterna för explosiva varor, särskilt beträffande sprängämnen. De sakkunniga ämna föreslå en kodifiering av de strängare normer för förvaringen som sålunda redan faktiskt tillämpas. Skärpningen kommer att avse även förvaring av ammunition. De sakkunniga ämna även föreslå skärpta kontrollföreskrifter för förvärv av sprängämnen. Därigenom kommer — åtminstone i viss grad — att undanröjas den nuvarande inkonsekvensen, att sprängämnen i betydande kvantiteter kunna förvärvas utan särskilt tillstånd enbart på grund av s. k. säkerhetsintyg, under det att enligt gällande vapenkungörelse, ävensom enligt ovannämnda förslag till ny vapenkungörelse icke ens begränsade mängder av betydligt ofarligare handvapensammunion kunna förvärvas utan länsstyrelses tillstånd. En mera sakligt konsekvent behandling av de olika slagerna av explosiva varor skulle helt säkert främjas, om bestämmelserna angående ammunitionsförvärv helt överfördes till förordningen angående explosiva varor.

Som exempel på parallella bestämmelser, som försvåra överskådligheten och medföra olägenheter i tillämpningen av de båda författningarna, kunna nämnas följande.

Enligt 55 § i förordningen angående explosiva varor får en var utan särskilt tillstånd innehåva högst 40 kg ammunition för handvapen. För innehav av andra slag av ammunition eller av större kvantiteter handvapensammunion erfordras enligt förordningen särskilt tillstånd av länsstyrelsen, i vilket länsstyrelsen bl. a. skall meddela föreskrifter rörande sättet för varans förvaring. Detta tillstånd innebär enligt förordningens bestämmelser om handel (64 §) jämväl förutsättning för rätt att förvärva varan. Oberoende av myckenheten erfordras enligt vapenkungörelsen 12 § tillstånd av länsstyrelse för förvärv av vissa slag av ammunition. Det erfordras alltså i vissa fall två särskilda tillstånd enligt två skilda författningar för rätt att förvärva och innehåva ammunition. Behovet av dubbla tillstånd innebär redan i och för

sig en olägenhet. Man har emellertid även anledning antaga att vid tillämpningen hithörande föreskrifter i förordningen lätt förbises. Enligt de sakkunnigas förslag böra i den nya förordningen intagas vissa förvaringsföreskrifter även beträffande mindre kvantiteter än ovan nämnts av sådan handvapensammunition, som ej får förvärfvas utan särskilt tillstånd enligt vapenkungörelsen. Olägenheterna av de ifrågavarande bestämmelsernas fördelning på två författningar kommer därigenom att ytterligare ökas.

För handel med sådana »vapen» eller sådan ammunition, som är att hänföra till explosiv vara, erfordras tillstånd enligt förordningen angående explosiva varor (57 §). För handel med dylika »vapen» erfordras jämväl tillstånd enligt vapenkungörelsen (16 §, förslaget 21 §). För att kunna *innehava* vapen och *förvärva* ammunition måste handlanden ha ytterligare tillstånd enligt vapenkungörelsen (17 §, förslaget 22 §). Rätten till *innehav* av ammunition regleras däremot i förordningen angående explosiva varor (59 §). Om skedda försäljningar av dylika explosiva varor skall handlanden göra anteckningar, dels på grund av föreskrift i förordningen (65 §) och dels på grund av föreskrift i kungörelsen (18 §, förslaget 25 §). Även dessa dubbla föreskrifter äro ägnade att minska överskådligheten och på så sätt försvåra tillämpningen.

Genom bestämmelserna i 37 § 4 mom. i förslaget till vapenkungörelse synes möjlighet öppnas för en av vissa föreningar och kårer bedriven, av myndigheter i stort sett okontrollerbar, vittomfattande handel med ammunition. Bestämmelserna synas ha tillkommit för att skapa en viss lättnad i den hittills tillämpade stränga kontrollen, som givetvis innebär en icke obetydlig olägenhet för ammunitionsförbrukarna. Man kan emellertid ifrågasätta, om icke konsekvensen av en sådan anordning blir, att hela det genom vapenkungörelsen uppbyggda kontrollsystemet blir underminerat i vad avser ammunitionen. Man torde ha anledning att antaga, att den genom föreningarna utlämnade ammunitionen i stor utsträckning kommer att användas även för andra ändamål än övning, utbildning och tävling. Föreningarna torde komma att bli medlemmarnas normala inköpscentral för ammunition. Någon kontroll, motsvarande den, som för närvarande utövas av myndigheterna genom handlandenas medverkan, torde man i regel icke kunna påräkna från föreningarnas sida. En annan sida av saken, som särskilt intresserar de sakkunniga, är att det torde bli avsevärt svårare att upprätthålla tillämpningen av betryggande föreskrifter angående förvaringen beträffande dylika föreningars och kårers ammunitionslager. Kostnaderna för nöjaktiga förvaringslokaler och förvaringspersedlar torde bli förhållandevis mera kännbara för flertalet föreningar än för handlande.

Några bärande skäl mot att samtliga erforderliga bestämmelser angående ammunition inarbetas i förordningen angående explosiva varor synas icke föreligga. Vapenkungörelsens ammunitionsbegrepp omfattar visserligen även varor, som icke äro hänförliga till explosiva varor. Av dessa synas emellertid patron- och laddningshylsor samt massiva kulor vara av så ringa betydelse ur såväl allmän säkerhetssynpunkt som med hänsyn till de övriga intressen.

som vapenkungörelsen har att tillgodose, att de utan vidare torde kunna lämnas helt utanför ifrågavarande reglering. Tändhattarna, som icke medtagits i vapenkungörelsen, torde vara av jämförelsevis större betydelse än hylsorna. Vad beträffar de massiva kulorna kan anmärkas, att vem som helst själv kan gjuta kulor i lämplig kulform eller tång. Hagel äro fria, men då några storleksgränser ej dragas för dessa måste det bli svårt för att ej säga omöjligt att avgöra om en rund projektil av exempelvis 6—8 mm diameter är att betrakta som en kula eller ett hagel. Projektiler fyllda med giftgaser (liksom dylika, såsom vapen behandlade handgranater och bomber) torde redan på grund av giftstadgans bestämmelser vara så svåråtkomliga, att ytterligare restriktioner torde vara överflödiga.»

Med hänsyn till det ovan anförda ansågo de sakkunniga det önskvärt, att utfärdandet av en helt ny vapenkungörelse icke borde ske förrän i samband med utfärdandet av den nya förordningen angående explosiva varor och att den vidare bearbetningen av förslaget borde ske med hänsynstagande till ovan anförda synpunkter.

Efter avgivandet av ovan citerade yttrande ha de sakkunniga ytterligare övervägt däri berörda spörsmål. De sakkunniga ha därvid kommit till den bestämda uppfattningen, att vapenkungörelsens bestämmelser rörande förvärv av ammunition böra överföras till förordningen angående explosiva varor. Det är visserligen sant, att vapen och ammunition höra samman, men detta gäller icke all ammunition och sambandet mellan ammunition och de övriga explosiva varorna är avsevärt starkare. Den praktiska fördelen av att bestämmelser rörande förvärv av ammunition återfinnas i vapenkungörelsen kan icke uppväga olägenheten av att förvärv av ammunition regleras i en författning under det att innehav, som blott är en annan sida av samma sak, ävensom tillverkning, förpackning och märkning, förvaring, transport samt allt handhavande i övrigt av ammunition regleras i en annan författning. Frågan om rätt att *förvärva* ammunition sammanhänger intimt icke endast med frågan om rätt att *innehava* sådan vara utan även med frågan om rätt att förvärva krut och att tillverka (ladda) ammunition. Viss ammunition, burkladdningar, bomber, minor o. d., består till huvudsaklig del av en sprängladdning. Presskroppar av sprängämnen, som användas bl. a. som sprängladdningar i projektiler, räknas normalt som ammunitionseffekter även då de bestå uteslutande av sprängämnen. Gränsen mellan begreppet ammunition och begreppet sprängämnen är alltså flytande. Samma är förhållandet med gränserna mellan begreppen ammunition, tändmedel och pyrotekniska varor.

Det är icke möjligt att anpassa huvudförordningens ammunitionsbegrepp och allmänna system för de explosiva varornas indelning efter vapenkungörelsens ammunitionsbegrepp. Olägenheterna av skiljaktliga ammunitionsbegrepp i de båda författningarna skulle bli än mera påtagliga, sedan begreppet i förordningen valts till benämning för ett av de fem huvudlagen av explosiva varor och alla dithörande varor särskilt förtecknats.

De sakkunniga föreslå nu att de bestämmelser i vapenkungörelsen, som avse ammunition, överföras till förordningen. Härvid föreslå de sakkunniga

samtidigt vissa ändringar i bestämmelsernas innehåll, syftande till en mera konsekvent behandling av olika hithörande varor med hänsyn till deras inbördes farlighet. Den huvudsakliga innebörden i ändringarna framgår av vad nedan anföres under n) och o).

n) *Explosiva varor, som äro avsedda uteslutande eller huvudsakligen för militära ändamål, särskiljas under beteckningen militära explosiva varor och få i princip icke innehavas av annan än kronan.*

Det finns många olika slag av ammunition och enahanda bestämmelser angående förvärv och innehav kunna icke lämpligen gälla för samtliga slag. De allra flesta hithörande varuslagen äro uteslutande avsedda för militära ändamål. Om man bortser från ett fåtal tillverkare och importörer har ingen annan än kronan något berättigat intresse av att förvärva och innehava dylika ammunition.<sup>1</sup>

Det förefaller de sakkunniga mest rationellt, när det gäller att uppställa regler för förvärv och innehav av ammunition, att allra först avskilja alla sådana varor, som uteslutande äro avsedda för militära ändamål, och att i princip förbjuda förvärv och innehav av dylika varor för annan än kronan. Ett fåtal hithörande varor stå på gränsen i så måtto att de i vissa fall kunna legalt användas för rent civila ändamål, t. ex. mauserammunition för säljakt. Dylika varor, som ha en begränsad civil användning men likväl huvudsakligen äro avsedda för militära ändamål, synas böra avskiljas och behandlas på samma sätt. Dock bör möjligheter beredas för annan än kronan att under vissa villkor förvärva sistnämnda slag av dylika varor.

Icke endast inom ammunitionen utan även inom övriga huvudslag av explosiva varor finnas varor, som uteslutande eller huvudsakligen tjäna militära ändamål. Beträffande alla sådana varor synes vad ovan anförts böra gälla.

Med utgångspunkt från dessa synpunkter föreslå de sakkunniga dels i 5 § att explosiv vara, som uteslutande eller huvudsakligen är avsedd för militärt ändamål, skall i förteckningen över explosiva varor betecknas såsom militär explosiv vara, dels i 117 § andra stycket att militära explosiva varor med de undantag, som sprängämnesinspektionens chefsmyndighet i samråd med krigsmaterielinspektören bestämmer och som angivas i nyssnämnda förteckning, icke må förvärvas eller innehavas av annan än kronan.

Undantag förutsättes med hänsyn till nu föreliggande behov huvudsakligen böra medgivas för vissa slag av handvapensammunition. Beträffande sådan för enskilt förvärv tillgänglig militär handvapensammunition skall gälla, att densamma icke må förvärvas och innehavas av annan än den, som av polismyndighet erhållit inköpskort för förvärv av dylik vara (117 §). För innebörden i begreppet inköpskort redogöres här nedan under o). Inköps-

<sup>1</sup> Här fattas begreppet ammunition i dess betydelse enligt förordningen och bortses alltså från sådana ammunitionseffekter, som icke äro explosiva varor. Å andra sidan medräknas sådana med explosivämnen laddade handgranater, bomber, torpeder, minor o. d., som enligt vapenkungörelsen betecknas vapen.

kort för alla slags icke licensfri kulammunition, civil eller militär, behandlas i förordningen i ett sammanhang (138—141 §§). Inköpskort för militär kulammunition få dock utlämnas endast till vissa i 141 § angivna subjekt under där angivna villkor.

*o) Kulammunition för handvapen får förvärvas mot inköpskort, som tillhandahållas behörig vapeninnehavare av polismyndigheten.*

Förutom ovan under n) avsedd militär ammunition räknar förslaget till ny förordning med följande olika kategorier av civil ammunition, för vilka olika regler i fråga om förvärv och innehav föreslås (119 §):

- 1) hagelammunition för jaktvapen,
- 2) kulammunition för jakt- och sportgevär ävensom för (icke militära) pistoler, revolverar och dylika vapen,
- 3) presskroppar av sprängämnen samt annan dylik ammunition,
- 4) patroner för sådana skjutvapen och skjutapparater, på vilka vapenkungörelsen icke äger tillämpning, ävensom annan under 1)—3) här ovan ej nämnd civil ammunition.

Beträffande hagelammunition innebära de föreslagna bestämmelserna sakligt sett ingen ändring i gällande bestämmelser enligt vapenkungörelsen. Sådan ammunition må förvärvas och innehavas endast av den, som enligt vapenkungörelsen äger innehava vapnet för vilket den är avsedd, samt av vissa sammanslutningar. Enligt ett kompletterande stadgande i 121 § gälla motsvarande bestämmelser för förvärv av tändhattar för hagelpatroner, vilka icke hänföras till ammunition utan till tändmedel. Hylsor med isatta tändhattar äro att anse såsom ammunition och följa automatiskt samma regel. Hylsor utan tändhattar äro ej explosiva varor och anses kunna utan våda för allmänna intressen lämnas helt utanför regleringen.

Beträffande den under 2) avsedda kulammunitionen föreslås ändringar, som behandlas utförligare här nedan.

De under 3) avsedda explosiva varuslagen, som för närvarande huvudsakligen ha militär användning, förutsättas för framtiden kunna få en så omfattande användning för civila ändamål, att de icke lämpligen kunna betecknas såsom militära explosiva varor. Då vissa typer av dylika varor systematiskt stå på gränsen mellan ammunition å ena samt sprängämnen och krut å andra sidan, böra de behandlas på samma sätt som sprängämnen och krut. För förvärv och innehav bör alltså fordras tillstånd av länsstyrelse eller polismyndighet, beroende på vilken form av innehav det gäller. Denna grupp av varor utgör ett exempel på olämpligheten av att reglera ammunitionsförvärven genom bestämmelser i en särskild författning. Vapenkungörelsens ifrågavarande bestämmelser torde vara avfattade huvudsakligen med tanke på handvapensammunitionen. För tillämpning å övriga slag av ammunition äro de alltför ofullständiga.

Den under 4) avsedda varugruppen utgöres uteslutande av sådan ammunition, varå vapenkungörelsen icke äger tillämpning (patroner för civila salut-

kanoner, startpistoler och slaktapparater, startpatroner för förbränningsmotorer m. m.). Då dylika varor kunna vara av sinsemellan olika farlighet och nya dylika varutyper kunna tänkas framkomma, har det synts de sakkunniga lämpligast att låta sprängämnesinspektionens chefsmyndighet i samband med uppgörandet av förteckningen över explosiva varor avgöra huruvida, under vilka förutsättningar och till vilken högsta myckenhet de särskilda varorna må förvärfvas och innehavas utan särskilt tillstånd. I de fall, då med hänsyn till farligheten särskilt tillstånd föreskrives av chefsmyndigheten för större eller mindre myckenheter av dylika varor, skall detta enligt 122 § sökas hos polismyndigheten.

Den mest betydande nyheten i förslaget rörande ammunitionsförvärven avser kulammunition för handvapen. Enligt vapenkungörelsen fordras för förvärfv av dylik ammunition — liksom för all annan ammunition, varå kungörelsen äger tillämpning — tillstånd av länsstyrelsen. Enligt förslaget (119 §) ersättas länsstyrelsens tillståndsbevis med inköpskort, vilka tillhandahållas av polismyndigheterna. Såsom ovan under n) nämnts kräves inköpskort för alla slag av icke licensfri kulammunition, såväl civil som militär. Bestämmelserna återfinnas i 138—141 §§ i förordningen och innebära i huvudsak följande.

Vill enskild person, som enligt vapenkungörelsen erhållit tillstånd att innehava skjutvapen, erhålla inköpskort för förvärfv av kulammunition till vapnet, göra ansökan hos polismyndigheten i den ort, där han är bosatt. Ansökan skall innehålla motsvarande uppgifter som ansökan om tillstånd enligt vapenkungörelsen.

Blankett för inköpskort fastställs av sprängämnesinspektionens chefsmyndighet. Å inköpskort som utlämnas skall polismyndigheten anteckna vapeninnehavarens fullständiga namn, födelsetid, yrke eller titel och hemvist, vapnets beskaffenhet och kaliber, dagen för utlämnandet samt myndighetens namn (tjänstestämpel). Om utlämnandet göres anteckning i det hos polismyndigheten förda vapenregistret.

Inköpskort skall vara giltigt under ett år efter utlämnandet och avse visst antal kulpatroner eller — i vad avser ammunition för jakt- och sportgevär — patronhylsor med isatta tändhattar eller lösa tändhattar.

I fråga om tilldelning av inköpskort för kulammunition till militära gevär ävensom till alla slags pistoler, revolverar och dylika vapen skall gälla att de må tilldelas endast vissa i 141 § angivna subjekt under särskilda där angivna villkor. Beträffande annan ammunition skall gälla, att behörig vapeninnehavare må på en gång tilldelas högst det antal inköpskort, som motsvarar hans årsförbrukning. Är sökanden omyndig, må inköpskort ej tilldelas, såvida ej ansökan tillstyrkts av den, som enligt lag har att sörja för hans person. När skäl därtill föreligga, må polismyndigheten genom anteckning å inköpskort begränsa såväl giltighetstid som myckenhet. Där anledning finnes att antaga att vapeninnehavare olovligen överlåter eller eljest missbrukar ammunition, äger polismyndigheten återkalla tilldelat inköpskort och vägra tilldelning.

Förutom för polismyndighetens ovannämnda anteckningar skall å inköpskort finnas utrymme för handlandes anteckningar om utlämnad ammunition.

Inköpskort må ej överlåtas. Samma gäller beträffande ammunition, som förvärvats mot inköpskort, med vissa i 120 § angivna undantag.

Även skytteförbund och skytteföreningar tillhörande det frivilliga statskontrollerade skytteväsendet samt vissa andra sammanslutningar äga enligt 139 och 140 §§ erhålla inköpskort för kulammunition under där angivna förutsättningar, vilka innebära en viss skärpning av kontrollen i jämförelse med nu gällande föreskrifter.

De föreslagna ändringarna, som främst syfta till en förenkling av systemet samtidigt som kontrollen över ammunitionsförvärv icke endast bibehålles i full utsträckning utan i viss mån skärpes, motiveras på följande sätt.

Överflyttningen av ärendenas avgörande från länsstyrelserna till polismyndigheterna sammanhänger med den allmänna decentralisering av avgörandena, som de sakkunniga enligt k) ovan föreslår på där angivna skäl. De ifrågavarande ärendena angående ammunitionsförvärv äro av jämförelsevis betydligt mindre vikt än de ärenden rörande sprängämnesförvärv, som hittills genom bestämmelserna om de s. k. säkerhetsintygen avgjorts av kommunalnämndsordförandena. Någon anledning att lägga avgörandet av ammunitionsärendena hos länsstyrelserna finnes desto mindre som länsstyrelsens beslut så gott som undantagslöst torde meddelas i överensstämmelse med polismyndighetens yttrande åtminstone i vad gäller sökandens lämplighet att anförtros ammunition.

En betydande arbetsbörda kommer genom förslagets realiserande att avlastas icke endast länsstyrelserna utan även polismyndigheterna. För närvarande skall ärendet diarieföras och beslutet registreras i vapenregistret hos såväl länsstyrelsen som polismyndigheten. Hos länsstyrelsen tillkommer, förutom föredragandens arbete, besvär med utskrift, stämpelbeläggning och expediering av tillståndsbevis. För polismyndigheten medför avfattningen av ett skriftligt utlåtande betydligt mera besvär än ett direkt beslut skulle göra. Med det föreslagna systemet skulle länsstyrelsens befattning med ärendena helt bortfalla, bortsett från ett fåtal besvärärenden över polismyndighets beslut, och polismyndighetens arbete skulle i regel kunna inskränkas till erforderliga anteckningar å det utlämnade inköpskortet samt i vapenregistret. Någon diarieföring synes icke behöva ifrågakomma. Besparingen av arbetskraft (i de större länsstyrelserna heltidssysselsättas i regel två och under jaktsäsongen ofta flera befattningshavare vid vapendiariet, huvudsakligen med ammunitionsärenden) skulle väl uppväga den minskade inkomst för statsverket, som stämpelfriheten för inköpskort skulle innebära.

För allmänheten skulle systemet innebära mindre besvär och tidsutdräkt samt minskade kostnader.

Beträffande ansökningar rörande kulammunition för militära gevär ävensom för alla slags fickvapen förutsättes en ingående prövning av sökandens lämplighet, ändamålet med förvärvet och den behövliga myckenheten. Beträf-



fande ansökningar om inköpskort för jaktammunition och därmed likställd ammunition förutsattes att varje behörig vapeninnehavare, som fått sin rätt att innehava vapnet prövad av länsstyrelse, skall vara berättigad att utfå inköpskort för ammunition till vapnet utan småaktiga restriktioner, där ej särskilda skäl böra föranleda avslag eller begränsad tilldelning. Det nu på vissa håll tillämpade prutningssystemet, enligt vilket även de mest betrodda personer vägras inköpsrätt för mer än ett fåtal patroner, motsvarande ett beräknat halvårsbehov, torde snarast böra avskaffas såsom ovärdigt statsförvaltningen och irriterande för medborgarna. Tanken att man genom att räkna skotten i tiotal och ental skulle kunna åvägabringa förbättrade jaktvårdsförhållanden, torde få anses verklighetsfrämmande. Att revolutionärer skulle förbereda samhällsomstörtning genom att spara något tiotal jakt- eller salongsgevärspatroner varje halvår, torde vara en löjlig tanke, när möjligheter föreligga att på en natt utrusta hela arméer från luften med all tänkbar krigsutrustning.

Angående innebörden i de särskilda detaljbestämmelserna hänvisas till den speciella motiveringen till 138—141 §§.

*p) Innehavarens allmänna åligganden ifråga om explosiva varors vård och behöriga handhavande regleras mera utförligt. Ansvarsbestämmelserna skärpas och en mera effektiv tillsyn över förordningens tillämpning förutsättes.*

I det föregående har i annat sammanhang framhållits (s. 93) att en allmän uppfostran av sprängämnesinnehavare till större aktsamhet är synnerligen angelägen. Detta gäller icke endast i avseende å förvaringen utan jämväl i övrigt. Vad sålunda sagts om innehavare av sprängämnen gäller även om innehavare av mindre farliga explosiva varor. Enligt gällande förordning kan envar, som beträdes med vårdslöshet vid handhavande av explosiv vara, straffas med böter från och med tjugufem till och med femhundra kronor. Då inga närmare föreskrifter finnas, som ange vad man bör göra och vad man icke får göra med explosiva varor, och som alltså kunna utgöra rättesnöre för vad som bör höra till normal aktsamhet, är ansvarsbestämmelsen av jämförelsevis ringa värde i praktiken. Den kommer i tillämpning endast i fall av mycket grov vårdslöshet, om ens då, ty åtal torde i regel icke förekomma i andra fall än då skada å person eller egendom inträffat och strafflagens strängare bestämmelser äro tillämpliga.

Riksförsäkringsanstalten har meddelat vissa anvisningar rörande användningen av explosiva varor, vilka även beröra handhavandet i övrigt av dylika varor. Såväl från sprängämnesinspektionens sida som från privat håll bedrives upplysningsverksamhet i avsikt att åstadkomma bättre förhållanden och minska olycksfallsrisken. I detta sammanhang bör erinras om att Nitroglycerinaktiebolaget i Gyttorp under en följd av år anordnat återkommande kurser för bergsprängare och handlande m. fl., som ha att handskas med explosiva varor. De sakkunniga anse, att redan förefintligheten av närmare

författningsföreskrifter angående explosiv varas vård och behöriga handhavande skulle i väsentlig mån främja strävandena att skapa en ökad ansvarskänsla hos vederbörande innehavare. Medvetandet om att enbart eftersättandet av dessa föreskrifter kan medföra straffansvar för vårdslöshet även om någon olycka icke inträffat, bör vara ägnat att skärpa respekten för föreskrifterna.

Med hänsyn till vad ovan sagts ha de sakkunniga i ett särskilt kapitel i förslaget (10 kap.) samlat ett antal bestämmelser om innehavares allmänna åligganden i fråga om explosiv varas vård och behöriga handhavande. Angående bestämmelsernas närmare innehåll hänvisas till författningstexten (142—148 §§). Vissa bestämmelser ansluta sig till föreskrifter i gällande förordning, som närmare utvecklats. Vissa bestämmelser äro helt nya. Bland dessa må här nämnas förbud mot användning av sprängämnen, krut och sprängkraftiga tändmedel för nöjes- och okynnesändamål (143 §), regler om innehavares rätt att anlita biträde vid användning, transport och annat handhavande av explosiv vara (144 §), föreskrifter om skyldighet att göra efterforskningar efter förkomna explosiva varor samt att till polismyndighet anmäla inbrottsstöld och annan förlust av sådana varor (146 §), explosion i förvaringsrum och vissa andra olyckshändelser (147 §) ävensom fynd av explosiva varor (148 §). Riksförsäkringsanstaltens ovannämnda anvisningar anknytas till förordningen genom en erinran i 143 § andra stycket. Av särskilt intresse äro de utförligare bestämmelserna angående arbetsgivares rätt att utlämna sprängämnen, krut och sprängkraftiga tändmedel till arbetstagare att av denne på eget ansvar innehavas (145 §), vilka avse att möjliggöra bättre kontroll över dylika explosiva varors handhavande å arbetsplats. Bestämmelsernas innehåll kommenteras närmare i den speciella motiveringen s. 152.

Höjandet av ansvarskänslan hos allmänheten vid handhavandet av explosiva varor bör självfallet främst ske genom saklig upplysning om de risker, för vilka den ovarsamme utsätter sig själv och omgivningen. Respekten för förordningens föreskrifter bör också främst vinnas på denna väg. Betydelsen av föreskrifternas upprätthållande bör emellertid också framgå av samhällets reaktion emot den, som åsidosätter föreskrifterna och därigenom utsätter sig själv och andra för allvarliga risker.

Enligt gällande förordning kan överträdelse av förordningens bestämmelser icke medföra strängare påföljd än böter och förverkande. Visserligen kunna under vissa kvalificerade förutsättningar strafflagens strängare straffskalor tillämpas men det torde likväl få anses som en klar brist att icke frihetsstraff kan ådömas direkt enligt förordningen. Genom eftersättande av förordningens föreskrifter kunna i vissa fall mycket farliga situationer uppkomma, vilka icke få bagatelliseras enbart därför att i många fall ingen skada sker. En höjning av straffskalorna för vissa överträdelser synes de sakkunniga väl motiverad. En sådan höjning i samband med revision av förordningen synes rent psykologiskt sett vara väl ägnad att främja de förutnämnda strävandena att åstadkomma en ökad ansvarskänsla på förevarande

område. Vid överarbetningen av ansvarsbestämmelserna ha de sakkunniga därför höjt straffskalorna så att fängelse högst sex månader i vissa fall kan ådömas.

En varaktig förbättring på förevarande områden torde emellertid icke kunna vinnas utan en mera effektiv tillsyn över förordningens tillämpning. En sådan synes utan allt för stora kostnader kunna åstadkommas i samband med utövandet av den allmänna polisverksamheten, om en lämplig arbetsfördelning mellan de lokala polismyndigheterna och fjärdingsmännen samt statspolisen organiseras. De sakkunniga ha icke ansett sig ha anledning att närmare ingå på dessa organisatoriska problem. I förordningen anges endast, att tillsyn över förordningens efterlevnad skall utövas av länsstyrelsen med biträde dels av underlydande polismyndigheter och statspolisen och dels — i vissa tekniska avseenden och särskilt i vad avser tillverkningen — av sprängämnesinspektionen. Länsstyrelserna skola tillse att inom länet befintliga tillverknings-, försäljnings-, förvarings- och förbrukningsställen för explosiva varor ävensom framförda transporter av dylika varor bliva inspekterade i den utsträckning, som med hänsyn till förhållandena anses erforderligt (158 §). Under normala förhållanden torde tillbörlig respekt för förordningens bestämmelser kunna upprätthållas genom systematiska stickprovundersökningar i stil med de s. k. flygande besiktningarna av motorfordonstrafiken. Det torde närmast böra åligga landsfogdarna att inom länsstyrelserna i stora drag organisera och kontrollera de lokala polismyndigheternas och statspolisens ifrågavarande verksamhet.

q) *Förordningens överflyttning från handels- till inrikesdepartementet ifrågasättes.*

I författningstexten har ordet »kommerskollegium» konsekvent ersatts med uttrycket »sprängämnesinspektionens chefsmyndighet». Detta sammanhänger med förhållanden, som redan delvis berörts i det föregående. Under avdelning k) har framhållits att ifrågavarande lagstiftning numera främst får anses tjäna upprätthållandet av allmän ordning och säkerhet. Med hänsyn därtill hör förordningen mera naturligt hemma i det departement, som har hand om ärenden rörande polisväsendet, än i handelsdepartementet. De sakkunniga ifrågasätta därför, huruvida icke i samband med den nya förordningens utfärdande ifrågavarande lagstiftning lämpligen borde överflyttas till inrikesdepartementet.

Det nära sambandet mellan vapenkungörelsens och förordningens syftemål gör även en överflyttning av förordningen till inrikesdepartementet önskvärd, oavsett om de sakkunnigas under m) omnämnda förslag att överflytta vapenkungörelsens bestämmelser om ammunitionsförvärv till förordningen vinner bifall eller icke.

Till detta kommer att 1938 års arbetarskyddskommitté i sitt betänkande med förslag till organisation av tillsynen å arbetarskyddslagstiftningen m. m. (SOU 1946: 88) föreslagit, att sprängämnesinspektionen skulle inordnas un-

der arbetsrådet såsom en särskild avdelning under dess byrå för specialinspektion.

Sistnämnda förslag finna emellertid de sakkunniga icke endast otillräckligt motiverat utan även direkt olämpligt. Sprängämnesinspektionens viktigaste uppgifter falla till övervägande delar utanför arbetarskyddslagstiftningen. Att inordna sprängämnesinspektionen under en byrå för specialinspektion inom arbetsrådet synes därför lätt kunna medföra, att sprängämnesinspektionens viktigaste uppgifter bli tillbakasatta för sådana specialintressen, som utgöra huvudsaken i arbetsrådets verksamhet. Med hänsyn till den snabba utveckling, som för närvarande karakteriserar sprängämnesinspektionens huvudsakliga verksamhetsfält, synes det mera motiverat att sprängämnesinspektionen gäves en ännu mera självständig ställning än den för närvarande har i förhållande till kommerskollegium. Såväl explosiva varor som eldfarliga oljor få en alltmer ökad användning för skiftande ändamål och behovet av likartad lagstiftning för närstående varugrupper med jämförliga egenskaper gör sig alltmer gällande. Detta kommer att medföra nya uppgifter för sprängämnesinspektionen. En förstärkning av sprängämnesinspektionens organisation torde därför inom en icke avlägsen framtid få anses ofrånkomlig.

Den myndighet, som har den närmaste naturliga anknytningen till sprängämnesinspektionens verksamhet, synes vara riksbrandinspektionen. Frågan om brandskydd och brandförsvar sammanhänger desto närmare med sprängämnesinspektionens uppgifter, som explosion tekniskt sett är ett specialfall av brand. Ett effektivt brandskydd och brandförsvar kan icke organiseras utan den expertis, som sprängämnesinspektionen representerar. Ett intimt samarbete existerar även mellan brandväsendets representanter och sprängämnesinspektionen.

Riksbrandinspektören har för närvarande en dubbelställning i det att han, samtidigt som han är direkt underställd kommunikationsdepartementet, jämväl lyder under civilförsvarsstyrelsen såsom chef för dess brandtekniska avdelning. Detta senare förhållande kan giva anledning att undersöka huruvida även sprängämnesinspektionen lämpligen skulle kunna inordnas i samma verk. Flera skäl kunna tala därför. Civilförsvarsstyrelsen har under fredstid jämförelsevis begränsade uppgifter men måste ha en sådan organisation, att den snabbt kan utöka sin effektivitet till det flerdubbla. Ju större stommen i fredsorganisationen är, desto lättare synes omläggningen till krigsförhållanden kunna genomföras. I civilförsvarsstyrelsen ingår förutom riksbrandinspektören jämväl bevakningsinspektören, vilken i sin verksamhet har att uppmärksamma även förhållanden, som sammanhånga med tillämpningen av ifrågavarande förordning. Frågor om skydd i krig för hitthörande anläggningar och upplag, undanförsel m. m. äro jämväl angelägenheter av gemensamt intresse för civilförsvarsstyrelsen och sprängämnesinspektionen.

Ser man dessa organisationsfrågor på längre sikt synes emellertid — såsom påvisas i bilagda av sprängämnesinspektören major C. F. Westrell upprättade

promemoria (bil. B) — det mest rationella vara att riksbrandinspektionen och sprängämnesinspektionen sammanföras i en gemensam, fristående organisation, benämnd t. ex. Statens brandinspektion, sorterande direkt under inrikesdepartementet och med en chef i överdirektörs ställning. Ett så kvalificerat ämbetsverk kunde direkt anförtros att utfärda av de sakkunniga föreslagna tillämpningsföreskrifter till förordningen och skulle alltså motsvara vad som i författningstexten benämnes »sprängämnesinspektionens chefsmyndighet».

De sakkunniga anse emellertid frågan om sprängämnesinspektionens framtida ställning så komplicerad, att den även ur andra synpunkter bör göras till föremål för närmare utredning. Till dess så skett synes intet hinder föreligga att låta lagstiftningen alltjämt sortera under handelsdepartementet och sprängämnesinspektionen alltjämt tillhöra kommerskollegium.

### III. SPECIELL MOTIVERING TILL FÖRORDNINGENS DETALJBESTÄMMELSER

#### 1 kap. Om förordningens tillämpningsområde.

##### A. Om vad som förstås med explosiva varor m. m.

###### 1 §.

Paragrafens innehåll motsvarar i allt väsentligt innehållet i 1 § i 1928 års förordning. Den utförligare formuleringen avser i första hand endast ett förtydligande av vad som redan tidigare åsyftats med begreppet explosiva varor. Formuleringen innebär emellertid även en utvidgning av förordningens tillämpningsområde.

Åtskilliga pyrotekniska varor, å vilka gällande förordning anses tillämplig, äro icke explosiva i egentlig mening. Detta har ansetts böra komma till uttryck i förordningen. För att icke komplicera bestämmelserna mer än nödvändigt räknas även dylika varor till explosiva varor enligt definitionen i första stycket. Detta är av praktiska skäl desto mera betingat, som gränsen mellan explosiva och pyrotekniska ämnen är flytande.

Vad beträffar utvidgningen av förordningens tillämpningsområde är främst att märka, att gällande förordning är tillämplig endast å sådana explosiva varor, »vilkas användning är grundad på denna deras beskaffenhet i och för sig», som formuleringen i 1 § lyder. Explosiva varor, som icke användas för tillgodogörande av deras explosiva egenskaper, äro undantagna från förordningens tillämpning. Man avsåg därmed att underlätta användning av t. ex. mindre myckenheter nitroglycerin i läkemedelstillverkningen, pikrinsyra såsom färgämne, knallguld vid förgyllning av porslin m. m. Numera ha

explosiva varor även i större myckenheter erhållit en alltmer ökad användning för industriella och andra ändamål. Särskilt betydande är nitrocellulosans användning i lacktillverkningen.

Då varans farlighet vid tillverkning, transport, förvaring och annat handhavande är beroende av dess explosiva egenskaper och icke av det ändamål, för vilket varan är avsedd, synes det icke vara sakligt motiverat att utesluta dylika varor från förordningens tillämpning. Förslaget innehåller därför icke någon sådan inskränkning. De särskilda intressen, som inskränkningen avsåg att tjäna, tillgodoses i stället genom specialbestämmelser rörande dylika varor i vissa avseenden (jämför 73 § och 118 § andra stycket).

De i april och juni 1947 inträffade explosionskatastroferna i Texas City och Brest, vilka vållades genom att last av för gödningsändamål avsett ammoniumnitrat exploderade vid brand ombord på fartyg, ha aktualiserat frågan om förordningens tillämplighet på ammoniumnitrat.

Då definitionen på sprängämne i 2 § täcker ammoniumnitratets verkningar vid sagda explosionstillfällen hava de sakkunniga övervägt att upptaga ammoniumnitrat under huvudslaget sprängämnen i tillämpningskungörelsens förteckning över explosiva varor. Då emellertid utredningen av orsakerna till dessa explosionskatastrofer ännu icke kan anses slutgiltig ha de sakkunniga med hänsyn jämväl till de vittgående konsekvenser för näringslivet som en dylik åtgärd skulle innebära, tvekat att på sakens nuvarande standpunkt rubricera ammoniumnitrat som sprängämne. De förutsätta att sakens vidare utveckling följes av sprängämnesinspektionen och att slutgiltigt ställningsstagande får anstå till dess att större klarhet vunnits och att opinionen i de av katastroferna berörda länderna hunnit stadga sig.

Genom det förtydligande tillägget angående pyrotekniska ämnen öppnas samtidigt en viss möjlighet att ytterligare utvidga förordningens tillämplighet till varugrupper, vilka hittills icke varit föremål för reglering. Dessa spörsmål beröras även i allmänna motiveringen s. 80 i samband med frågor rörande inskränkningar i tillverkningsrätten.

## 2 §.

Angående indelningen i huvudslag i stället för klasser, se allmänna motiveringen s. 69—72.

De i 2 § gjorda begreppsbestämningarna kunna lika litet som definitionerna i 1 § göra anspråk på en sådan vetenskaplig exakthet att tvekan vid tillämpningen icke kan tänkas uppstå. De ha ett begränsat praktiskt syfte, nämligen att tjäna som allmän orientering vid studiet av förordningen och som vägledning för vederbörande myndighet vid upprättande av den i 4 § avsedda förteckningen. Gränserna mellan de olika huvudslagen äro i många fall flytande. Vid indelningen synas praktiska hänsyn framför allt böra vara avgörande för vart en viss vara i tveksamt fall bör hänföras.

Som exempel på de flytande gränserna kunna nämnas bergkrut, som användes som sprängämne, samt presskroppar av sprängämnen, som hänföras till ammunition (jämför tillämpningskungörelsen s. 157 och 159 där dessa

varuslag omnämnas under huvudrubriken »Sprängämnen» med hänvisning till huvudrubrikerna »Krut» respektive »Ammunition»).

Vad beträffar huvudslaget *ammunition* ha de sakkunniga försökt utforma begreppet så att det icke endast fyller sitt systematiska syfte i förordningen utan samtidigt såvitt möjligt överensstämmer med eljest gängse ammunitionsbegrepp. Tyvärr användes ordet ammunition på skilda håll i vitt skilda betydelser. Att bergsprängare icke sällan kalla sprängämnen för ammunition torde man kunna bortse ifrån. Viktigare är att överensstämmelse i görligaste mån vinnes med det militära ammunitionsbegreppet och ammunitionsbegreppet enligt vapenkungörelsen.

Inom försvaret användes ett mycket omfattande ammunitionsbegrepp. Med ammunition förstås, enligt en år 1942 fastställd provisorisk handbok i ammunitionstjänst, »för eldvapen avsedda patroner, hylsor, laddningar, antändningsmedel, projektiler och rör; minor, bomber, torpeder och handgranater; medel för rök- och gasbeläggning samt brandverkan och dimbildning; lys- och signalpatroner; sprängmateriel för fältarbeten o. d.; materiel för dessa effekters reglementerade förpackning». I det militära ammunitionsbegreppet ingår alltså icke endast sådana varor, som enligt de sakkunnigas förslag till förordning angående explosiva varor tillhöra huvudslaget ammunition utan även sådana, som tillhöra huvudslagen sprängämnen, tändmedel och pyrotekniska varor. Dessutom ingår åtskilliga icke explosiva varor, t. ex. hylsor, massiva projektiler m. m. (jämför vad nedan anföres om vapenkungörelsens tillämpningsområde) samt materiel för ammunitionseffekters förpackning. Krut ingår däremot icke bland de uppräknade varuslagen annat än i färdiga laddningar.

Denna utformning av ammunitionsbegreppet torde ha tillkommit för att förenkla redovisningen av den ifrågavarande militära utrustningen. Behovet av en gemensam benämning för all dylik utrustning är påtagligt och vissa skäl tala för att ordet ammunition användes även i denna vidsträckta betydelse. Tills vidare, till dess nu använda militära handböcker och instruktioner hunnit revideras, torde en ändring icke vara att påräkna. För framtiden synes emellertid en annan sammanfattande benämning för den militära materiel, som här avses, böra utformas och indelningen av denna göras på sådant sätt, att gränserna mellan de olika huvudslagen av explosiva varor klart framträda. Om den ifrågavarande militära materielen benämndes t. ex. ammunitionsmateriel i analogi med de redan använda benämningarna intendenturmateriel, tygmateriel och signalmateriel, så skulle benämningen ammunition kunna förbehållas den grupp av sådan materiel, som utgör huvudslaget ammunition enligt förordningen. Övriga bristande överensstämmelser (t. ex. mellan begreppen antändningsmedel och tändmedel) torde utan svårighet kunna justeras.

Vad beträffar vapenkungörelsens ammunitionsbegrepp avviker detsamma från förordningen *dels* så att vissa effekter, som enligt förordningen äro ammunition, i vapenkungörelsen räknas såsom vapen (handgranater, bomber, minor m. m.), *dels* så att vapenkungörelsen icke är tillämplig på vissa

varor, som enligt förordningen räknas såsom ammunition (patroner för civila salutkanoner, för slaktmasker och för startpistoler, startpatroner för motorer m. m.), *dels* så att vapenkungörelsen å andra sidan är tillämplig på åtskilliga såsom ammunition eller vapen betecknade varor, vilka icke äro hänförliga till explosiva varor (patron- och laddningshylsor, massiva kulor och andra projektiler än hagel, projektiler, handgranater, bomber, minor och andra dylika effekter, som äro avsedda att fyllas med sprängladdning eller som äro fyllda eller avsedda att fyllas med tårgas, giftgas eller annat ämne med likartad verkan, ävensom för sådant ändamål avsedda tårgaser, giftgaser och dylika ämnen).

De sakkunniga ha undersökt möjligheterna att jämka samman vapenkungörelsens och förordningens ammunitionsbegrepp. Detta synes visserligen möjligt i så måtto, att handgranater, bomber och minor skulle kunna i vapenkungörelsen överflyttas från vapen till ammunition. Någon väsentlig förbättring skulle därmed icke vinnas. Olägenheterna av de skilda ammunitionsbegreppen och av att samma varor i olika avseenden behandlas i skilda författningar äro så betydande att överskådlighet, klarhet och reda enligt de sakkunnigas mening icke kan vinnas på annat sätt än att vapenkungörelsens bestämmelser rörande förvärv av explosiva varor, vare sig de betecknas vapen eller ammunition, överflyttas till förordningen. Se härom vad ovan anförts i den allmänna motiveringen s. 94—97. Vad beträffar förvärv av sådan i vapenkungörelsen avsedd ammunition, som icke är explosiv vara, vilja de sakkunniga rekommendera en lösning av problemet efter samma metod, som de sakkunniga å s. 98 föreslagit beträffande explosiva varor, som uteslutande eller huvudsakligen äro avsedda för militära ändamål. Även icke explosiv krigsmateriel torde enklast böra genom ett principiellt förbud undantagas från enskilt förvärv och innehav. Sådana hithörande varor, som enskild kan ha ett berättigat intresse av att få förvärva (t. ex. massiva kulor för jaktgevär), torde utan våda för allmän ordning och säkerhet kunna lämnas helt utanför ifrågavarande reglering.

*Tändmedlen* hava i förslaget uppdelats i sprängkraftiga och icke sprängkraftiga tändmedel. De förra innehålla jämförelsevis betydande sprängladdningar och innebära därför vid tillverkning och användning avsevärt större risker än de icke sprängkraftiga, vilka kunna betecknas som relativt ofarliga i dessa hänseenden. Av denna anledning föreslås generellt strängare bestämmelser för de förra än för de senare. De sakkunniga ha i detta sammanhang funnit skäl söka bortarbета den olämpliga användningen av ordet »tändhatt» såsom gemensam beteckning för de tändmedel som användas för vapen och de kraftigare initieringsmedel, som brukas för sprängningsändamål. Förslaget skiljer därför mellan »tändhatt» och »sprängkapsel». Med tändhatt avses ett sådant icke sprängkraftigt tändmedel, som tjänar till antändning av en krutladdning exempelvis i ett eldvapen. Med sprängkapsel åter avses ett sådant sprängkraftigt tändmedel, som är avsett att inleda explosionen hos ett sprängämne, vare sig detta utgör sprängladdning i ett borrhål eller i en granat, torped eller dylikt.



Angående utvidgning av begreppet *pyrotekniska varor* hänvisas till vad ovan under 1 § anförts.

### 3 §.

Jämför 2 § näst sista stycket i 1928 års förordning. Se även allmänna motiveringen s. 74 f.

## **B. Om förteckning över explosiva varor, som må inom riket tillverkas m. m.**

### 4—8 §§.

Se allmänna motiveringen s. 74 samt utkastet till tillämpningskungörelse, avd. 1.

### 4 §.

Som exempel på varor, som avses i andra stycket, kan nämnas s. k. ryska smällare. Se även nedan under 121 §.

Att viss vara, som enligt 1 och 2 §§ är att anse såsom explosiv vara, icke finnes upptagen vare sig i förteckningen eller i den i 4 § tredje stycket avsedda bilagan innebär, att sådan vara icke må tillverkas inom riket eller dit införas. De sakkunniga ha övervägt att låta förteckna sådana varor i en särskild bilaga till förteckningen men ansett detta överflödigt. Skulle behov av förtydligande i något fall föreligga, synes detta enklast kunna ske genom en upplysande not under den rubrik i förteckningen, där varan bort återfinnas om den varit tillåten.

De sakkunniga ha ej tagit ställning till hur förteckningen bör kungöras. Det är emellertid angeläget att förekommande ändringar och tillägg genom myndigheternas försorg utan särskild rekvisition tillställas dem, som äga tillstånd att idka handel med explosiva varor. Förteckningen synes böra omtryckas med lämpliga tidsintervaller. Under mellantiden kungjorda ändringar och tillägg böra betecknas med löpande nummer eller på annat sätt så att man utan svårighet kan kontrollera att samlingen är komplett.

### 5 §.

I förordningen användas i olika sammanhang uttrycken »huvudslag» och »slag» i de skilda betydelse, som framgår av 2 och 5 §§. Jämför t. ex. 14, 46, 52, 105, 108 §§.

Angående militära explosiva varor hänvisas till allmänna motiveringen s. 98. Självfallet bör i tveksamma fall även representanter för näringslivet höras, innan avgörande träffas huruvida explosiv vara är avsedd uteslutande eller huvudsakligen för militärt ändamål.

### 6 §.

Jämför 1928 års förordning 3 § mom. 1. andra stycket. Beträffande sammansättningen bör märkas, att de i ett sammansatt sprängämne ingående delämnena inbördes proportioner icke behöva vara absolut fixerade utan må

kunna angivas med möjligheter till variationer mellan en högsta och lägsta viktsprocent.

Närmare föreskrifter rörande metoder för undersökning av explosiv vara avses skola inflyta som avd. 3 i tillämpningskungörelsen.

#### 8 §.

Bestämmelsen förutsätter en komplettering i lagen den 28 maj 1937.

### C. Om särskilda bestämmelser rörande statlig myndighets befattning med explosiva varor för krigsmaktens behov.

#### 9 §.

Se allmänna motiveringen s. 78. Jämför 1928 års förordning 5 § mom. 2.

## 2 kap. Om behörighet att tillverka explosiva varor.

### A. Allmänna bestämmelser.

#### 10 §.

Angående inskränkningar i tillverkningsrätten se allmänna motiveringen s. 79.

Enligt 4 § i 1928 års förordning är nitrocellulosas behandling med kamfer eller andra ämnen jämte lösningsmedel för framställande av råcelluloid eller råfilm underkastad de bestämmelser, som gälla för tillverkning av explosiv vara av första klass. De sakkunniga ha icke medtagit detta stadgande i förslaget. Med samma fog skulle man kunna anse, att även tillverkning av lacker o. d. av nitrocellulosa borde vara underkastad samma bestämmelser. All sådan tillverkning innebär betydande brandrisker i det att såväl de använda lösningsmedlen som de färdiga produkterna i regel äro mycket eldfarliga. De kunna emellertid icke anses hänförliga till explosiva varor. En utvidgning av förordningens tillämpning att omfatta även dylik tillverkning, vid vilken användes explosiv vara som råvara, skulle systematiskt sett innebära ett avsteg från förordningens naturliga tillämpningsområde, vilket icke är betingat av praktiska skäl. Celluloid- och råfilmtillverkningen synes böra i erforderlig utsträckning regleras i en särskild mindre författning, vilken bör avse även övriga liknande tillverkningar, som innebära mera betydande brandrisker.

Angående laddning av ammunition för jakt- och sportgevär för eget bruk jämför bestämmelserna i 121 § första stycket och 138 § femte stycket.

#### 11 §.

Bestämmelserna innebära en skärpning i vad avser hantverksmässig tillverkning, vilken hittills fått bedrivas i icke avsynade och godkända lokaler. Jämför 1928 års förordning 8, 15, 29 och 30 §§.

Genom bestämmelsen att tillverkning skall äga rum i godkända fabriksanläggningar eller tillverkningslokaler uteslutes bl. a. möjligheten att inom riket använda sådana sprängämnen, som måste tillverkas å förbrukningsstället i omedelbart samband med användningen, t. ex. kloratpatroner, som dränkas i olja, sprängämnen baserade på flytande luft eller flytande syre. Användningen av dylika sprängämnen har visat sig medföra alltför stora risker.

#### 12 §.

Om tillverkning försöksvis i små kvantiteter se 30—32 §§. Jämför 115 § samt 1928 års förordning 85 § mom. 1 första punkten.

Angående begränsningar i rätten att tillverka knallkvicksilver, nitroglycerin m. m. jämför 1928 års förordning 25 §. Angående förbud mot tillverkning av nitroglycerin å apotek, se allmänna motiveringen s. 80.

Den tekniska utvecklingen kan tänkas medföra nya varuslag, beträffande vilka motsvarande säkerhetsföreskrifter äro erforderliga. Nitroglykol, som omnämnes i tredje stycket, fanns exempelvis ej nämnd i motsvarande bestämmelse i 1928 års förordning. Genom bestämmelsen i fjärde stycket kunna dylika förhållanden regleras utan författningsändring.

### **B. Om behörighet att fabriksmässigt tillverka explosiva varor.**

#### 13 §.

Jämför 1928 års förordning 14 § mom. 1 tredje stycket samt 16 § mom. 1 första stycket.

Tillstånd kan meddelas även för juridisk person. Särskilda föreståndare för särskilda avdelningar finnas redan vid de större fabriksanläggningarna.

#### 14 §.

Jämför 1928 års förordning 14 § mom. 1 andra stycket. — Enligt 1928 års förordning skall i ansökan bl. a. uppgivas den tillverkade »varans art, namn och sammansättning». Enligt förslaget kan tillstånd till fabriksmässig tillverkning icke avse annat explosivämne (sprängämne och krut) än sådant, som är upptaget i förteckningen över explosiva varor (12 §). En sådan varans art och sammansättning är redan angiven vid dess upptagande i förteckningen (5 och 6 §§). I ansökan om anläggning av fabrik för tillverkning av sådan vara behöver därför endast varans benämning i förteckningen uppgivas. Övriga huvudslag av explosiva varor äro icke i samma utsträckning specificerade i förteckningen. De tillverkade varornas beskaffenhet (art och sammansättning) måste därför något närmare angivas för att tvekan om varans art icke skall behöva ifrågakomma. Beträffande ammunitions-effekter, tändmedel och pyrotekniska varor föreslås därför, att i ansökan skall uppgivas icke endast varans benämning i förteckningen utan även i laddningen ingående explosivämnen eller pyrotekniska ämnen. Därigenom torde varans egenskaper i regel vara tillräckligt klarlagda för att tillverk-

ningens och varans farlighet skall kunna bedömas. Där så erfordras har sprängämnesinspektionen möjlighet att infordra prov av varan för närmare undersökning.

Ansökan skall ingivas i två exemplar av anledning, som framgår av 17 § fjärde stycket.

Vad beträffar ansökan om tillstånd att i en redan avsynad och godkänd fabrik upptaga tillverkning av annan explosiv vara än tidigare meddelat tillståndsbevis omfattar, gäller vad i 20 § stadgas om förändring i avseende å tillverkningen.

#### 15 §.

Bestämmelserna innebära en viss skärpning i jämförelse med 1928 års förordning 14 § mom. 1 tredje stycket. Beträffande stängsel- och övriga anordningar för att förhindra tillträde av obehöriga bör samråd ske med bevakningsinspektören.

Vad beträffar beskrivning av tillverkningsförfarandet samt av maskiner och apparater som skola användas äro dylika data ur teknisk säkerhets-synpunkt minst lika betydelsefulla som beskaffenheten av byggnader o. d. Beskrivningen behöver icke vara mera detaljerad än som erfordras för bedömning av tillverkningens farlighet. Angående konsekvenserna av den utförligare formuleringen under mom. f) se under 20 § nedan.

De flesta hithörande anläggningar äro eller kunna bli av betydelse för rikets försvarsberedskap. Med hänsyn därtill synes det angeläget att såvitt möjligt skydda anläggningarna mot insyn av obehöriga. Bestämmelsen i sista stycket avser främst sådant skydd men tillgodoser även i förekommande fall tillverkarens intresse av att fabriks hemligheter skyddas mot insyn av konkurrenter.

#### 16 §.

Jämför 1928 års förordning 14 § mom. 2.

Då anläggningens lämplighet bör bedömas med hänsyn icke minst till sådana intressen, som det tillkommer de lokala polis- och brandskyddsmyndigheterna att bevaka, anse de sakkunniga att såväl polismyndigheten som brandchefen i orten bör tillika med sprängämnesinspektionen höras över ansökningen. Eftersom terrängförhållanden och dylikt svårigen kunna tillförlitligt bedömas med ledning av kartor och beskrivningar, föreskrives att yttrande skall avgivas efter besiktning å stället.

I fråga om anläggningens belägenhet bör hänsyn självfallet tagas icke endast till redan befintlig bebyggelse utan jämväl till den sannolika framtida utvecklingen av bebyggelsen inom närliggande områden. Yttrande skall därför infordras från byggnadsnämnden.

I förslaget har ej medtagits stadgandet i 1928 års förordning, att yttrande, där särskilda förhållanden därtill föranleda, bör inhämtas jämväl från den myndighet, som utövar kommunens beslutanderätt. När anledning därtill förekommer, är länsstyrelsen självfallet oförhindrad att höra även andra myndigheter än de särskilt angivna.

Enligt direktiven skulle utredningen jämväl avse frågan huruvida det i 1928 års förordning föreskrivna kungörelseförfarandet kunde förenklas eller helt slopas. Länsstyrelsen i Kronobergs län hade i sitt yttrande över 1941 års sakkunnigas promemoria anført bl. a. följande: »Visserligen har genom Kungl. brev den 9 februari 1940 en uppmjukning i bestämmelserna införts därigenom att den prövande myndigheten tillsvidare får avgöra, huruvida föreskrivet kungörelseförfarande vid bland annat ansökan om tillstånd att anlägga upplagsmagasin skall ske. Länsstyrelsen vill i samband härmed ifrågasätta, huruvida icke kungörelseförfarandet i ett blivande författningsutkast kunde åtskilligt förenklas eller helt slopas. I alldeles särskilt hög grad hava gällande bestämmelser i ämnet visat sig otidsenliga, då det gällt behandling av ansökningar från militära myndigheter angående explosiva varor för krigsmaktens behov. Med hänsyn till sistnämnda ärendens regelmässigt hemliga, ofta brådskande och i allmänhet särpläglade beskaffenhet synas starka skäl tala för att särskilda bestämmelser — skilda från de för civila ärenden av samma natur gällande — tillskapas för ansökningar av ifrågasvarande slag från militära myndigheter.»

De sakkunniga ha övervägt denna fråga, vilken synes hava väckts främst med hänsyn till förhållandena i samband med beredskapen under andra världskriget. Att under normala förhållanden ägarna av grannfastigheter och andra, vilkas intressen kunna beröras av en fabriksanläggning, böra beredas tillfälle att framföra sina eventuella erinringar, synes de sakkunniga uppenbart. Det ligger icke minst i sökandens intresse att i tid bli underrättad om aktuella och för framtiden möjliga intressekonflikter i grannelagsförhållandet. Kungörandet är ett enkelt medel i jämförelse med andra delgivningsformer, när det gäller delgivning med ett större, kanske obestämbart antal personer. Även om i regel inga erinringar göras, torde därför kungörelseförfarandet likväl böra bibehållas åtminstone under normala tider. Skulle kungörandet under extraordinära förhållanden anses olämpligt av skäl, som ovan omnämnts, torde detsamma, liksom skedde under beredskapstiden, kunna tillfälligt sättas ur funktion genom särskilt Kungl. Maj:ts beslut.

Vad beträffar de praktiska rättsverkningarna av kungörelseförfarandet och av underlåtenheten att inom förelagd tid göra erinringar mot ansökningen, ha de sakkunniga icke ansett sig kunna upptaga dessa spørsmål till någon närmare undersökning. En sådan undersökning skulle beröra icke rättsligt reglerade frågor av stor räckvidd, som här endast skola antydast. Ett spørsmål är huruvida en i föreskriven ordning tillkommen fabriks- eller magasinsanläggning kan anses utgöra hinder för bostads- och annan bebyggelse å grannfastighet inom riskzonen. Om så ej är fallet, måste då konsekvensen bli att innehavaren av en för rikets försvarsberedskap betydelsefull miljonanläggning skulle kunna tvingas att nedlägga sin rörelse på grund av att ett bostadshus uppförts på en grannfastighet på mindre avstånd än 500 meter från anläggningen? Hittills torde dylika spørsmål icke ha varit aktuella annat än i fråga om upplagsmagasin. I dylika fall torde de alltid frivilligt ha lösts på så sätt, att ägaren flyttat sitt magasin till en annan plats, som fyllt

förutsättningarna i förordningen. I många fall ha upprepade flyttningar måst företagas. Mot en sådan lösning torde icke något vara att anmärka så länge anläggningens värde är jämförelsevis ringa. När proportionerna mellan värdena å ömse sidor äro sådana, som anges i frågan om miljonanläggningen och det enstaka boningshuset, torde däremot en sådan lösning icke vara rimlig. I regel torde en fabriksägare ha skaffat sig tillräckliga buffertområden gentemot enstaka bebyggelse (500 meters radie). Det är svårare för en företagare att gardera sig mot påträngande tätbebyggelse och stadsplaneläggning (5 000 meters radie). Ett visst skydd för hithörande anläggningar torde med vederbörligt hänsynstagande till de motsatta intressena kunna vinnas genom den nu föreslagna nya byggnadslagstiftningens bestämmelser rörande generalplanering m. m. De sakkunniga ha därför icke ansett en särskild lagstiftning för reglering av ovanantydde intressekonflikter för närvarande erforderlig.

#### 17 §.

Jämför 1928 års förordning 14 § mom. 2 andra och tredje styckena samt mom. 3.

Näst sista stycket andra punkten bör tolkas så, att däri avsedda särskilda villkor kunna — allteftersom det ena eller andra alternativet möjliggör det enklaste skrivsättet — angivas fullständigt antingen i tillståndsbeviset eller å den karta, ritning eller beskrivning som icke godkänts i befintligt skick. I sistnämnda fall hänvisas alltså beträffande villkoret från tillståndsbeviset till anteckningen å ritningen, i förstnämnda fall från ritningen till tillståndsbeviset.

#### 18 §.

Jämför 1928 års förordning 15 § mom. 2 o. 3.

Angående polismyndighetens och brandchefens medverkan jämför vad ovan anförts under 16 §.

#### 19 §.

Jämför 1928 års förordning 16 §.

På föreståndare för sprängämnes- och krutfabriker ställas högre kompetenskrav än på föreståndare för ammunitionsfabriker samt fabriker för pyrotekniska varor. Genom uttrycket »där ej särskilda omständigheter för visst fall må föranleda undantag» beredes möjlighet att som föreståndare för sprängämnes- och krutfabrik godkänna en person, som visserligen icke har betyg från universitet, högskola eller därmed jämförlig läroanstalt men som t. ex. genom studier vid högre tekniskt läroverk, självstudier och praktisk erfarenhet från någon större industri förvärvat motsvarande kunskaper i kemi och kemisk teknologi.

Godkännande för föreståndare bör återkallas icke endast när han på grund av ålder och sjukdom är direkt oförmögen att förestå rörelsen utan även när hans pålitlighet och allmänna lämplighet på grund av alkoholism eller av annan anledning kan ifrågasättas.

## 20 §.

Bestämmelserna motsvara i allt väsentligt 22 § i 1928 års förordning, men ha gjorts tillämpliga även på förändringar i avseende å tillverkningen, oavsett om dessa gälla upptagande av tillverkning av helt annan explosiv vara eller endast förändringar i tillverkningsmetoderna.

Genom bestämmelserna möjliggöres ett efter förändringarnas beskaffenhet anpassat enklare och smidigare ansökningsförfarande än som kräves enligt 14—18 §§. Sistnämnda paragrafer äro emellertid själfvallet tillämpliga i den mån förändringarnas omfattning och betydelse ur säkerhetssynpunkt göra detta motiverat. Beträffande remissförfarandet är detta direkt utsagt i andra stycket.

Förändringar i tillverkningsförfarandet ha likställts med förändringar i avseende å fabriksanläggningen och få ej vidtagas utan tillstånd av länsstyrelsen eller i fall, som avses i tredje stycket, medgivande av sprängämnesinspektionen. Detta sammanhänger med att tillverkningsmetoderna på grund av bestämmelsen i 15 § första stycket f) komma att i viss mån regleras i tillståndsbeviset (se ovan under 15 §). Hur långt regleringen behöver sträcka sig, får bli en praktisk omdömesfråga. Själfvallet måste en ganska stor handlingsfrihet tillkomma fabriksföreståndaren i det dagliga arbetet. Bestämmelsen synes böra tolkas så att helt nya tillverkningsmetoder och därför avsedda nya slag av maskiner icke få införas utan länsstyrelsens tillstånd, att mindre långt gående men dock väsentliga förändringar må ske efter medgivande av sprängämnesinspektionen samt att rent rutinmässiga förändringar, som enligt sakens natur tid efter annan måste vidtagas för driftens behöriga fortgång (t. ex. utbyte av förslitna maskiner) och som icke innebära avvikelse från länsstyrelsens beslut må vidtagas utan vare sig tillstånd eller medgivande. Detta torde överensstämma med vad som redan i praktiken tillämpats.

## 21 §.

Bestämmelserna motsvara i allt väsentligt 1928 års förordning 23 §.

Förslaget innebär en skärpning i så måtto att länsstyrelsen enligt andra stycket andra punkten må förbjuda vidare tillverkning, till dess ny avsynning av fabriken verkställts, eller återkalla tillståndet, om tillverkningen varit nedlagd under större delen av de nästförlutna två åren. Stadgandet har tillkommit för att man skall kunna komma tillrätta med vissa missförhållanden. Det kan nämligen tänkas att ägare av fabrik, vid vilken tillverkningen varit nedlagd sedan många år tillbaka, varje år under någon kortare tid låter för skens skull bedriva viss enkel tillverkning inom fabriken för att på så sätt undgå att tillståndet förfaller. Vid en sådan fabrik försummas lätt underhållet av byggnader och maskiner. Bebyggelse växer under tiden upp inom riskzonen. Skäliga säkerhetshänsyn kräva ny prövning av förhållandena, innan tillverkning på nytt återupptages.

I gengäld har en viss uppmjukning gjorts i tredje stycket. Tillstånd till inställande av tillverkningen må lämnas för längre tid än två år, där särskilda skäl därtill äro.

## 22 §.

Bestämmelsen motsvarar 1928 års förordning 24 §. Andra punkten har dock givits ett annat innehåll, som avser att garantera att behörig föreståndare ständigt finnes för rörelsen. Jämför 110 och 129 §§.

**C. Om behörighet att hantverksmässigt eller eljest i mindre omfattning tillverka explosiva varor.**

## 23 §.

Angående inskränkningar i tillverkningsrätten se allmänna motiveringen s. 79. Jämför 1928 års förordning 28 och 29 §§.

Oaktat tillverkning av explosiva varor av första klassen enligt 1928 års förordning får ske endast fabriksmässigt efter erhållet särskilt tillstånd, har det likväl förekommit att tillverkare av explosiva varor av andra klass själva hantverksmässigt tillverkat knallsilver och andra första klass varor, vilka de använt i sina slutliga tillverkningar av pyrotekniska varor (ryska smäl-lare o. d.). Sådan feltolkning av bestämmelserna har i flera fall medfört allvarliga konsekvenser. De sakkunniga ha därför ansett angeläget att i andra punkten av första stycket direkt förbjuda dylik farlig tillverkning av explosivämnen i samband med i denna paragraf avsedd tillverkning. Det bör observeras, att icke-explosiva blandningar med ammoniumnitrat, klorater eller perklorater, vilka exempelvis användas för bengaliska eldar, icke äro förbjudna.

Bestämmelsen i sista punkten av första stycket är närmast avsedd för vissa småtillverkare, som för närvarande på olika håll i landet bedriva tillverkning av vissa slag av enklare pyrotekniska varor under så primitiva förhållanden, att de icke skäligen kunna anförtros någon mera mångsidig tillverkning.

Angående innebörden av uttrycket »i övrigt lämplig» hänvisas till vad ovan under 19 § anförts.

## 24—29 §§.

Till dessa bestämmelser torde icke erfordras någon särskild motivering utöver vad ovan anförts.

**D. Om behörighet att tillverka explosiva varor försöksvis i små kvantiteter.**

## 30—32 §§.

Motsvarande bestämmelser återfinnas i 1928 års förordning 26 och 27 §§.

Till ledning för bedömandet av vad som i de särskilda fallen är att anse såsom »små kvantiteter» ha de sakkunniga i de särskilda paragraferna inlagit vissa bestämmelser. Vid godkända fabriker, där säkerheten förutsättes vara betryggande, får tillverkningen ske i sådan omfattning, »som erfordras för bedömning av varans praktiska användbarhet». Därmed avses bedömning icke endast av varans verkningar utan jämväl av förutsättningarna för



ekonomisk tillverkning. Vid undervisningsanstaltens laboratorier må ej framställas mer än »som erfordras för laboratoriemässiga försök», alltså jämförelsevis obetydliga myckenheter.

Enligt 32 § må framställning icke ske i större omfattning än »som erfordras för sprängtekniska provningar». Därmed avses icke endast laboratoriemässiga försök utan även vissa praktiska tillämpningsprov. Omfattningen torde i varje särskilt fall kunna närmare bestämmas i samband med tillståndets meddelande och göras beroende av tillverkningslokalernas beskaffenhet, platsens belägenhet, tillståndshavarens kvalifikationer etc. Fråga om tillstånd att anlägga försöksfabriker, varom förmäles i 39 §, bör emellertid behandlas i samma ordning, som stadgas för fabriksmässig tillverkning.

### **3 kap. Om fabriker och tillverkningslokaler samt ordningsföreskrifter för tillverkning.**

#### **A. Om fabriker.**

##### **33 §.**

Jämför 1928 års förordning 9 §, vilken emellertid endast avser tillverkning av explosiva varor av första klass. Någon ändring i sak har eljest ej avsetts. Samma avståndsbestämmelser ha bibehållits. Avstånden torde icke alltid kunna upprätthållas gentemot påträngande enstaka nybebyggelse. Sådan bebyggelse torde få anses ske på den byggandes egen risk och krav torde icke rimligen kunna resas från den byggande att en i laga ordning tillkommen fabrik utan vidare skall nedläggas på grund av att avståndet från nybyggnaden till fabriken är kortare än förordningen föreskriver. De sakkunniga ha berört dessa problem ovan under 16 §, dock utan att taga ställning till frågan efter vilka principer uppkommande intressekonflikter böra lösas.

##### **34 §.**

Jämför 1928 års förordning 10 och 11 §§. Begreppet »farligt område» har avskaffats men motsvaras i viss mån av »fabrikens inhägnade område» (se t. ex. 18 § sista st.).

##### **35 §.**

Innehållet är i huvudsak nytt. Uppfattningen om lämpligaste byggnads sätt har förändrats väsentligt under de gångna åren. Totalkatastrofen i Björkborn i december 1940 gav bl. a. den erfarenheten att trä icke är ett lämpligt byggnadsmaterial. Det antändes lätt och vid explosion sprides elden genom kringkastade brinnande trävirkesprojektiler. Att finna ett ur alla synpunkter lämpligt byggnadsmaterial är ej lätt. Det bör ej vara brandfarligt och ej ge upphov till projektiler. Dessutom bör byggnadskonstruktionen ge tillförlitligt skydd mot splitter och projektiler. Dessa önskemål kunna självfallet icke till alla delar samtidigt uppfyllas.

Förslaget bygger på principen att tillverkningslokaler, där explosionsfaran inifrån är stor, såvitt möjligt böra vara av lätt, icke brännbart material, som icke ger upphov till projektiler, under det att magasin och andra förvaringslokaler framför allt böra kännetecknas av stabilitet mot påverkningar utifrån. Jämför andra och fjärde styckena.

## 36 §.

Jämför 1928 års förordning 11 § sista stycket.

## 37 §.

Motsvarar 13 § i 1928 års förordning.

## 38 §.

Innehållet är nytt men torde icke kräva någon motivering.

**B. Om tillverkningslokaler för hantverksmässigt eller eljest i mindre omfattning bedriven tillverkning samt om försöksfabriker.**

## 39 §.

Bestämmelserna sakna motsvarighet i 1928 års förordning. Jämför vad ovan anförts under 11 §. Första stycket torde icke kräva någon motivering. Syftet med andra stycket är följande. En person, som enligt 32 § haft tillstånd att tillverka explosiva varor försöksvis i små kvantiteter, har uppfunnit ett nytt explosivämne. Att anlägga en helt ny fabrik för exploatering av uppfinningen är en mycket dyrbar affär. För att skaffa närmare erfarenhet angående varans praktiska användbarhet kan det föreligga behov att sätta igång en försökstillverkning i något större omfattning än som kan tillåtas enligt 32 §. Andra stycket i 39 § avser att öppna möjligheter till en sådan tillfällig försökstillverkning på lämplig plats under mindre kostsamma betingelser.

**C. Ordningsföreskrifter vid tillverkning.**

## 40 §.

Jämför 1928 års förordning 18—20 §§.

Innehållet i första stycket sista punkten är nytt. Med den utsträckning de större fabrikernas inhägnade områden numera ha, är det icke möjligt att upprätthålla ett rökningsförbud inom hela området. Det synes de sakkunniga lämpligare, att rökning tillåtes å vissa kontrollerade platser inom området, t. ex. inom mässbyggnader eller särskilda rökgårdar, än att rökning trots förbud sker i löndom på farliga platser.

Andra stycket innebär jämväl en uppmjukning av nu gällande bestämmelser, som är betingad av ett praktiskt behov.

## 41 §.

Motsvarar 17 § i 1928 års förordning. Dagbok bör även kunna föras i form av kortregister.

## 42 §.

Motsvarar 21 § i 1928 års förordning.

#### 4 kap. Om förpackning och märkning.

##### A. Fabriksförpackning.

## 43—49 §§.

Jämför 1928 års förordning 31—39 §§. Bestämmelserna äro helt omarbetade. Specialbestämmelser rörande särskilda varuslag ha överflyttats till de av sprängämnesinspektionens chefsmyndighet utfärdade tillämpningsföreskrifterna (jämför 49 § samt tillämpningskungörelsen avd. 2). Endast bestämmelser av mera generell karaktär ha bibehållits i förordningen. Såväl de generella som de speciella bestämmelserna ha i möjligaste mån anpassats efter de internationella transportföreskrifterna.

## 46 §.

Föreskrifter angående sampackning avses skola inflyta i tillämpningskungörelsen. Frågan är föremål för närmare undersökning inom sprängämnesinspektionen. Sampackning synes kunna medgivas bl. a. av olika slag av handvapenammunition, fyrverkeripjäser, knallskott o. dyl.

## 47 och 48 §§.

Vad som menas med ytterförpackning torde ej kunna missförstås. Innanför såväl ytter- som innerförpackning kunna förekomma flera olika lager av inneremballage i olika former. En trälåda kan invändigt vara klädd med vattentät papp o. d., en plåtask kan omsluta en pappask, fyrverkeripjäser kunna var för sig vara inlindade i omslagspapper o. s. v. Sådant inneremballage avses icke i 47 §. Där avses endast sådana innerförpackningar, som äro avsedda att förekomma självständigt i minuthandeln. Att särskilda innerförpackningar för smärre myckenheter förekomma, utesluter icke att försäljning kan ske även per styck. Angående förpackning av styckevis försäld vara och märkning av sådan förpackning gälla samma bestämmelser som för fabriksförpackning i den mån ej 50 § medger enklare förfarande.

## 49 §.

Uttrycket »särskilda leveranser» syftar bl. a. på leveranser till utlandet, för vilka beställaren icke sällan föreskriver särskild märkning, ävensom på importerade varor.

## B. Minuthandelsförpackning.

### 50 §.

Endast i de avseenden, som anges i paragrafen, gälla lindrigare föreskrifter. I övrigt måste 43—49 §§ följas även i vad avser minuthandelsförpackning.

Något hinder mot att utsätta även säljarens (detaljhandlarens) firmanamn på märkningslapparna föreligger icke.

På här angivet sätt förpackad explosiv vara må icke avlämnas till transport med allmänna transportmedel.

## 5 kap. Om förvaring av explosiva varor.

Förslaget avser en allmän skärpning av föreskrifterna rörande förvaring, se allmänna motiveringen s. 80.

### A. Allmänna bestämmelser.

#### 51 §.

Denna paragraf, som motsvarar 43 § i 1928 års förordning, anger de allmänna normerna för förvaring. Dessa utvecklas närmare i kapitlets följande underavdelningar för särskilda former av innehav.

Med »förvaringsrum för explosiva varor» avses i förordningen det för obehöriga tillslutna utrymme, inom vilket de explosiva varorna förvaras i föreskriven avskildhet, vare sig utrymmet utgöres av en hel byggnad (t. ex. fabriks- eller upplagsmagasin) eller av ett rum i en byggnad (t. ex. en lokal i ett lagerhus, som inrättats såsom upplagsmagasin för handvapensammunition) eller enbart av ett skåp, en kista, en låda eller någon annan dylik förvaringspersedel, anordnad inom- eller utomhus.

Åtskilliga olyckor ha vållats genom att förvaringsrum för explosiva varor lämnats olåsta eller att nyckeln varit åtkomlig för obehöriga. Minderåriga, som varit i närheten, ha begagnat tillfället att tillgripa sprängämne, sprängkapslar och dylikt och följderna ha icke sällan blivit höggradig invaliditet. En starkare ansvarskänsla på detta område måste åstadkommas. I förslaget har nu direkt föreskrivits, att förvaringsrum skall hållas låst och att nyckeln skall förvaras så att den icke kan åtkommas av obehöriga. Försumelse i sådant avseende kan medföra straffansvar, oavsett om någon skada skett eller icke. Jämför 142 och 153 §§.

Beträffande nyckelns förvaring är att märka, att nyckeln enligt 144 § ej må av tillståndshavaren utlämnas till annan än godkänd ställföreträdare. Hur nyckeln skall förvaras för att anses oåtkomlig för obehöriga, får bedömas från fall till fall med hänsyn till de lokala förhållandena. I regel torde man böra kräva att vederbörande bär nyckeln på sig eller håller den inlåst. Där så ej är fallet, bör den ovillkorligen hållas under oavbruten tillsyn av den ansvarige.

## 52 §.

Paragrafen saknar motsvarighet i 1928 års förordning.

Förvaring av sprängkraftiga tändmedel och pyrotekniska varor tillsammans med sprängämnen och krut anses till följd av den ökade brand- och explosionsrisken medföra särskild fara. I tillämpningskungörelsen återfinnas därför i olika sammanhang föreskrifter som innefatta förbud mot sådan samförvaring eller göra densamma beroende av vissa villkor. Frågan om samförvaring är föremål för ytterligare utredning inom sprängämnesinspektionen.

## 53 §.

Paragrafen saknar motsvarighet i 1928 års förordning.

Angående betryggande avstånd se 55 § andra stycket. Exempel på fall, då 53 § träder i tillämpning, förekomma i 63 § andra stycket.

**B. Fabriks- och upplagsmagasin samt tillfälliga upplag.**

## 54 §.

Jämför 1928 års förordning 12 § mom. 2 samt 44 § mom. 4. Under beredskapstiden ha i ett par fall tidsbegränsade dispenser meddelats för större myckenheter i fabriksmagasin. Samma myckenheter, som medgivnas i 1928 års förordning, ha emellertid bibehållits i förslaget. Dessa synas icke böra överskridas utan synnerligen starka skäl och fråga därom bör prövas dispensvägen.

## 55 §.

Paragrafen ger regler i fråga om belägenheten. Jämför 1928 års förordning 9 och 45 §§.

Avståndsverkningarna av en explosion äro beroende av en mängd växlande faktorer och därför mycket svåra att beräkna. I ett fall kunna betydande skadeverkningar uppkomma på relativt stora avstånd under det att i andra liknande fall inga nämnvärda verkningar åstadkommas på motsvarande avstånd. Man kan icke kräva så stora skyddsavstånd att varje möjlighet till skadeverkan är utesluten. Med »betryggande avstånd» förstås sådant avstånd, där enligt erfarenheten svårare skadeverkningar i regel äro uteslutna och risken för lättare skador å byggnader och föremål (t. ex. genom nedslag av enstaka splitter, tryckskador å fönsterrutor o. d.) är relativt obetydlig. Ju större risken för personskada är, desto större krav bör ställas på betryggande avstånd. Man bör därför kräva större avstånd till en samlingslokal, där mycket folk plägar komma tillsammans, än till en magasinsbyggnad eller en väg, där i regel ingen människa uppehåller sig och där flera människor mera sällan vistas samtidigt. Det bör kanske även framhållas, att ju större explosionsfaran är, desto större krav böra ställas på omgivningens säkerhet. För mindre förbrukningsförråd, vilka i regel icke äro brandsäkert förvarade och även eljest lättare kunna utsättas för påverkan utifrån, bör därför krävas

förhållandevis större skyddsavstånd än myckenheten i och för sig skulle motivera, om förvaringen vore mera betryggande.

Förslag till anvisningar om vad som är att anse såsom betryggande avstånd, se tillämpningskungörelsen s. 186.

För upplag av handvapensammunition har avsevärd lättnad föreslagits. Sådant upplag om högst 2 500 kg må anordnas t. o. m. i bostadsfastighet i stad. I fråga om inbrottsäkerhet och brandsäkerhet möjliggöres även vissa lättnader för dylika upplag (se 56 och 57 §§). Dessa lättnader ha föreslagits icke minst med tanke på de frivilliga skytteföreningarnas ammunitionsförråd. Det är icke önskvärt att större myckenheter skarp gevärsammunition förvaras i icke inbrottssäkra förvaringsrum i avlägset belägna skyttepaviljonger, där någon effektiv tillsyn icke kan anordnas. Det måste anses mera betryggande att ammunitionen förvaras i ett samhälle, där skytteföreningens ledning är bosatt och där förvaringsrummet står under mera omedelbar tillsyn. Lämpligt förvaringsrum torde i många fall för jämförelsevis obetydlig kostnad kunna anordnas t. ex. i någon källarlokal i ett bostadshus, där ordföranden eller ammunitionsförvaltaren är bosatt. Risken för skadegörelse genom explosion av sådan ammunition är mycket ringa. Vid upphettning genom brand händer ej annat än att patronerna splittras och kringkastas med ringa hastighet.

#### 56 §.

Paragrafen ger regler i fråga om inbrottsäkerheten. Jämför 1928 års förordning 12 § mom. 1 andra stycket samt 46 § mom. 2.

Med »mekaniskt verkande hjälpmedel» avses sådana inbrottsverktyg som kofot, bultsax, såg, fil o. d. Vad som menas med »betryggande säkerhet», »avsevärt motstånd» och »dyrkfria lås» framgår av de närmare anvisningar rörande material och konstruktion m. m., som meddelas av sprängämnesinspektionens chefsmyndighet enligt 75 §. Se tillämpningskungörelsen avd. IV.

#### 57 §.

Paragrafen ger regler i fråga om brandsäkerheten. Några motsvarande bestämmelser finnas icke i 1928 års förordning. Angående närmare anvisningar se ovan under 56 §.

I de pyrotekniska varornas vikt inräknas ej vikten av bräder, ribbor o. d. som användes för varornas montering och emballage.

#### 58 §.

Paragrafen saknar motsvarighet i 1928 års förordning. Bestämmelserna i första stycket avse att tillgodose rent tillfälliga behov av större myckenheter sprängämnen, krut och sprängkraftiga tändmedel. Är behovet av något längre varaktighet, bör förvaringen lämpligen kunna ordnas antingen i flyttbart magasin av typ, som omförmåles i tillämpningskungörelsen s. 185 eller i ett flertal sprängämneskistor på sätt avses i 63 § andra stycket.

I regel torde annan enskild än tillverkare och handlande icke ha behov av att innehava större myckenheter ammunition, icke sprängkraftiga tändme-

del samt pyrotekniska varor än som får innehavas i enskilt förråd enligt 72 §. För festarrangörer eller av dem anlitate fyrverkare kan det emellertid icke sällan bli nödvändigt att i avbidan på fyrverkeris avbrännande förvara större myckenheter pyrotekniska varor en eller annan dag på eller i närheten av festplatsen. Andra stycket avser att tillgodose sådana behov. Se även under 130 §.

Angående tillfälliga upplag av militära explosiva varor stadgas i den i 9 § omnämnda särskilda kungörelsen.

### C. Detaljhandelsförråd.

#### 59 §.

Paragrafen reglerar högsta tillåtna myckenheter. Jämför 1928 års förordning 59 §.

»Större handelsförråd av sprängämnen, krut och sprängkraftiga tändmedel» motsvarar innehav i handelsmagasin av första klass varor. »Mindre handelsförråd av dylika varor» motsvarar innehav i handelslokal av första klass varor. »Handelsförråd av ammunition, icke sprängkraftiga tändmedel och pyrotekniska varor» motsvarar innehav såväl i handelslokal som i handelsmagasin av andra klass varor.

Motiveringen för höjningen från 50 till 60 kg i det större förrådet är att möjliggöra påfyllning av förrådet med en hel låda om 50 kg, medan det ännu finns några kilogram kvar, utan att högsta tillåtna myckenheten överskrides. Någon ovillkorlig rätt att få innehava så stora myckenheter å eller i närheten av försäljningsställe föreligger emellertid icke. Jämför nedan under 60 §.

Myckenheterna ha i övrigt anpassats med hänsyn till normalt föreliggande behov å ena sidan och angelägenheten att begränsa riskerna å andra sidan. Föreligger i något fall behov av större myckenheter handvapensammuniton, kan upplagsmagasin för dylika varor enligt 55—57 §§ utan större kostnader anordnas.

#### 60 §.

Paragrafen ger regler ifråga om belägenheten. Jämför 1928 års förordning 60 § mom. 2. Sistnämnda bestämmelse har på grund av övergångsbestämmelserna till nämnda förordning hittills genomförts endast i begränsad omfattning och tillämpningspraxis synes ha varit liberal såväl i vad avser tolkningen av uttrycket »mindre trafikerad del av samhället» som vad beträffar kravet på 10 meters avstånd från annan byggnad. Förslaget är avsett att vara på samma gång smidigare och strängare.

Bestämmelserna innebära ett mycket långt gående undantag från den i 55 § första stycket angivna, för magasin obligatoriska regeln om betryggande avstånd från bostäder etc., vilken med obetydlig jämkning återfinnes jämväl i 64 och 68 §§ för större och mindre förbrukningsförråd. Även i jämförelse med modern utländsk lagstiftning, där förvaring av handelsförråd av sprängämnen

inom städer och tätbebyggda samhällen i regel är förbjuden (t. ex. Belgien, Holland, Frankrike) eller begränsas till mindre myckenheter säkerhetsprängämnen (t. ex. Danmark), måste förslaget bestämmelser anses synnerligen liberala mot handlandena.

Det bör emellertid observeras, att undantag från regeln om betryggande avstånd endast må beviljas »där sådant är erforderligt för tillgodoseende av detaljhandelns behov» och att vissa minimikrav alltid måste upprätthållas. Handelsförråd må anordnas inom tätbebyggd del av samhälle endast under förutsättning att förvaringen kan ordnas på ett ur säkerhetssynpunkt nöjaktigt sätt. Bedömningen av denna fråga blir icke minst beroende på hur brandsäkerheten kan tillgodoses. Jämför 62 §. För att »betryggande avstånd» till samlingslokaler skall kunna uppnås och »mera omfattande skadeverkningar» i övrigt kunna undvikas, kan det bli nödvändigt att begränsa den sammanlagda myckenheten. Inom de större städernas centrala, kompakt högbebyggda områden torde möjligheterna att anordna ett större handelsförråd av sprängämnen på ett ur säkerhetssynpunkt nöjaktigt sätt i regel anses uteslutna. För framtiden böra, med hänsyn till de risker storstadstrafiken innebär, även mindre handelsförråd av sprängämnen bortflyttas från storstädernas centra och förläggas till förorterna. När det gäller redan bestående handelsrättigheter bör man emellertid enligt de sakkunnigas mening gå fram med försiktighet.

De sakkunnigas förslag går främst ut på att i möjligaste mån minska risken för explosion i redan förefintliga förråd. I andra hand och på längre sikt syftar emellertid förslaget även till en sådan förläggning av sprängämneshandeln, att en säkerhetsstandard åtminstone motsvarande den, som avsetts med de i gällande förordnings 60 § stadgade föreskrifterna, kan upprätthållas.

De största riskmomenten i avseende å detaljhandelsförråden utgöra för närvarande de icke sällan synnerligen otillfredsställande brandskyddsförhållandena och det även i övrigt bristfälliga skydd för de explosiva varorna, som använda förvaringsrum erbjuda. Obekvämlig placering av förvaringsrummen ökar även i många fall riskerna vid varornas handhavande. Den översyn över detaljhandelsförråden, som bör ske i samband med den nya lagstiftningens genomförande, bör främst gå ut på att i görligaste mån avlägsna dessa risker. Ju bättre man ur dessa synpunkter kan ordna förvaringen, desto mindre blir risken för omgivningen av förrådets existens.

Frågan hur stora myckenheter sprängämnen, som må tillåtas i detaljhandelsförråd, får bedömas från fall till fall med hänsyn tagen till samtliga föreliggande omständigheter. I gynnsammaste fall kan tillstånd meddelas att anordna såväl större som mindre handelsförråd av sprängämnen utan begränsning av de i 59 § angivna högsta myckenheterna. I mindre gynnsamma fall (t. ex. i en storstads centrum eller där eljest risk för mycket omfattande skadeverkningar av en eventuell explosion föreligger) kan måhända endast ett begränsat mindre förråd av dylika varor vara försvarligt. Ur säkerhetssynpunkt nöjaktiga förutsättningar för inrättande av maximalt handelsförråd



av ammunition, icke sprängkraftiga tändmedel och pyrotekniska varor torde i regel kunna åstadkommas.

## 61 §.

Paragrafen ger regler ifråga om inbrottssäkerheten. Jämför 1928 års förordning 60 § mom. 1.

Enligt huvudregeln i förslaget skola förvaringsrum för större handelsförråd av sprängämnen, krut och sprängkraftiga tändmedel erbjuda betryggande säkerhet mot inbrott medelst mekaniskt verkande hjälpmedel. Endast där länsstyrelsen med hänsyn till förvaringsställets belägenhet efter sprängämnesinspektionens hörande finner skäl medgiva undantag, må enklare kvalitet förekomma. Om förvaringsrummet är anordnat inom låst byggnad eller eljest på sådant ställe, där det svårigen kan åtkommas av obehöriga eller står under viss tillsyn även nattetid, torde en persedel av motsvarande inbrotts-säkerhet som föreskrives för mindre handelsförråd i många fall kunna anses tillfyllest.

Angående betydelsen av använda tekniska termer hänvisas till vad som anförts under 56 §.

## 62 §.

Paragrafen ger regler ifråga om brandsäkerheten. Som ovan under 60 § omnämnts måste synnerligen stor vikt fästas vid denna fråga. Ju större risken för omfattande skadegörelse vid en eventuell explosion är, desto större krav måste man ställa på brandsäkerheten. Ju kortare avståndet är mellan förvaringsrummet och den eventuella brandhärden i omgivningen, desto effektivare måste brandskyddet vara.

I regel torde förvaringsrum för större handelsförråd av sprängämnen, krut och sprängkraftiga tändmedel komma att utgöras av sprängämneskista eller skåp av plåt av godkänd standardtyp. Sådant förvaringsrum kan uppställas antingen utomhus eller i byggnad av icke brännbart material, i bägge fallen »på godtagbart avstånd från byggnad av brännbart material eller brännbart upplag». Kan »godtagbart avstånd» icke åstadkommas, måste absolut brandsäkerhet krävas. Under förutsättning att förvaringsrummet överbygges med ett stabilt och brandsäkert skyddsrum, torde det icke vara uteslutet att anordna förvaringsrum för större handelsförråd av sprängämnen även i byggnad av brännbart material.

Vad beträffar förvaringsrum för mindre handelsförråd av i föregående stycke avsedda varor bör brandhårdighet i regel krävas, där ej särskilda brandskyddsanordningar (automatiskt larm, sprinkleranläggningar o. d.) förekomma eller brandrisken eljest är minimal. I en brandsäker byggnad torde ett s. k. inmurnings-skåp vara synnerligen lämpligt som förvaringsrum. Bestämmelsen i andra stycket sista punkten torde i de flesta fall bli tillämplig och får ej förbises.

Vad beträffar förvaringsrum för handelsförråd av ammunition, icke sprängkraftiga tändmedel och pyrotekniska varor ger 61 § andra stycket vägledning även i fråga om brandsäkerheten.

## D. Förbrukningsförråd av sprängämnen, krut och sprängkraftiga tändmedel.

### 1. Större förbrukningsförråd.

#### 63 §.

Större förbrukningsförråd motsvara innehav i s. k. tillfälliga magasin enligt 53 och 54 §§ i 1928 års förordning.

Angående höjningen av högsta tillåtna myckenheten från 50 respektive 25 kg till 60 respektive 30 kg se ovan under 59 §. Myckenheterna böra begränsas, där anledning därtill föreligger.

Andra stycket avser att ge smidiga möjligheter att tillgodose tillfälliga behov av förhållandevis stora innehav. Jämför vad ovan anförts under 58 §. Ställas flera sprängämneskistor på icke betryggande avstånd från varandra, måste desto större avstånd krävas till bebyggelse, vägar o. d. Överstiger sammanlagda myckenheten 300 kg skall ärendet prövas av länsstyrelsen såsom om det gällde upplagsmagasin. Kungörelseförfarandet bör då tillämpas. För mera permanenta behov bör självfallet upplagsmagasin inrättas.

#### 64 §.

Första stycket ger regler om belägenheten, som innebära en viss uppmjukning av huvudregeln i 55 §. Förrådsinnehavaren får, om han så önskar, på egen risk ha förrådet i omedelbar närhet av sin bostad. Därigenom kan bl. a. vinnas en mera omedelbar tillsyn över förrådet.

Medgivande enligt andra stycket bör icke lämnas för större myckenheter eller för längre tider än som äro oundgängligen erforderliga och med hänsyn till förhållandena försvarliga. Jämför tillämpningskungörelsen s. 191.

#### 65 §.

Bestämmelserna motsvara vad som ifråga om inbrottssäkerhet föreskrivits beträffande större handelsförråd, jämför 61 § ovan.

#### 66 §.

Huvudparten av alla större förbrukningsförråd förutsättas komma att förvaras i s. k. sprängämneskistor av stålplåt, vilka placeras på arbetsplatser ute i terrängen. Brandrisken torde i regel vara ringa. Hänsyn bör emellertid tagas till sådan risk, där den kan föreligga (t. ex. skogsbrandrisk, risk för brand i närliggade byggnader o. s. v.).

#### 67 §.

Paragrafen bör tillämpas restriktivt, enär eljest risk föreligger för missbruk i syfte att undkomma kostnaderna för inköp eller förhyrning av sprängämneskistor. Kravet på betryggande oavbruten bevakning får ej eftersättas.

## 2. Mindre förbrukningsförråd.

68—69 §§.

Mindre förbrukningsförråd motsvarar innehav mot s. k. säkerhetsintyg enligt 55 § mom. 2—4 i 1928 års förordning. Denna form av innehav avskaffas enligt förslaget av skäl, som utförligt angivas i allmänna motiveringen s. 90—94. Bestämmelserna kommenteras ytterligare under 134 och 135 §§.

70 §.

Paragrafen avser att möjliggöra enklare förvaring av mindre myckenheter krut för laddning av ammunition. Jämför 10 § sista stycket och 136 §. Dylika innehav ha hittills varit oreglerade, se 1928 års förordning 55 § mom. 1.

**E. Handförråd å arbetsplats av sprängämnen, krut och sprängkraftiga tändmedel.**

71 §.

Bestämmelserna avse att åstadkomma bättre förvaringsförhållanden å arbetsplatser. Se allmänna motiveringen s. 80—83 samt 93. Enligt 145 § näst sista stycket äger länsstyrelsen meddela särskilda föreskrifter rörande explosiva varors handhavande å viss arbetsplats. Sådana föreskrifter kunna bl. a. avse skyldighet att använda förvaringspersedel av viss närmare angiven beskaffenhet. Det förutsattes, att de i 75 § avsedda tillämpningsföreskrifterna komma att upptaga lämpliga normaltyper jämväl av förvaringspersedlar för handförråd å arbetsplats.

Vad beträffar tolkningen av bestämmelsen i 71 § sista punkten är att märka följande. Säkerhetssynpunkterna få självfallet icke eftersättas av rena bekvämlighetsskäl. Sprängämneskista bör i regel uppställas å arbetsplats, där större myckenheter sprängämnen komma att förbrukas, även om platsen är avlägset belägen. Endast om terrängförhållandena omöjliggöra transporten eller om arbetet kan göras klart inom ett fåtal dagar, få enklare förvaringsförhållanden godtagas. För förvaring å arbetsplats av större förbrukningsförråd än 5 kg sprängämnen och 100 st. sprängkapslar annorledes än i sprängämneskista erfordras länsstyrelsens tillstånd enligt 67 och 133 §§. Mindre handförråd om högst 5 kg må, om hinder för återföring föreligger, tillfälligt förvaras »under villkor motsvarande dem, som enligt 69 § skola gälla för tillfälligt mindre förbrukningsförråd». Vid tolkningen av sistnämnda uttryck bör i sista hand grundregeln i 51 § vara normgivande. Risken för obehörig åtkomst får bedömas med hänsyn till de föreliggande omständigheterna. Vid ett kraftledningsbygge i rena ödemarken, flera mil från närmaste väg eller bebyggelse, torde man icke behöva ställa lika stora krav på förvaringen av explosiva varor som vid en arbetsplats i relativ närhet av vägar och bebyggda orter, där förvaringsställena lätt kunna bli föremål för vandrande ungdomars eller kriminella personers nyfikenhet och intresse.

**F. Förbrukningsförråd av ammunition, icke sprängkraftiga tändmedel och pyrotekniska varor.**

72 §.

Jämför 119—122 §§ samt 1928 års förordning 55 § mom. 1.

Myckenheterna i första stycket ha anpassats så att de böra täcka normalt förekommande behov. Skulle i särskilda fall behov av något större förbrukningsförråd föreligga, t. ex. för en mindre sportskytteförening (jämför 139 §), ger tredje stycket smidiga möjligheter att reglera förvaringen av dylika innehav med hänsyn till omständigheterna. Så länge myckenheterna icke överstiga vad som enligt 59 § tredje stycket är tillåtet för detaljhandelsförråd, synes motsvarande förvaringsbestämmelser böra tillämpas. Angående upplagsmagasin gäller att beslutanderätten ankommer på länsstyrelsen.

**G. Särskilda bestämmelser rörande förvaring av vissa slag av explosiva varor.**

73 §.

Bestämmelserna i 54—72 §§ avse att ge efter de växlande förhållandena smidigt anpassade säkerhetsföreskrifter rörande förvaringen för alla normalt förekommande innehav av explosiva varor. Behov av särskilda lindrigare föreskrifter torde emellertid i praktiken visa sig erforderliga och kunna utan våda medgivas i fråga om särskilda slag av explosiva varor. Detta gäller särskilt sådana explosiva varor, vilkas användning icke grundas på deras explosiva egenskaper. Jämför vad ovan under 1 § (s. 106 f.) anförts angående dylika varor. Särskilda lindrigare föreskrifter kunna emellertid komma i fråga även beträffande andra slag av explosiva varor, vilkas känslighet är jämförelsevis ringa och vilkas användning förutsätter bekvämare förvaringssätt än t. ex. bestämmelserna om upplagsmagasin medgiva. I regel torde dylika frågor om enklare förvaring avse halvfabrikat av sprängämnen, vilka icke utan kvalificerad bearbetning kunna användas för sprängningsändamål eller för laddning av ammunition. Riskerna av att dylik vara åtkommes av obehörig äro mindre vådliga för den allmänna säkerheten. Kraven på inbrotts-säkerhet kan därför modereras. Förbudet mot upplagsmagasins förläggning å område, som ingår i stadsplan, kan måhända även eftergivas i fråga om begränsade myckenheter.

Bestämmelsen i 73 § är avsedd att vara en undantagsbestämmelse och den bör ej missbrukas. I tillämpningskungörelsen s. 193 föreslås anvisningar rörande dess tillämpning å kollodiumbomull, triolja m. m. Jämför 1928 års förordning 54 § 5 mom.

**H. Närmare föreskrifter om hur förvaringsrum för explosiva varor skola vara inrättade samt om kontroll över tillverkningen av vissa förvaringspersedlar m. m.**

74 §.

Jämför 1928 års förordning 12 § mom. 1 fjärde stycket samt 46 § mom. 2 tredje stycket. Anordningar för uppvärmning och belysning torde icke ifrågakomma inom andra förvaringsrum än magasin. Utredning rörande i 74 § avsedda data skall finnas i ansökan, se 125 § fjärde stycket.

Tredje stycket har närmast tillkommit med anledning av den å s. 83 omnämnda olyckan i Mölndal, då ett flertal brandmän svårt skadades. De sakkunniga ha icke velat taga bestämd ställning till på vilket sätt platserna skola utmärkas. Ett enhetligt märke för hela riket kan bli till vägledning icke endast för brandmännen utan även för dynamitarter. Måhända vore det lämpligare att varje brandkår hade sitt eget kännetecken. Detta skulle emellertid utgöra en olägenhet då brandkårer från andra orter tillkallas.

75 §.

Förslag till anvisningar, se tillämpningskungörelsen s. 185.

76 §.

Tillverkningskontroll genom tekniskt sakkunnig person är nödvändig för att en nöjaktig standard skall kunna upprätthållas. Den förenklar även de tillståndsgivande myndigheternas prövning och underlättar på så sätt beslutanderättens överflyttning från länsstyrelserna till polismyndigheterna beträffande vissa slag av innehav. Särskild avsyning av en under kontroll tillverkad förvaringspersedel före användningen anses icke nödvändig (131 §). Användes icke tillverkningskontrollerad persedel kräves däremot avsyning (132 §). De sakkunniga förutsätta, att allmänheten av kostnadsskäl i regel kommer att begagna sig av de standardiserade tillverkningskontrollerade förvaringspersedlarna.

**6 kap. Om transport av explosiva varor.**

**A. Allmänna bestämmelser om transport.**

77 §.

Definitionen i första stycket innebär, att kapitlets bestämmelser i princip äro tillämpliga på all förflyttning av explosiva varor utanför tillverknings-, försäljnings-, förvarings- och förbrukningsställen. Begreppet tillverkningsställe etc. får icke givas en alltför inskränkt tolkning. Inom ett fabriksområde kunna finnas åtskilliga tillverknings- och förvaringsställen, mellan vilka de explosiva varorna under olika tillverkningsstadier förflyttas. Inom en gruva, ett stenbrott eller annat dylikt förbrukningsställe kunna likaledes

finnas flera särskilda förvarings- och förbrukningsställen, mellan vilka de explosiva varorna under arbetets gång förflyttas. Enligt andra stycket äga bestämmelserna icke tillämpning å sådana förflyttningar. Hur långt man bör kunna gå vid tolkningen av begreppet »annat dylikt förbrukningsställe», torde få bedömas med hänsyn till förhållandena i det särskilda fallet. Med tillägget »ej heller å förflyttning mellan förvarings- och förbrukningsställen, som äro belägna å samma fastighet eller eljest i närheten av varandra» avses bl. a. det fall, att explosiva varor från ett förbrukningsförråd vid en lantgård förflyttas till förbrukningsställen på olika ägor. I sådana fall synes lantgården i regel i sin helhet kunna betraktas såsom *ett* förbrukningsställe även om avståndet mellan förvaringsstället och de olika förbrukningsställena är jämförelsevis betydande. Även i andra fall torde det vara naturligt att betrakta förvarings- och förbrukningsställen, som äro belägna »i närheten av varandra» såsom en enhet vid tolkningen av förevarande paragraf. »I närheten av» torde kunna tolkas mera frikostigt ju närmare det naturliga sambandet mellan förvarings- och förbrukningsstället är. Förflyttning på allmän väg bör emellertid i regel betraktas såsom förflyttning utanför förbrukningsställe. Att all försiktighet bör iakttagas även vid sådan förflyttning som icke är att anse såsom transport, är självfallet.

#### 78 och 79 §§.

Angående indelningen i transportklasser, se allmänna motiveringen s. 73. Genom uppräknigen i 78 § anges endast i grova drag hur indelningen i transportklasser bör ske. Till vilken transportklass viss vara skall hänföras, bestämmas av sprängämnesinspektionens chefsmyndighet med hänsyn till de olika varornas transportsäkerhet. Avvikelser från de angivna normerna kunna därvid förekomma, om visst fabriks sammansättning eller konstruktion ger anledning därtill.

Vad beträffar till transportklass B hänförliga mindre känsliga sprängämnen avses icke någon väsentlig saklig ändring i bestämmelserna i 3 § av 1928 års förordning. Den där föreskrivna högsta nitroglycerin- och dinitroglykolhalten 10 % bör enligt de sakkunnigas uppfattning alltjämt vara regel i där avsedda fall. Undantag må visserligen kunna beviljas för vissa flegmatiserade varor. Beträffande sådana varor, för vilka under årens lopp högre nitroglycerin- eller dinitroglykolhalt än 10 % dispensvis medgivits, synes en förnyad omprövning böra ske av sprängämnesinspektionens chefsmyndighet vid upprättandet av förteckningen över explosiva varor. Större enhetlighet bör därvid eftersträvas.

Ett särskilt problem utgör klassificeringen av sådana tändmedel för och tillhör till ammunition som tändskruvar, riv- och slagtändare, tändrör o. d. samt ammunition, som är försedd med sådana tändmedel och tillbehör. Vissa konstruktioner av dylika varor ha visat sig icke vara i erforderlig grad transportsäkra. I vissa fall vinnes erforderlig transportsäkerhet genom en särskild transportsäkringsanordning, som antingen avlägsnas eller eljest sättes ur funktion (osäkras) vid varans klagöring för användning eller som sättes ur

funktion genom de vid skjutningen uppträdande accelerations-, rotations- och nedslagspåkänningarna. För att få erforderlig kontroll över dylika varor föreskrives i 80 § andra stycket, att sådana varor få transporteras endast om de äro av sprängämnesinspektionens chefsmyndighet godkända såsom transportsäkra. Något generellt förbud mot tillverkning av sådana varor föreligger icke. Transportsäkerhet kan nämligen i åtskilliga fall vinnas genom att olika delar av varan transporteras var för sig. Så sker t. ex. beträffande sjö- och landminor, vilka transporteras utan tändmedel. Först vid användningen apteras de särskilt för sig transporterade tändmedlen. Detta transportsätt, som ger den största säkerheten, är att föredraga i alla fall, där aptringen bekvämt kan ske på användningsstället.

I tillämpningskungörelsen ha varor, som normalt förses med tändmedel först vid användningen, hänförts till två transportklasser, nämligen *dels* till transportklass B (undantagsvis A), om de icke äro försedda med tändmedel och *dels* till transportklass E om de äro försedda med tändmedel. Detta innebär, att de icke få transporteras utanför det ställe, där de färdigställas (klargöras) för användning (79 § tredje stycket). Övriga här ovan avsedda varor hänföras endast till den transportklass, till vilken de höra, om de äro av chefsmyndigheten godkända såsom transportsäkra. En erinran om förutsättningen för transport gives emellertid i varje särskilt fall i förteckningen genom hänvisning till 80 §. Det har icke ansetts erforderligt att särskilt markera, att en osäkrad dylik vara icke får transporteras utanför användningsstället.

Som exempel på varor, vilka under särskilda förhållanden må transporteras i lindrigare transportklass, kunna nämnas pentyl och tetryl. Jämför tillämpningskungörelsen s. 169 och 170.

#### 80 §.

Jämför 1928 års förordning 66 §. Enligt sista stycket i denna paragraf är bl. a. transport av nitrocellulosa, som icke är att anse såsom färdig handelsvara, förbjuden. Enligt förslaget är all transport av explosiva varor, som icke äro färdiga handelsvaror, i princip utesluten. Skulle i något fall sådan transport visa sig erforderlig, torde bestämmelserna i 79 § tredje stycket analogivis kunna tillämpas.

Beträffande bestämmelsen i andra stycket hänvisas till vad ovan under 78 och 79 §§ anförts.

#### 81 §.

Jämför 67 § i 1928 års förordning.

Enligt 3 § i allmänna poststadgan, utfärdad av Kungl. Generalpoststyrelsen den 20 juni 1941, får till postbefordran icke mottagas försändelse, som innehåller sådant explosivt ämne, å vilket gällande kungl. förordning angående explosiva varor äger tillämpning.

Gällande lufttrafikstadga innehåller inga bestämmelser om explosiva varor. Vid pågående omarbetning av lufttrafikförfattningarna torde regler för transport av explosiva varor med luftfartyg komma att utformas.

## B. Särskilda bestämmelser om transport av explosiva varor av transportklass B, C och D.

### 1. Om tillsyn över transport m. m.

#### 82—85 §§.

Se allmänna motiveringen s. 84—85. Jämför 1928 års förordning 68 § mom. 1 j) samt mom. 2 j) och m), 69 § mom. 2 och 4, 70 § mom. 4 och 83 § mom. 4.

#### 86 §.

Jämför 1928 års förordning 68 § mom. 1 b) och mom. 2 d), 70 § mom. 2 samt 84 § mom. 1 näst sista stycket.

Andra stycket innebär ett förtydligande av bestämmelserna i 66 § fjärde stycket av 1928 års förordning och en uppmjukning av bestämmelserna i 68 § mom. 2 e). Vad som menas med uttrycket »på föreskrivet sätt förpackad» framgår av bestämmelserna i 4 kapitlet, 142 § och tillämpningskungörelsen s. 175 randsiffra 401. I regel måste sprängkapselaskarna oavsett myckenheten vara förpackade i trälådor för att få transporteras. Från huvudregeln medger emellertid 50 § mycket omfattande undantag. På dylikt enklare sätt förpackad vara får emellertid icke försändas. Det förutsättes, att köparen själv eller hans biträde i dylika fall transporterar varan till förvarings- och förbrukningsplatsen såsom handbagage eller eljest under mera direkt personlig omvårdnad. Bestämmelserna i 86 § andra stycket äro under alla förhållanden tillämpliga.

Vissa motsvarigheter till begränsningen ifråga om samlastning i 1928 års förordning 68 § mom. 2 e) finnas i 97 § (tabellen). De avse icke endast automobil och innebära alltså i vad avser övriga fordonsslag en skärpning.

#### 87 §.

Jämför 1928 års förordning 68 § mom. 1 c och mom. 2 e, 75 § andra punkten och 84 § mom. 1 femte stycket. Förslaget innebär en uppmjukning av sistnämnda bestämmelse.

### 2. Om järnvägstransport.

#### 88 §.

Jämför 1928 års förordning 70 §.

#### 89 §.

Jämför 1928 års förordning 72 §.

#### 90 §.

Jämför 1928 års förordning 75, 78 och 79 §§. Jämför även förslagets 97 § sista stycket samt 1928 års förordning 68 § mom. 4.



För närvarande må andra explosiva varor än ammunition för handvapen icke medföras i personvagn å järnväg eller i spårvagn eller motorfordon, som användas i regelbunden persontrafik. Enligt vad de sakkunniga inhämtat lära emellertid dessa bestämmelser icke respekteras. Särskilt i trakter, där man har långt till inköpsställe för explosiva varor och där man i regel begagnar tåg eller buss för resa till inköpsorten, lär det icke vara ovanligt, att folk i tåg och bussar såsom handresgods medför sprängämne utan att detta kan kontrolleras av konduktörer och förare. Dessa otillåtna och okontrollerade transporter innebära självfallet vissa risker. Å andra sidan torde man icke kunna bortse ifrån att det föreligger ett påtagligt behov av lättnader i gällande föreskrifter. De sakkunniga ha övertvägt frågan och anse, att man hellre bör medge rätt till transport av vissa mindre farliga varor under viss kontroll än vidhålla ett mera långtgående förbud, som icke torde kunna upprätthållas. Smygtransporter innebära avsevärt större risker än transporter under reglerade former, i det att en olyckshändelse lätt kan orsakas genom en ovetande medpassagerares vållande. Det framlagda förslaget innebär, att förbudet bibehålles i vad avser explosiva varor av transportklass C, vilka innebära jämförelsevis större risker vid brand. Dynamit och svartkrut få alltså ej medföras som handresgods. Däremot få 5 kg explosiva varor av transportklass B (t. ex. nitrolit) samt 100 st. sprängkapslar ävensom obegränsade myckenheter explosiv vara av transportklass A (t. ex. ammunition för jakt- och sportgevär, vissa pyrotekniska varor) medföras såväl i personvagn å järnväg som i spårvagn och i motorfordon, som går i linjetrafik för personbefordran. Genom de skärpta föreskrifterna om förpackning av styckvis försålda sprängkapslar (se 142 § andra stycket sista punkten) elimineras till väsentlig del de risker, som för närvarande föreligga. Bestämmelsen om anmälningskyldighet till konduktör eller förare ger möjlighet för dessa att meddela förhållningsregler rörande handresgodsets förvaring under resan och behandling vid eventuell olyckshändelse, eldsvådetillbud eller dylikt. Även om man från början kanske icke kan räkna med fullkomlig efterlevnad av föreskrifterna, torde de dock vara ägnade att öka ansvarskänslan hos allmänheten.

Bestämmelsen i 1928 års förordning 78 §, som avser rätt att transportera vissa slag av explosiva varor som inskrivet resgods, har uteslutits, när den icke motsvarar något verkligt behov.

#### 91 §.

Jämför 1928 års förordning 70, 72 och 76 §§. Förslaget innebär vissa lättnader och förenklingar.

#### 92 §.

Se 1928 års förordning 71 §.

#### 93 §.

Jämför 1928 års förordning 73 §.

## 94 §.

Jämför 1928 års förordning 74 §.

Förslaget innebär skärpta föreskrifter ifråga om sådana till transportklass B, C och D hänförliga explosiva varor, som för närvarande räknas till andra klass eller vid transport må behandlas såsom varor av andra klass. För närvarande finnas inga bestämmelser om tillsyn av sådana varor under transport och åtskilliga missförhållanden ha till följd därav förekommit. De föreslagna ändringarna i gällande bestämmelser avse dels en bättre förvaring vid avsändnings- och mottagningsstationerna, dels en snabbare avhämtning av varorna. Jämför allmänna motiveringen s. 84.

## 95 §.

Se 1928 års förordning 81 § mom. 2.

## 96 §.

Se 1928 års förordning 82 §.

### 3. Om transport landvägen annorledes än med järnväg.

## 97 §.

Jämför 1928 års förordning 68 §. Dess bestämmelser äro ofullständiga i så måtto, att de endast reglera transport av explosiva varor av första klass och endast avse vissa transportmedel, nämligen hästfordon och för ändamålet särskilt godkända automobiler. Förslaget ger i tabellform utförligt besked om vilka olika slag av transportmedel, som må användas för transport av olika slag av explosiva varor, samt om vilka myckenheter av olika slag, som må på en gång forslas med ett och samma fordon.

Med oljedriven lastbil avses fordon för vilket användes olja med högre flampunkt än  $+40^{\circ}$  C.

Angående den utvidgade rätten att medföra explosiva varor såsom handresgods i spårvagn och motorfordon, som går i linjetrafik för personbefordran, hänvisas till vad som under 90 § därom anförts.

## 98 §.

Jämför 1928 års förordning 68 § mom. 1 d), e), f) och h) samt mom. 2 f), g), h) och k). Största tillåtna hastigheten för motorfordon har med hänsyn till såväl de explosiva varornas som vägnätets och motorfordonsbeståndets beskaffenhet ansetts kunna höjas väsentligt.

## 99 §.

Jämför 1928 års förordning 69 §.

Enligt vad de sakkunniga inhämtat behandlas till länsstyrelsen inkomna anmälningar om transporter av explosiva varor olika. En del länsstyrelser underrätta vederbörande polismyndigheter och vissa polismyndigheter beordra polismän att möta och beledsaga transport. I andra län föranleder dylik anmälan i regel icke någon åtgärd.

De sakkunniga ha övervägt att helt avskaffa anmälningsskyldigheten. Några särskilda säkerhetsåtgärder från polismyndighetens sida torde i regel icke vara behövlige. Omsättningen av explosiva varor är mycket stor och transporter av dylika varor förekomma i mycket stor omfattning. Transport-säkerheten får med hänsyn till såväl varornas som till vägarnas och transportmedlens beskaffenhet anses betryggande. För transport med motorfordon av explosiva varor av transportklass C i myckenheter överstigande 100 kg erfordras särskilt godkända fordon. Genom bestämmelserna i 82 och följande §§ torde garantier vara skapade för att transport alltid sker under tillsyn av ansvars-kännande person och med iakttagande av all den försiktighet, som de lokala trafikförhållandena kräva. Emellertid torde möjligheten av en oförmodad polisinspektion av transporten kunna vara ägnad att ytterligare skärpa ansvarskänslan och uppmärksamheten hos tillsyningsmannen. I städer, köpingar och andra tätbebyggda samhällen kan understundom anledning förekomma att hänvisa en transport av explosiva varor till annan väg än genomgångstrafiken normalt plägar taga. De sakkunniga ha därför föreslagit, att anmälningsskyldigheten bibehålles i fråga om transporter av explosiva varor av transportklass C enbart eller transportklasserna B och C tillhopa till större myckenheter än 500 kg, dock ej för sådana fall, då allmän väg ej skall begagnas (jämför vad ovan anförts under 77 § andra stycket). För transporter av mindre myckenheter än 500 kg, vilka i regel framföras endast kortare sträckor, har anmälningsskyldighet icke ansetts behövlige.

Andra stycket i 99 § utgör ett undantag från bestämmelsen i 83 § mom. 4) andra punkten. Medgivande enligt andra stycket synes främst kunna lämnas, när det endast gäller kortare direkta transporter och något behov för föraren att lämna fordonet icke föreligger. Frågan huruvida en eller två personer behöva medfölja transporten, bör alltså bedömas efter rent praktiska synpunkter.

#### 4. Om transport sjöledes.

##### 100 §.

Jämför 1928 års förordning 83 §.

För transport med annat fartyg än i 100 § avses finnas inga föreskrifter om de högsta myckenheter, som må medföras. Lasten får bli beroende av lastningsmöjligheterna i varje särskilt fall.

##### 101 §.

Bestämmelserna avse bättre tillsyn och förvaring i samband med sjötransport och motsvara vad i 94 § stadgas ifråga om järnvägstransporter. Med hänsyn till de mera varierande förhållandena äro bestämmelserna emellertid mera allmänt avfattade. Beträffande tillsynen se 82—85 §§ samt allmänna motiveringen s. 85.

## 102 §.

Jämför 1928 års förordning 83 § mom. 4. Regler angående explosiva varors förvaring ombord finnas även i av kommerskollegium meddelade »Råd och anvisningar rörande transport till sjöss av farligt gods».

## 103 §.

Jämför 1928 års förordning 84 §.

## 7 kap. Om behörighet att idka handel med explosiva varor.

## 104 §.

Jämför 1928 års förordning 56 §.

Tillverkares rätt att försälja varor av annan tillverkning utvidgas. Alla tillverkare äga rätt idka handel med sådana varor som de äga rätt tillverka.

Tillverkare av sprängämnen, krut och ammunition äga dessutom rätt att idka handel med alla slags tändmedel, icke endast sådana, som äro erforderliga för de av dem tillverkade varornas användning.

## 105 §.

Jämför 1928 års förordning 57 § mom. 1.

## 106 §.

Jämför 1928 års förordning 57 § mom. 2 samt 58 § mom. 1.

## 107 §.

Jämför 1928 års förordning 57 § mom. 2 första stycket tredje punkten.

Tolkningen av uttrycket »verkligt behov» har i praktiken visat sig medföra vissa svårigheter. Polismyndigheter ha hävdadt att behov av handel med fyrverkeripjäser och dylika pyrotekniska varor överhuvudtaget icke föreligger, då dylika varor icke tjäna något nyttigt ändamål. Personer, som redan ha rättighet att idka handel med explosiva varor å viss ort, anse att behov av ytterligare försäljningsrättigheter i trakten icke föreligger, då de äga möjlighet att tillgodose allmänhetens behov av sådana varor. Frågan kan emellertid icke avgöras efter så ensidiga synpunkter.

Andra stycket av 107 § ger ledning vid bedömandet huruvida verkligt behov av ny försäljningsrättighet föreligger. Avgörandet får bli en kompromiss emellan å ena sidan allmänhetens intresse av bekvämaste möjliga tillgång till de explosiva varorna och å andra sidan det allmänna säkerhetsintresset, vilket i sig innesluter önskvärdheten att omsättningen för varje rättighetsinnehavare blir tillräckligt stor för att kunna bära kostnaderna för en fullgod standard på föreskrivna förvaringslokaler och dylikt. Enligt dessa normer måste man exempelvis bedöma ansökningar om tillstånd att handla med sprängämnen väsentligt strängare än ansökningar att enbart handla med hagelammunition.

## 108 §.

Jämför 1928 års förordning 57 § mom. 2 samt 61 §.

Det bör observeras, att de myckenheter, som få innehavas i detaljhandelsförråd, icke såsom i gällande förordning äro generellt bestämda i förordningen. Myckenheten bestämmes av länsstyrelsen med hänsyn till vad som i det särskilda fallet kan vara behöfligt och försvarligt. Där förvaringsmöjligheterna äro mindre tillfredsställande, skall myckenheten begränsas. Se vad därom anförts ovan under 60 §.

Angående tolkningen av bestämmelsen i tredje stycket se vad ovan anförts under 17 §.

## 109 §.

Jämför 1928 års förordning 61 § samt 18 och 28 §§ i förslaget.

## 110 §.

Jämför 1928 års förordning 58 § mom. 2.

Andra stycket saknar motsvarighet i 1928 års förordning. Jämför 22 och 129 §§ i förslaget.

## 111 §.

Jämför 1928 års förordning 64 §.

Förpackning enligt 4 kap. behöver icke nödvändigt vara den ursprungliga fabriksförpackningen. Sprängämnespatroner, sprängkapslar o. d. få även säljas styckevis. Jämför vad nedan anföres under 142 §.

## 112 §.

Jämför 1928 års förordning 65 §.

Förslaget innebär en skärpning av kontrollföreskrifterna så tillvida, att handlanden jämväl är skyldig föra inköpsbok med bilagor. I stället befrias handlanden från skyldigheten enligt gällande vapenkungörelse att söka tillstånd för varje särskilt förvärf av ammunition. Det torde få anses synnerligen inkonsekvent att handlanden, som utan vidare får inköpa obegränsade myckenheter sprängämnen, måste söka tillstånd för förvärf av även mycket obetydliga myckenheter handvapensammuniton som ur alla synpunkter är väsentligt mindre farlig. Då upprätthållandet av kontrollen över innehav av explosiva varor i väsentlig mån åvilar handlandena och är beroende av deras lojalitet, synes ett sådant tillståndstvång omotiverat. Erforderliga kontrollmöjligheter synas enklare kunna vinnas genom den här föreslagna metoden, som omfattar alla sådana explosiva varor, som få utlämnas endast mot kvitto.

## 113 §.

Jämför 1928 års förordning 93 §.

## 8 kap. Om behörighet att till riket införa explosiva varor.

### 114—116 §§.

Jämför 1928 års förordning 85 §.

Bestämmelsen i 114 § tredje stycket förutsätter sådan ändring i vapenkungörelsen att resande utan särskilt tillstånd må för jakt- eller tävlingsändamål medföra skjutvapen vid inresa till riket. De sakkunniga förutsätta, att dylik tillfällig in- och utförsel av vapen bör kunna kontrolleras genom vederbörande tulltjänstemän på samma smidiga sätt som för närvarande sker beträffande tillfälligt införda automobiler. (Se S. F. S. nr 182/1938.) De vådor, som kunna uppstå genom en sådan relativt fri införsel, få icke överdrivas. Förefaller ändamålet med införseln misstänkt, kan tulltjänstemannen vägra införsel. Om tillfälligt infört vapen ej åter utföres inom föreskriven tid, skall detta självfallet anmälas till polismyndigheten för undersökning. Det nuvarande systemet med tillstånd av chefen för socialdepartementet vållar såväl myndigheterna som allmänheten mycket besvär och tidsutdräkt, som icke står i rimlig proportion till ärendenas vikt.

Beträffande bestämmelsen i 115 § andra stycket anmärkes följande. Enligt 19 § i gällande vapenkungörelse erfordras tillstånd av chefen för socialdepartementet för införsel av ammunition (å vilken vapenkungörelsen är tillämplig). De sakkunniga anse att detta tillståndstvång, som närmast torde avse kontroll av krigsmateriel, icke bör göras mera omfattande än som är sakligt motiverat. Den lämpligaste gränsdragningen synes erhållas, om dylikt tillstånd föreskrives för sådana varor, som enligt 5 § första stycket i förslaget äro att anse såsom militära explosiva varor.

Eftersom ärenden angående kontrollen rörande tillverkning av krigsmateriel och utförsel av sådan materiel handläggas inom handelsdepartementet synes även ärenden angående införsel av militära explosiva varor böra avgöras av chefen för handelsdepartementet.

## 9 kap. Om behörighet för annan än tillverkare och handlande att förvärva och innehava explosiva varor.

Angående de genomgripande ändringar, som vidtagits beträffande de till detta kapitel hörande bestämmelserna, se den allmänna motiveringen s. 86—102.

### A. Allmänna bestämmelser om förvärv och innehav av sprängämnen, krut, ammunition, tändmedel och pyrotekniska varor.

#### 117 §.

Jämför 1928 års förordning 5 § mom. 2 samt allmänna motiveringen s. 78.

Första stycket rör endast innehav för krigsmaktens behov. Behöver statlig myndighet eljest explosiva varor är den likställd med enskild person. Jämför 141 § a).

Angående andra stycket se allmänna motiveringen s. 98.

## 118 §.

Bestämmelserna i första stycket innebära en skärpning i så måtto, att den enligt 55 § i 1928 års förordning medgivna rätten att innehava 4 kg krut helt utan särskilt tillstånd samt ytterligare 25 kg krut, 5 kg sprängämne och 200 gram sprängkapslar enbart med stöd av s. k. säkerhetsintyg avskaffas: Se allmänna motiveringen s. 90. Angående överflyttning från länsstyrelse till polismyndighet av befogenheten att lämna tillstånd till förvärv se allmänna motiveringen s. 86.

Med stöd av bestämmelserna i andra stycket kan chefsmyndigheten med smidig anpassning efter de olika varornas farlighet å ena sidan och det praktiska livets behov av dylika varor å andra sidan bestämma att begränsade myckenheter av där avsedda mindre farliga varor må förvärfvas utan särskilt tillstånd. Jämför den kompletterande bestämmelsen i 122 §.

## 119 §.

Angående överförandet av bestämmelserna rörande förvärv av ammunition från vapenkungörelsen till förordningen se allmänna motiveringen s. 94.

119 § avser endast civil ammunition. Viss militär ammunition får förvärfvas och innehavas av annan än kronan enligt i stort sett samma regler, som gälla för civil ammunition. Jämför 117 § tredje stycket och 138 § sjätte stycket. Då samma regler gälla, torde den omständigheten, att det i vissa fall kan vara svårt att uppdraga en klar gräns mellan civil och militär ammunition, sakna betydelse. Detta gäller särskilt beträffande ammunition för pistoler, revolverar och dylika vapen.

## 120 §.

Andra punkten motsvarar 16 § mom. 3 andra stycket i det å s. 94 omnämnda förslaget till ny vapenkungörelse.

## 121 §.

Beträffande första stycket jämför 138 § femte stycket samt 10 § fjärde stycket. Tomma patronhylsor utan tändhattar betraktas icke såsom ammunition, då de icke utgöra explosiv vara. Handeln med dylika varor anses kunna lämnas fri. (Se allmänna motiveringen s. 96.) Patronhylsor med isatta tändhattar upptagas i förteckningen över explosiva varor under rubriken ammunition.

Bestämmelsen i andra stycket ger möjlighet till en efter de olika varornas egenart och föreliggande behov smidigt anpassad reglering av förvärvsrätten.

Beträffande förvärv och innehav av pyrotekniska varor föreslås såsom framgår av tillämpningskungörelsen s. 178 ff, randsiffrorna 502—512, i vissa avseenden långtgående inskränkningar i jämförelse med gällande förordning. Enligt 55 § mom. 1 i 1928 års förordning får envar utan särskilt tillstånd förvärva och innehava 100 kg fyrverkeripjäser, som icke innehålla självtändande beståndsdelar, samt explosiva leksaker och andra pyrotekniska

varor. Vissa pyrotekniska varor äro enligt 5 § mom. 1 undantagna från förordningens tillämpning och få alltså försäljas fritt i vilken affär som helst.

De föreslagna inskränkningarna i förvärvsrätten avse framför allt knallpjäser och vissa sprängkraftiga fyrverkeripjäser, vilka vid oförsiktig användning innebära stora risker och icke sällan vålla svåra olyckshändelser. De ledande principerna i förslaget rörande rätten att förvärva och innehava pyrotekniska varor äro följande:

Vissa ofarliga varor äro såsom färdig handelsvara undantagna från förordningens tillämpning (se tillämpningskungörelsen s. 166) och få alltså fritt försäljas och förvärfvas såsom vilken annan handelsvara som helst. Dit höra bengaliska tändstickor, knallpulver och knallband, konfettibomber, smällkarameller, säkerhetständstickor m. fl.

Om man bortser från de i föregående stycke nämnda varorna, må icke några pyrotekniska varor förvärfvas av barn, som ej fyllt sexton år.

Den som fyllt sexton år får utan särskilt tillstånd förvärva vissa enklare fyrverkeripjäser o. d. med relativt obetydliga satsar, vilka i förteckningen upptagas under benämningen explosiva leksaker och därmed jämförliga pyrotekniska varor.

Den som fyllt aderton år må utan tillstånd förvärva vissa begränsade myckenheter av ordinära fyrverkeripjäser.

För förvärfv av vissa sprängkraftiga fyrverkeripjäser samt av alla slags knallskott måste enskild person i regel söka tillstånd hos polismyndighet. Knallskott, som ingå i av tillverkare eller handlande sammanställt fyrverkeri, må dock under vissa förutsättningar tillsammans med fyrverkeriet förvärfvas utan särskilt tillstånd av den, som fyllt 18 år.

Myndigheter, tillhörande försvarsväsendet, polisen och civilförsvaret må utan särskilt tillstånd mot skriftlig rekvisition förvärva och innehava för övningsändamål erforderliga knallskott.

Motsvarande gäller redare och fartygsbefälhavare i fråga om knallskott och sprängkraftiga fyrverkeripjäser, som äro erforderliga för fartygs utrustning med skeppssignaler.

Vissa speciella varuslag må förvärfvas och innehavas endast av vissa särskilt angivna subjekt (knallsignaler endast av järnvägsförvaltning, fallskärmsljus och landningsljus endast av militär förvaltningsmyndighet).

Beträffande de närmare detaljerna hänvisas till förslaget till tillämpningsföreskrifter s. 178 f.

Vid jämförelse mellan förteckningen över explosiva varor och bilagan framgår, att de från gällande förordnings tillämpning undantagna s. k. ryska smällarna icke återfinnas vare sig i förteckningen eller bilagan. Detta innebär, att de enligt förslaget icke vidare skola få tillverkas eller försäljas inom riket. De ha nämligen visat sig vid ovarsamt handhavande kunna medföra allvarliga olyckshändelser och äro dessutom ur allmän ordningssynpunkt olämpliga.

Bland explosiva leksaker och därmed jämförliga varor, som få fritt förvärfvas av den som fyllt 16 år, ha icke upptagits några knallskott. Detta in-



nebär, att icke ens knallskott med laddningar under 30 gr per skott kunna förvärvas utan särskilt tillstånd annat än i sammanställda fyrverkerier (jämför ovan). Syftet med dessa restriktioner är att försöka komma till rätta med de allvarliga missförhållanden, som sammanhånga med den på åtskilliga håll i landet grasserande oseden att skjuta »påsksmällar» och dylikt i samband med firandet av vissa högtider. Genom skjutandet störes den allmänna ordningen i betänkelig grad. Skottlossning är visserligen enligt 6 § i ordningsstadgan för rikets städer förbjuden inom orter, där stadgan är tillämplig, men polisen står i regel maktlös gentemot ofoget, som främst bedrives av barn och halvvuxna ungdomar. På sina håll pågår skjutandet flera dygn i följd och icke minst nattron störes. Särskilt provande är detsamma för äldre, nervösa och sjuka personer. Icke sällan vållas skada å egendom. Den allvarligaste konsekvensen av oseden är emellertid de många olyckshändelser, som varje år inträffa, ofta med mer eller mindre höggradig invaliditet för de agerande som påföljd.

Man har på olika orter försökt olika metoder för att komma tillrätta med missförhållandena. Genom överenskommelse med samtliga behöriga handlande inom orten ha polismyndigheterna i något fall fått dessa att lojalt inställa försäljningen av knallpjäser och andra dylika varor under en lämplig period omkring den tid, då okynnesskjutandet plägar florerera. Vissa länsstyrelser ha på framställning av polismyndighet i en eller annan form (tillfällig återkallelse av handelsrättighet eller dylikt) förbjudit försäljning av ifrågasvarande varor. Barnavårdsnämnder, läkare och sammanslutningar för sociala ändamål ha väddjat till allmänheten att medverka till osedens bortarbete. Hittills ha emellertid några bestående resultat icke uppnåtts. Tvärtom har oseden på flera håll florerat värre än någonsin under de senaste åren.

Det har från fabrikanthåll gjorts gällande, att de fabrikstillverkade knallskotten med relativt liten laddning skulle icke endast vara helt ofarliga utan dessutom medverka till osedens mildrande. De svåra olyckshändelserna vållas av laddningar, som ungdomarna själva tillverka av olovligt åtkommen dynamit eller andra sprängämnen. Tillgången till oskyldiga fabrikstillverkade smällare skulle minska frestelsen att själv tillverka farligare pjäser.

De sakkunniga äro av rakt motsatt uppfattning. Genom de lättillgängliga fabrikstillverkade pjäserna, vilka försäljas icke endast i butiker utan även av postorderfirmor, icke sällan utan tillstånd att idka handel med explosiva varor, vidmakthålles och uppmuntras oseden. Tack vare dessa »oskyldiga» leksaker vänjer sig den allmänna opinionen vid att t. o. m. barn i koltåldern syssla med explosiva varor. Respekten för explosiva varor avtrubbas såväl hos de äldre som hos barnen. För de senare bli konsekvenserna icke sällan ödesdiga. Den ene vill överträffa den andre i fråga om kraftiga smällar. Man buntar samman och avskjuter flera mindre knallskott samtidigt. Man försöker på olika sätt skaffa sig allt kraftigare pjäser. Man skaffar sig på otillåtna vägar sprängämnen eller tillverkar själv sådana. Den oskyldiga leken leder alltför ofta till tragedi. Även om man icke kan påstå, att de fabrikstillverkade pjäserna historiskt sett äro roten och upphovet till det

ifrågavarande onda, torde man å andra sidan icke kunna bestrida, att de på ett verksamt sätt bidragit till att vidmakthålla och utbreda oseden. Ett generellt förbud mot knallpjäsers försäljning till minderåriga torde därför vara väl motiverat. Om tillgången på knallpjäser försvårades, skulle endast ett fåtal vettvillingar syssla med hemgjorda pjäser och deras förfarande skulle mera markant av den allmänna opinionen stämplas såsom förkastligt. För att otillåten överlåtelse till minderåriga icke opåtalat skall kunna ske, bör polismyndigheten ha kontroll över vilka personer, som inköpa knallpjäser. För den skull föreslå de sakkunniga, att knallpjäser i princip icke få förvärvas utan särskilt tillstånd.

#### 122 §.

De tillståndsfria myckenheter, som sprängämnesinspektionens chefsmyndighet med stöd av de angivna bestämmelserna fastställer för de särskilda varuslagen, förutsättas anpassade så att de motsvara normalt förekommande behov. 122 § ger möjlighet att tillgodose större behov i särskilda fall. Paragrafen ger också besked om hur man skall förfara, om man vill förvärva sådana till ifrågavarande grupper hörande varuslag, som enligt chefsmyndighetens bestämmande icke ens i smärre myckenheter kunna lämnas tillståndsfria.

#### 123 och 124 §§.

Jämför 1928 års förordning 48 §, 53 § fjärde stycket andra punkten och 55 § mom. 2.

De i 123 § första stycket angivna allmänna förutsättningarna gälla för alla fall, där särskilt tillstånd erfordras för förvärv av explosiv vara, alltså icke endast för förvärv av de i andra stycket avsedda varorna utan även för förvärv av övriga slag av varor i den mån tillstånd därtill erfordras enligt 122 §.

Endast den, som är myndig, får förvärva sprängämnen, krut och sprängkraftiga tändmedel. Detta innebär en skärpning i jämförelse med formuleringen i 53 och 55 §§ av 1928 års förordning. Omyndigförklarade torde självfallet icke böra medgivas tillstånd att innehava sådana varor och det synes mest konsekvent att samma får gälla även för den som icke uppnått myndig ålder.

Anledningen till att ammunitionen ej nämnes i 123 § andra stycket är att inköpskort för ammunitionsförvärv enligt 138 § icke utlämnas till annan enskild person än den, som enligt vapenkungörelsen erhållit tillstånd att inneha vapnet. Prövning av de personliga förutsättningarna har alltså redan skett i vapenärendet. Rätten att förvärva och inneha ammunition blir beroende av rätten att alltjämt inneha skjutvapnet och förutsättningarna därför anges i vapenkungörelsen.

Enligt 1928 års förordning 53 § skall sökande jämväl vara »bofast». Detta krav medtages icke i förslaget. I stället föreskrives i 123 § tredje stycket att yttrande skall infordras från polismyndigheten i hemorten, vilken föreskrift torde få anses ha samma praktiska betydelse.

**B. Om innehav av explosiva varor i upplagsmagasin och tillfälligt upplag.**

125 §.

Jämför 1928 års förordning 44 §.

Bestämmelsen i tredje stycket avser att bereda myndigheterna tillfälle att i förekommande fall organisera sådana kontrollåtgärder, som förutsätts enligt 145 §.

Angående byggnadsnämndens hörande och kungörandet av ansökan i vissa fall hänvisas till vad som anförts under 16 §. Endast ansökningar rörande magasin för sådana varor, som vid explosion kunna vålla skadegörelse även på avstånd, behöva kungöras.

126 §.

Jämför 1928 års förordning 44 § mom. 2 och 3.

Hänvisningen till 119 § första stycket sista punkten utgör en erinran om att annan än behörig tillverkare och handlande icke får förvärva och innehåva större myckenheter kulammunition än erhållna inköpskort berättiga till.

Beträffande tolkningen av näst sista stycket sista punkten hänvisas till vad som anförts under 17 §.

127 §.

Jämför 1928 års förordning 47 § samt 18 och 109 §§ i förslaget.

128 §.

Jämför 1928 års förordning 49 §.

129 §.

Jämför 1928 års förordning 52 §.

130 §.

Se vad ovan under 58 § anförts.

I fråga om rätten att ordna sådant tillfälligt upplag av pyrotekniska varor, som avses i 58 § andra stycket, hänvisas till bestämmelsen i 121 § andra stycket samt tillämpningskungörelsen s. 178 randsiffran 502 och 503. Vill någon förvärva större myckenhet vanliga fyrverkeripjäser än som enligt chefsmyndighetens bestämmande får förvärfvas utan tillstånd (25 kg) eller sådana pjäser, som icke få förvärfvas utan tillstånd, har han att vända sig till polismyndigheten i den ort, där varan skall förvaras för att erhålla tillstånd. I samband med tillståndet skall polismyndigheten meddela erforderliga föreskrifter rörande varornas förvaring. 58 § andra stycket tjänar därvid till vägledning.

Om fyrverkeriet utföres av behörig tillverkare av pyrotekniska varor eller dennes fackutbildade personal eller ombud, erfordras intet särskilt tillstånd för vare sig förvärv eller innehav av de pyrotekniska varorna. Några av polisen meddelade föreskrifter rörande den tillfälliga förvaringen i samband med förberedelserna till fyrverkeriet anses ej heller erforderliga i sådant fall,

enär fackmannen förutsättes äga tillräcklig erfarenhet och ansvarskänsla för att bedöma förvaringsfrågan. Även i dylikt fall gäller givetvis bestämmelsen i 58 § andra stycket.

Att särskilt tillstånd enligt ordningsstadgan för rikets städer erfordras för att avbränna fyrverkeri i stad, påverkar icke ovanberörda förhållanden. I förekommande fall torde emellertid såväl tillstånd till förvärv och innehav som tillstånd till fyrverkeriet böra givas i samma resolution.

### C. Om innehav av förbrukningsförråd av sprängämnen, krut och sprängkraftiga tändmedel.

#### 1. Större förbrukningsförråd.

131 och 132 §§.

Jämför 1928 års förordning 53 §.

Angående beslutanderättens överflyttande till de lokala polismyndigheterna se allmänna motiveringen s. 86.

131 § avser fall, då förvaringspersedel, som tillverkats under sprängämnesinspektionens kontroll (jämför 76 §), kommer till användning, 132 § avser fall, då annat förvaringsrum skall användas. De sakkunniga förutsätta, att under kontroll tillverkade förvaringspersedlar så gott som undantagslöst komma att användas. Genom serietillverkning i stor skala torde sådana förvaringsrum komma att ställa sig väsentligt billigare än hemtillverkade förvaringsrum av föreskriven kvalitet. 132 § avser emellertid att bereda möjligheter för den, som så önskar, att själv bygga förvaringsrum, som fyller de i 64—66 §§ angivna fordringarna. Detta torde huvudsakligen ifrågakomma beträffande stationära förråd, där tegelmurade eller betonggjutna förvaringsrum måhända i många fall kunna vara mera ändamålsenliga.

Prövningen av ärenden enligt 132 §, som kräva mera ingående detaljutredning, anförtros åt länsstyrelsen. Sådant förvaringsrum får ej tagas i bruk förrän det blivit avsynat och godkänt. De under kontroll tillverkade förvaringspersedlarna få däremot användas direkt efter av polismyndigheten enligt 131 § erhållet tillstånd. Endast i det fall som angives i sistnämnda paragraf sista stycket föreskrives samtidig besiktning, detta med hänsyn till den noggrannare prövning som bör ske beträffande stationära förråd av belägenhetens lämplighet med hänsyn till kringliggande bebyggelse m. m. Det förutsättes emellertid, att alla förbrukningsförråd liksom andra innehav av explosiva varor bliva tid efter annan inspekterade såväl av den lokala polisen som av statspolisen i sådan utsträckning, att respekten för gällande föreskrifters efterlevnad upprätthålles (158 §). Sådant besiktning bör främst avse lås- och fastsättningsanordningarnas beskaffenhet samt det allmänna underhållet men även belägenheten i förhållande till bebyggelse m. m.

Beträffande syftet med bestämmelsen i 131 § tredje stycket samt bestämmelsen angående brandchefens hörande hänvisas till vad ovan under 125 § anförts. Anledning att höra sprängämnesinspektionen kan föreligga t. ex. om

fråga uppstått, huruvida visst avstånd, som är kortare än i tillämpningsföreskrifterna angivet normalavstånd, med hänsyn till terrängens beskaffenhet kan anses betryggande.

### 133 §.

Se vad ovan under 67 § anförts.

Angående tillfälliga förbrukningsförråd ombord på fartyg se 137 § mom. 2.

## 2. Mindre förbrukningsförråd.

### 134 och 135 §§.

Jämför 1928 års förordning 55 § mom. 2—4 samt allmänna motiveringen s. 90.

Med föreskrifterna i 68 och 69 samt 134 och 135 §§ om mindre förbrukningsförråd ha de sakkunniga, såsom i den allmänna motiveringen s. 93 f. framhållits, velat på samma gång tillgodose å ena sidan ofrånkomliga allmänna säkerhetskrav och å andra sidan de enskilda förbrukarnas intresse av bekvämlighet och rimliga kostnader. Bestämmelserna möjliggöra en smidig anpassning efter förhållandena.

Den, som endast tillfälligt behöver begränsade myckenheter sprängämnen för ett arbete, som kanske kan slutföras samma dag sprängämnena avhämtats från försäljningsstället eller inom ett fåtal dagar därefter, behöver icke inrätta något särskilt förvaringsrum för de explosiva varorna. Han får enligt 69 och 135 §§ under sammanlagt högst 30 dagar efter förvärvet förvara de explosiva varorna i låst källare, magasinslokal, redskapsbod eller annan dylik lokal, under villkor *att* i lokalen icke finnes eldstad, *att* förvaringsstället är beläget på betryggande avstånd från byggnad, som bebos av annan än förrådsinnehavaren och hans familj, samt från andra ställen, där människor varaktigt uppehålla sig eller där mycket folk plägar komma tillsammans, ävensom från allmänt trafikerad väg, gata, järnväg eller farled och *att* förvaringsstället hålles under daglig tillsyn. Särskilda krav i fråga om inbrotts-säkerheten uppställas icke för detta fall. Att lokalen skall vara »låst», får emellertid anses innebära, att den skall vara från alla håll så tillsluten att ingen obehörig kan komma in i densamma utan att bryta sig in med våld. Vad som brister i inbrottssäkerhet, får ersättas genom en mera uppmärksam tillsyn. Ställets undangömda belägenhet kan även tillmätas en viss betydelse ur säkerhetssynpunkt.

Man får emellertid med dessa enkla förvaringsförhållanden förvärva högst 15 kg sprängämnen och krut samt 200 st. sprängkapslar per år. Rör det sig om arbeten, för vilka åtgå mer än 15 kg sprängämnen, måste sådant särskilt förvaringsrum anordnas, som avses i 68 § och tillstånd sökas enligt 134 §. Dock må, »där särskilda förhållanden ge anledning till undantag», tillstånd enligt 135 § meddelas för mer än 15 kg per år, t. ex. om det i visst fall fordras ytterligare något kilogram för påbörjade arbetens avslutande.

Hela den myckenhet tillståndsbeviset avser behöver ej uttagas och förbrukas under en sammanhängande trettiodagars period. Tillståndsbeviset är, om inskränkning ej gjorts, giltigt under tre månader. Man kan dela upp myckenheten på flera inköpstillfällen och fördela de trettio dagarna på flera kortare förvaringsperioder för olika etapper i arbetet (69 §). Tillståndshavaren har här lämnats frihet att inom gränsen för tillståndsbevisets giltighetstid själv bestämma förvaringstiden. Detta kan ur kontrollsynpunkt anses betänkligt. Det skulle varit mera konsekvent, såväl med hänsyn till den nya lagstiftningens allmänna principer som med hänsyn till motsvarande föreskrifter rörande tillfälliga upplag (58 §) och tillfälliga större förbrukningsförråd (67 §), att för dessa tillfälliga mindre förbrukningsförråd bestämma en viss kortare tid, exempelvis 14 dagar, under vilken de explosiva varorna högst må förvaras i provisoriska förvaringslokaler utan att vara inneslutna i föreskrivet förvaringsrum. En så radikal skärpning av förvaringsföreskrifterna i jämförelse med nu rådande synnerligen otillfredsställande förhållanden skulle emellertid icke varit möjlig att på en gång genomföra. Även med den friare formulering föreskriften i 69 § erhållit, torde densamma vara ägnad att skärpa ansvarskänslan hos allmänheten och skapa bättre förvaringsförhållanden. Det viktigaste för detta syftmåls vinnande är icke vare sig vilken längsta förvaringstid för tillfälliga förbrukningsförråd som föreskrives i författningen eller vilka möjligheter polisen har att kontrollera efterlevnaden av föreskriften, utan att allmänheten genom föreskriften lär sig inse att inköpta explosiva varor såvitt möjligt skola förbrukas omedelbart efter inköpet och att inga sådana varor få ligga kvar i olästa källare och redskapsbodas utan tillsyn från den ena säsongen till den andra såsom nu alltför ofta är fallet.

Angående skyldighet för den, som icke längre är berättigad att inneha explosiv vara eller icke längre har behov av varan, att förstöra varan eller återlämna den till försäljaren stadgas i 148 § andra stycket. För att större myckenheter sprängämnen icke i onödan skola bli över, har man enligt förslaget rätt att köpa icke endast hela paket utan även enstaka patroner. Se nedan under 142 § andra stycket.

Det bör observeras, att det enklare förvaringssättet enligt 69 § icke är avsett att tillämpas i andra fall än då det är fråga om rent tillfälliga behov av engångsbeskaffenhet. Har sökanden mer eller mindre regelbundet återkommande behov av smärre myckenheter, måste särskilt förvaringsrum enligt 68 § inrättas. För lantgårdar, där stensprängnings- och andra dylika arbeten årligen förekomma, torde krav på tillämpning av 68 § i regel böra upprätthållas, även om den sammanlagda årsförbrukningen normalt icke överstiger 15 kg. Kostnaderna för inrättande av ett godtagbart förvaringsrum äro obetydliga och den större tryggheten vid förvaringen torde vid närmare övervägande uppskattas som en värdefull fördel även av den enskilde. Ett skåp eller en låda med nöjaktig inbrottssäkerhet torde det stora flertalet sprängämnesförbrukare själva kunna tillverka. Förvaringspersedeln kan praktiskt taget vara av vilken konstruktion som helst om den blott är

tillräckligt stabil. Efter en relativt kort övergångstid torde man därför, utan att nämnvärt motstånd skall behöva resas, kunna komma därtill, att 68 § så gott som undantagslöst tillämpas på alla förbrukare, som kunna förutses även för framtiden behöva sprängämnen mer eller mindre regelbundet.

Enligt 134 § må förvärvas högst 50 kg sprängämnen och krut samt 2 000 st. sprängkapslar per kalenderår, där ej särskilda förhållanden giva anledning till undantag. Sådant bör t. ex. kunna beviljas för något eller några kilogram, som erfordras för att avsluta påbörjade arbeten.

Föreligger behov av samtidig förvaring av mer än 5 kg sprängämnen och krut, få icke två eller flera förråd anordnas utan då måste reglerna för större förbrukningsförråd tillämpas (68 § andra stycket). Samma gäller där fråga är om yrkesmässig användning av sprängämnen, om årsförbrukningens omfattning därtill föranleder. Ju större förbrukningen är och ju större del av året, som förvaringen pågår, desto större krav böra ställas på förvaringen. Är omsättningen så stor, att den skäligen kan bära kostnaderna för förvaring i enlighet med föreskrifterna för större förbrukningsförråd, skola bestämmelserna i 63—66 och 131—132 §§ tillämpas.

För att underlätta genomförandet av förslagets ifrågavarande bestämmelser skall ansökan enligt 134 och 135 §§ göras å blanketter, som tillhandahållas gratis av polismyndigheter och sprängämneshandlare. Blanketterna innehålla även anvisningar om hur förvaringen skall ordnas.

Bestämmelsen i 135 § sista stycket lämnar möjlighet att i brådska fall erhålla tillståndsbevis hos polisman eller kommunalnämnsordförande i orten. Därigenom torde de olägenheter som säkerhetsintygens avskaffande eljest skulle vålla dem, som ha långt till landsfiskalen, i huvudsak anses eliminerade.

De sakkunniga förutsätta såsom i den allmänna motiveringen (s. 94) framhållits, att tillståndsbevis enligt 134 och 135 §§ skola utfärdas utan kostnad.

### 136 §.

Jämför 1928 års förordning 55 § mom. 1.

Såsom i den allmänna motiveringen framhållits anse de sakkunniga, att tillståndsfria innehav av krut icke böra förekomma. Behov av samtidigt innehav av större myckenheter än 1 kg jaktkrut torde i regel icke föreligga. Beträffande innehav av större myckenheter krut för sprängningsändamål tillämpas 125—135 §§. Tillståndsbevis enligt 136 § bör i konsekvens med vad som föreslagits beträffande tillståndsbevis enligt 134 och 135 §§ samt beträffande inköpskort enligt 117 och 118 §§ vara avgiftsfria.

### 3. Kringföringsförråd.

#### 137 §.

Mom. 1. Bestämmelserna i detta moment sakna motsvarighet i 1928 års förordning men torde fylla ett verkligt behov. Enligt vad de sakkunniga inhämtat förekommer det numera i vissa trakter av Småland och Östergöt-

land företagare, vilka försedda med maskinell borrustrustning samt andra specialmaskiner draga från ort till ort och utföra borrnings- och sprängningsarbeten åt lantbrukare och andra, som vilja anlita deras tjänster. Redskapen forslas med lastbilar. För verksamheten erforderliga explosiva varor torde i regel anskaffas å respektive orter av företagarna eller deras kunder med stöd av säkerhetsintyg. Det är självfallet ur alla synpunkter mest rationellt att företagaren själv anskaffar de explosiva varorna och medför ett förbrukningsförråd av lämplig storlek från den ena arbetsplatsen till den andra. Detta torde även i stor utsträckning praktiseras.

En liknande verksamhet, vid vilken kräves tillgång till sprängämnen, bedrivs sedan länge av Svenska Diamantbergborrningsaktiebolaget och andra liknande företag med väsentligt större verksamhetsområden. Samma behov att ständigt ha till hands smärre förråd av explosiva varor föreliggande även vid kraftlednings- och telefonledningsbyggen och andra liknande ambulerande anläggningsarbeten. Vad som icke åtgår på den ena arbetsplatsen medföres självfallet till nästa arbetsplats.

Under förutsättning att förvaringen av de explosiva varorna kan ordnas på ett betryggande sätt, synas kringföringsförråden hellre böra uppmuntras än förbjudas. Det är bättre att sprängämnena omhänderhas av ett fåtal yrkeskunniga personer än att dylika varor skola förekomma i var mans hand. Förvaringen å ovan exemplifierade arbetsplatser liksom å etappställen och under transport torde för närvarande i många fall vara mindre tillfredsställande och en reglering av förhållandena torde få anses i hög grad behöfelig. Regleringen bör under beaktande av de allmänna förvaringsföreskrifterna i 51 § ske med smidig anpassning efter de skilda förhållandena så att det levande livets behov av fria verksamhetsformer på ett rationellt sätt kan tillgodoses samtidigt som de allmänna säkerhetskraven upprätthållas. Förslagets avfattning lämnar möjligheter till en tämligen fri utveckling av praxis. För de förstnämnda sprängningsföretagen torde en på fordonet medförd sprängämneskista, som nattetid eller eljest vid avbrott i arbetet på betryggande sätt förankras så att den icke kan bortföras av obehöriga, vara tillfyllest. För mindre förråd må enklare förvaringsrum kunna godkännas under förutsättning att nattförvaringen kan ordnas på betryggande sätt. Fastare normer torde icke böra fastställas, förrän denna form av innehav hunnit närmare prövas.

Anmälan till polismyndighet synes icke behöva göras vid varje flyttning från arbetsplats till annan men väl vid flyttning till annat polisdistrikt.

*Mom. 2.* Jämför 1928 års förordning 54 § mom. 4. »För ändamålet erforderliga explosiva varor» får medföras utan annan myckenhetsbegränsning än som kan motiveras av fartygets storlek och övriga i det särskilda fallet föreliggande förhållanden.



#### D. Om inköpskort för vissa slag av ammunition m. m.

##### 138 §.

Jämför 1928 års förordning 55 § mom. 1 samt vapenkungörelsen 12—15 §§. Angående överförandet av vapenkungörelsens bestämmelser om ammunition till förordningen, se allmänna motiveringen s. 94. Angående inköpskort av polismyndighet i stället för tillståndsbevis av länsstyrelsen, se allmänna motiveringen s. 100.

Förslaget förutsätter att inköpskort endast tilldelas den, som enligt vapenkungörelsen »erhållit tillstånd» att innehåva vapnet. Den, som har rättighet att innehåva vapen endast på grund av deklara-tionsbevis, måste alltså få sin rätt att innehåva vapnet prövad av länsstyrelsen enligt vapenkungörelsens normer, innan han kan begära inköpskort för ammunition hos polismyndigheten. Vid den pågående omarbetningen av vapenkungörelsen bör detta beaktas. En sådan engångsprövning vållar icke mera omgång och besvär än varje särskild halvårsvis eller oftare gjord ansökan om ammunition för närvarande vållar.

Förslaget förutsätter även att vapeninnehavare skall ha sina vapen registrerade hos länsstyrelsen i det län och polismyndigheten i den ort, där han har sitt hemvist. Registerkortet bör vid flyttning följa personen från län till län och från polisdistrikt till polisdistrikt. Detta är motiverat redan ur synpunkten av en effektiv vapenkontroll. Även detta kräver komplettering av bestämmelserna i vapenkungörelsen.

Såsom i allmänna motiveringen s. 101 nämnts, anse de sakkunniga att inköpskorterna böra vara kostnadsfria.

Enligt femte stycket kan man antingen förvärva färdigladdade patroner eller patronhylsor med tändhattar eller lösa tändhattar till jakt- och sportgevär. Jämför 10 § sista stycket och 121 § första stycket. Hemladdning av militär ammunition eller civil pistol- och revolverammunition är ej tillåten.

I anslutning till bestämmelserna i sjätte stycket rörande principerna för tilldelning av inköpskort hänvisas till vad därom anförts i allmänna motiveringen å s. 101.

##### 139 §.

Jämför 1928 års förordning 54 § mom. 3 samt vapenkungörelsen 28 § fjärde och femte styckena ävensom förslaget till ny vapenkungörelse 37 § mom. 4.

En ovillkorlig förutsättning för innehav av ammunition bör vara att sammanslutningen förfogar över förvaringsrum av föreskriven beskaffenhet. Beträffande upplagsmagasin hänvisas till vad ovan under 55 § anförts.

Det synes rimligt, att ifrågavarande sammanslutningar åläggas motsvarande bokföringsskyldighet rörande ammunitionsinnehav och överlåtelser som handlandena. Föreskrifterna i tredje stycket torde överensstämma med vad som redan tillämpas inom de flesta dylika sammanslutningar.

Den i fjärde stycket föreskrivna kontrollen torde vara en självklar konsekvens av att ammunition endast får utlämnas för övning, utbildning eller tävling, som anordnas av sammanslutning. För närvarande lär det vara vanligt, att skytteföreningarnas ammunitionsredovisningar framvisa ett icke obetydligt »svinn». Enligt uppgift lär detta i regel bero på att medlemmar taga ut ammunition, som de använda för övning å skjutbanan å tider, då allmänna skjutningar icke pågå, varför de avlossade skotten icke bli protokollförda. Om direkt kontroll genom funktionär icke är möjlig i sådana fall, torde medlemmen åtminstone böra avkrävas en personlig redogörelse för sin ammunitionsförbrukning. Att lämna dylika förhållanden helt okontrollerade synes överensstämma illa med den i övrigt och särskilt i vad som avser rätten att förvärva kulpatroner för jaktgevär så rigorösa ammunitionskontrollen.

#### 140 §.

Jämför vapenkungörelsen 28 § sista stycket samt förslaget till ny vapenkungörelse 37 § mom. 4 sista stycket.

#### 141 §.

I anslutning till a) erinras om att 117 § första stycket endast avser innehav för krigsmaktens behov. Se vad därom anförts under nämnda paragraf.

Bestämmelsen i e) avses vara tillämplig å kassörer, nattvakter, ensamt boende lärarinnor och andra dylika personer, som meddelats personligt tillstånd att för skyddsändamål inneha skjutvapen.

### **10 kap. Om innehavares åligganden i fråga om explosiv varas vård och behöriga handhavande.**

#### 142—144 §§.

Se allmänna motiveringen s. 102—104. Bestämmelserna äro tillämpliga å såväl tillverkare och handlande som andra innehavare av explosiva varor.

#### 142 §.

Jämför 1928 års förordning 41 § mom. 1, 48 § tredje stycket sista punkten, 50, 51 och 63 §§.

I 142 § gives en sammanfattning av innehavares allmänna åligganden i avseende å de explosiva varornas och förvaringsrummets vård. Åsidosättande av föreskrifterna kan medföra straffansvar enligt 153 §.

Vid transport skall explosiv vara enligt 80 § första stycket vara förpackad och märkt på sätt stadgas i 4 kap. Detta behöver icke nödvändigt innebära att varan skall transporteras i den ursprungliga fabriksförpackningen.

Bestämmelsen i 1928 års förordning 63 § mom. 1, att explosiv vara icke må vid försäljning utlämnas lösgjord från det om varan vid fabriken anbragta närmaste omhölje, har ansetts innebära hinder för att vid utminuterings del på ett sprängämnespaket och sälja exempelvis dynamitpatroner styckevis. I förslaget förtydligas bestämmelsen att avse patronhöljet eller

annat vid fabriken anbragt dylikt närmaste omhölje. De sakkunniga avse därmed, att hinder i fortsättningen icke skall föreligga för att sälja sprängämnespatroner styckevis. För närvarande tvingas en person, som exempelvis behöver en å två patroner, att köpa ett halv- eller, om sådant ej finnes i lager, helkilospaket. De överblivna sprängämnespatronerna få ligga kvar hos köparen i avbidan på eventuellt framtida behov. En dylik köpare saknar i regel lämpligt förvaringsrum och resultatet blir icke sällan att de explosiva varorna så småningom åtkommas av barn eller andra obehöriga och användas för okynnesändamål. Visserligen kan förvaringen av lösa patroner hos handlandena även medföra vissa olägenheter men dessa måste anses vara av väsentligt mindre betydelse. Jämför 148 § sista stycket.

## 143 §.

Se allmänna motiveringen s. 102.

Genom att användningen av sprängämnen, krut och sprängkraftiga tändmedel för nöjes- och okynnesändamål förbjudes vid straffansvar (153 §), öppnas större möjligheter att motverka den här ovan under 121 § omnämnda oseden att skjuta »smällar».

## 144 §.

Paragrafen reglerar i vilken mån ansvarig innehavare av explosiv vara är berättigad att överlämna den i annans besittning. Vad som enligt 144 § gäller om innehavare, gäller självfallet även om enligt 106 eller 124 § godkänd ställföreträdare. Angående biträde vid transport, se allmänna motiveringen s. 84. Vad som avses med »mindre omfattande sprängningsarbeten» framgår vid jämförelse med 145 § första stycket.

## 145 §.

Jämför 1928 års förordning 41 § mom. 3.

Kontrollen över sprängämnesinnehav på arbetsplatserna torde tyvärr på alltför många håll få anses mindre tillfredsställande. På åtskilliga håll är den mycket otillfredsställande. Erfarenheten visar, att obehörigt åtkomna sprängämnen och sprängkapslar i regel direkt tillgripits eller genom mellanhänder sipprat ut från arbetsplatser av här ifrågavarande storleksordning. Svårigheterna att åstadkomma en fullt betryggande tillsyn på dylika arbetsplatser äro visserligen betydande, men en väsentligt förbättrad kontroll torde på många håll genom systematiska åtgärder kunna åvägabringas.

En mycket viktig del av kontrollen utgör personvalet. Personkontrollen bör helst avse alla, som ha tillträde till arbetsplatsen, men måste givetvis främst inriktas på dem, som anförtros innehav av sprängämnen. En iögonfallande olägenhet på många arbetsplatser är att alltför många personer handhava sprängämnen. På vissa håll kunna visserligen arbetsförhållandena vara sådana, att större delen av arbetarna måste ha tillgång till sprängämnen. I åtskilliga fall torde emellertid arbetet utan olägenhet kunna organiseras så, att endast ett fåtal anförtros sådana varor.

I nära samband med frågan om personkontrollen står angelägenheten att höja ansvarskänslan hos allmänheten och icke minst hos de arbetare, som på dylika arbetsplatser anförtros innehav av explosiva varor. Detta vittomfattande och betydelsefulla problem beröres i allmänna motiveringen s. 102—104.

En annan viktig detalj är att de, som omhänderha sprängämnen, ha tillgång till lämpliga förvaringsrum för dessa. Detta gäller i lika hög grad förvaringspersedlar för nödigt handförråd under pågående arbete som upplagsmagasin och förrådsrum för förvaring nattetid eller eljest vid uppehåll i arbetet. Jämför 71 §. Väsentliga förbättringar på detta område torde vara möjliga. Arbetsgivaren förpliktas enligt 145 § fjärde stycket att tillse att arbetsstagaren äger tillgång till föreskrivna förvaringsrum.

Det torde finnas anledning att antaga, att förbättrade förhållanden under en skäligen övergångstid skola kunna åstadkommas genom frivilliga åtgärder från arbetsgivarnas sida. Skulle någon arbetsgivare trots påstötningar från polismyndighetens och sprängämnesinspektionens sida icke ställa sig givna anvisningar till efterriktelse, kan länsstyrelsen enligt näst sista stycket meddela särskilda föreskrifter rörande explosiva varors handhavande å viss arbetsplats.

Sista stycket innebär endast en legalisering av redan allmänt tillämpad praxis.

#### 146 §.

Jämför 142 § första stycket. Erfarenheten visar, att innehavare av explosiva varor ofta visa en upprörande likgiltighet i fråga om bortkomna sprängämnen och dylikt. Föräldrar rapportera icke sällan att deras barn kommit hem med dylika varor som de »hittat». Att inbrottsstölderna böra anmälas till polismyndigheten synes vara självklart, men underlåtes tyvärr icke sällan.

Angående sista stycket, jämför 42 §.

#### 147 §.

Motsvarande bestämmelse saknades i 1928 års förordning. Jämför dock gamla 21 § och förslagets 42 §. Ur allmän säkerhetssynpunkt är det av synnerligen stor vikt att dylika händelser rapporteras och att orsakerna såvitt möjligt utredas, så att ett upprepande kan förebyggas.

#### 148 §.

Jämför 1928 års förordning 42 §.

Andra och tredje styckena korrespondera med de strängare bestämmelserna rörande innehav av mindre förbrukningsförråd. Jämför vad som anförts under 134—135 §§ samt under 142 §.

I de närmare förekrifter, som enligt 143 § andra stycket skola meddelas angående vad som vid användning av sprängämnen, krut och sprängkraftiga tändmedel skall iakttagas, synes även böra meddelas anvisningar rörande

hur man bör gå till väga vid förstöring av dylika varor. Leverantör bör kunna meddela råd därom.

Då förbrukare i regel torde kunna något så när beräkna behovet i förväg, torde det sällan bli fråga om att återlämna mera betydande myckenheter till försäljare. För kunder med lång väg till försäljningsställe torde det i regel vara bekvämare att förstöra överblivna explosiva varor än att återlämna dem till försäljaren. Skulle försäljaren genom att mottaga återlämnad vara behöva överskrida de myckenheter han enligt tillståndsbevis högst må innehava med mera än tio procent, har han rätt att vägra. Är varan icke i fullgott skick eller möter på grund av utrymmesbrist hinder för dess mottagande, skall varan förstöras. Försäljaren bör därvid kunna vara kunden behjälplig, om så erfordras.

### 11 kap. Ansvarsbestämmelser.

149—157 §§.

Jämför 1928 års förordning 86—98 §§.

Angående föreslagen skärpning av ansvarsbestämmelserna, se allmänna motiveringen s. 102.

Genom att i 149 § mom. 2, 3 och 4 nämna »tillverkare eller föreståndare» ha de sakkunniga velat antyda att en viss gränsdragning mellan tillverkarens och föreståndarens ansvar bör ske med hänsyn till omständigheterna i de särskilda fallen. För vissa förhållanden, som helt varit beroende av föreståndarens åtgärd eller försummelse, synes tillverkaren icke skäligen kunna göras ansvarig och vice versa. Att i författningstexten ge några normer för en sådan gränsdragning, ha de sakkunniga emellertid icke ansett lämpligt. Frågan har en mer allmän räckvidd och synes böra upptagas till behandling i annat sammanhang.

### 12 kap. Om tillsyn över förordningens efterlevnad m. m.

158—163 §§.

Angående behovet av en mera effektiv tillsyn se allmänna motiveringen s. 103—104.

Statspolisen synes samtidigt med sin övriga inspekterande verksamhet kunna utöva en för respekten för förordningens efterlevnad mycket betydelsefull stickprovsinspektion å förvarings- och förbrukningsställen samt transporter. Någon föreskrift om skyldighet för statspolisen att föra register över alla tillstånd har ej föreskrivits. En sådan registrering skulle medföra en betydande arbetsbörda såväl för statspolisen som för de tillståndsbeviljande myndigheterna. En mycket stor del av de av polismyndigheterna beviljade tillstånden äro av relativt kort varaktighet. I vilken utsträckning

register över tillstånd bör föras hos statspolisen, bör regleras lokalt i anslutning till organiserandet av ifrågavarande arbetsuppgifter.

Beträffande 162 § första stycket jämför 1928 års förordning 6 §.

Bestämmelsen i 162 § andra stycket bör kunna tillämpas icke endast vid krig eller beredskapstillstånd på grund av krigsfara. Skulle t. ex. försäljning av vissa pyrotekniska varor visa sig lokalt medföra störningar i den allmänna ordningen, bör länsstyrelsen kunna förbjuda försäljningen under viss period eller helt indraga tillstånd i vad avser dylika varor. Jämför vad under 121 § andra stycket ovan anförts.

Bestämmelsen i 162 § tredje stycket utgör en komplettering till bestämmelsen i 161 §. Jämför 157 § sista punkten.

### Övergångsbestämmelser.

De sakkunniga föreslå, att den nya förordningen skall träda i kraft den 1 januari 1949. Det bör icke ske tidigare än tre månader efter dess utfärdande. Dels blir viss tid erforderlig för utfärdande av förteckning över explosiva varor och av övriga tillämpningsföreskrifter, fastställande av blanketter m. m. dylikt och dels behöver allmänheten viss tid för att sätta sig in i den nya förordningen samt ordna sina tillstånd, förvaringsrum o. d. enligt densamma.

Bland annat torde under mellantiden ärenden enligt 6 och 7 §§ kunna bli aktuella. Det av de sakkunniga upprättade förslaget till förteckning över explosiva varor och till tillämpningsföreskrifter har visserligen upprättats under kontakt med representanter för tillverkare, försäljare och förbrukare och torde i stort sett kunna läggas till grund för den första officiella förteckningen med de kompletteringar och modifikationer, som remissyttrandena kunna ge anledning till. Innan den officiella förteckningen utfärdas, torde emellertid även andra än de, som genom de olika remissinstanserna kunna framföra sina synpunkter på förslaget, böra få tillfälle att bevaka sina intressen. Detta synes enklast kunna ske genom att 6 och 7 §§ under mellantiden tillämpas så som om de avsåge tillägg till respektive ändringar i de sakkunnigas förslag till förteckning.

Andra än de i övergångsbestämmelserna mom. 3 avsedda tillstånd upphöra att gälla vid den nya förordningens ikraftträdande. Om en person den 1 januari 1949 innehar explosiva varor, som han enligt den nya förordningen ej är berättigad att inneha, träder 148 § andra stycket i tillämpning.

Det bör även observeras, att alla av Kungl. Maj:t meddelade dispenser från tillämpningen av bestämmelser i 1928 års förordning upphöra att gälla. Jämför vad ovan under 78 § anförts angående förnyad omprövning oberoende av tidigare meddelade dispenser av förutsättningarna för att viss vara må hänföras till lindrigare transportklass.

Bestämmelsen i sista punkten av mom. 3 avser att bereda möjlighet för länsstyrelse att beträffande redan förefintligt företag lämna dispens från till-

lämpning av viss föreskrift. Det kan t. ex. tänkas att en handlande har för avsikt att bygga om sin affärsfastighet men att arbetet blir fördröjt på grund av materialbrist eller brist på arbetskraft. Om ordnandet av detaljhandelsförråd enligt de nya föreskrifterna inom den gamla fastigheten skulle medföra stora kostnader, vilka efter ombyggnaden skulle bli onödiga, synes dispens för viss kortare tid kunna lämnas i avbidan på en mera rationell lösning av förvaringsproblemen i samband med ombyggnaden.

## KUNGÖRELSE

med *förteckning* över explosiva varor, som må inom riket tillverkas eller till riket införas, samt *tillämpningsföreskrifter* till Kungl. förordningen den ..... 1948 angående explosiva varor, utfärdade av sprängämnesinspektionens chefsmyndighet.

**Avd. 1. Förteckning över explosiva varor, som må inom riket tillverkas eller till riket införas.**

Varans benämning (kemisk beteckning eller handelsnamn) samt, beträffande specialtillverkning, tillverkare eller importör	Mil <sup>1</sup>	Transportklass	Av chefsmyndigheten utfärdade föreskrifter ang. sammansättning, förpackning, innehav utan tillstånd m. m. Se avd. 2.	
			Sid.	Randsiffra
1	2	3	4	5
<b>I. Sprängämnena.</b>				
<b>A. Enhetliga sprängämnena och blandnings-sprängämnena.</b>				
Acetylenkoppor .....		E		
Aperit, se under dynamit.				
Benzoylperoxid .....		E		
d:o       i läkemedelsberedning, se bil. 1				
Bergkrut, se under Krut II B.				
Blyazid .....		E	171	118
Blypikrat .....		E		
Blytrinitroresorcinat, »tricinat» .....		E		
Bomullskrut, se nitrocellulosa.				
Bonit. AB Bofors Nobelkrut, Bofors .....	mil	B	167	102
Bonyl. AB Bofors Nobelkrut, Bofors .....	mil	B	167	102
Borenit. Nitroglycerin AB, Gyttorp .....		B	167	101
Carlsonit. Nitroglycerin AB, Gyttorp, och AB Expressdynamit, Grängesberg .....		B	167	101
Dinitrodiglykol .....		E		
Dinitroglykol .....		E		
Dinitromonoklorhydrin .....		C	168	103

<sup>1</sup> Beteckningen »mil» vid visst slag av explosiv vara innebär, att densamma jämlikt 5 § skall anses som sådan militär explosiv vara, som jämlikt 117 § andra stycket icke må innehavas av annan än kronan. Beteckningen mil\* innebär att för därmed betecknade explosiva varor vissa undantag från sistnämnda stadgande medgivits av sprängämnesinspektionens chefsmyndighet. Närmare uppgifter härom återfinnas under motsvarande randsiffra.



1	2	3	4	5
Dynamiter:				
Aperit, se guhrdynamit för med. bruk.				
Expressdynamit. AB Expressdynamit, Grängesberg		C	167	101
Extradynamit. Nitroglycerin AB, Gyttorp . . . . .		C	167	101
Gelatindynamit, se gummidynamit.				
Gelignit. AB Bofors Nobelkrut, Bofors . . . . .		C	167	101
Guhrdynamit för med. bruk »Aperit» Nitroglycerin AB, Gyttorp . . . . .		B	168	104
Gummidynamit »gelatindynamit», »spränggelatin».				
AB Bofors Nobelkrut, Bofors, AB Expressdynamit, Grängesberg, Nitroglycerin AB, Gyttorp . .		C	167	101
Nobeldynamit. AB Bofors Nobelkrut, Bofors . . . .		C	167	101
Spränggelatin, se gummidynamit.				
El poderoso. AB Bofors Nobelkrut . . . . .		B	167	101
Erytritoltetranitrat. . . . .		E		
d:o i läkemedelsberedning, se bil. 1				
Expressdynamit, se under dynamiter.				
Expressit. AB Expressdynamit, Grängesberg . . . . .		B	167	101
Extradynamit, se under dynamiter.				
Gelatindynamit, se under dynamiter.				
Gelignit, se under dynamiter.				
Gummidynamit, se under dynamiter.				
Hexanitrodifenylamin, »hexyl» . . . . .		B	167	102
Hexogen, se trimetyltrinitramin.				
Hexyl, se hexanitrodifenylamin.				
Knallguld . . . . .		E		
Knallkvicksilver . . . . .		E	171	118
Knallsilver . . . . .		E	171	118
Kollodumbomull, se nitrocellulosa.				
Mannithexanitrat. . . . .		E		
d:o i läkemedelsberedning, se bil. 1				
Nitrocellulosa, begreppsförklaringar . . . . .			168	105
Bomullskrut				
torrt . . . . .		E		
fuktat . . . . .		A	168	106
Kollodumbomull				
torrt . . . . .		E		
fuktat . . . . .		A	168	107
Nitrerat garn . . . . .		A	169	108
Nitrerad väv				
torr . . . . .		E		
fuktad . . . . .		A	169	109
Nitrodiglykol, se dinitrodiglykol.				
Nitroglycerin . . . . .		E		
d:o i alkohollösning, se bil. 1.				
Nitroglycerinkrutmassa. AB Bofors Nobelkrut, Bofors . . . . .	mil	B	169	110
Nitroglykol, se dinitroglykol.				
d:o i alkohollösning, se bil. 1.				
Nitrolit. Nitroglycerin AB, Gyttorp . . . . .		B	167	101
Nobelit. AB Bofors Nobelkrut, Bofors . . . . .		B	167	101

1	2	3	4	5
Novit. AB Bofors Nobelkrut, Bofors .....	mil	B	167	<b>102</b>
Onit, se trimetyltrinitramin.				
Pentaerytrittetranitrat, »pentyl»				
torrt .....	mil	E		
fuktat eller flegmatiserat .....	mil	C (B) <sup>1</sup>	169	<b>111</b>
d:o i läkemedelsberedning, se bil. 1				
Pentyl, se pentaerytrittetranitrat.				
Pikrinsyra .....	mil	B	170	<b>112</b>
Spränggelatin, se under »dynamiter».				
Sorbiddinitrat .....		E		
d:o i läkemedelsberedning, se bil. 1				
Territ. Nitroglycerin AB, Gyttorp .....		B	167	<b>101</b>
Tetranitrometylanilin, »tetryl».				
torrt .....	mil	C (B) <sup>1</sup>	170	<b>113</b>
fuktat .....	mil	B	170	<b>113</b>
Tetrazen .....		E		
Tetryl, se tetranitrometylanilin.				
Tricin, se trinitroresorcin.				
Tricinat, se blytrinitroresorcinat.				
Trimetyltrinitramin, »hexogen»				
torrt .....	mil	E		
fuktat .....	mil	C (B) <sup>1</sup>	170	<b>114</b>
Trinitroresorcin (tricin) .....		C (B) <sup>1</sup>	170	<b>115</b>
Trinitrotoluol, fast, »trotyl» .....		B	167	<b>102</b>
d:o flytande, »triolja» .....		B	170	<b>116</b>
Trotan, Kungl. Krigsmaterielverket .....	mil	B	167	<b>102</b>
Trotyl, se trinitrotoluol.				
<b>B. Presskroppar av sprängämne.</b>				
Se under III Ammunition F 5 och 6.				
<b>C. Kombinerade specialladdningar av två eller flera sprängämnena.</b>				
Dynamitladdning med primer av flegmatiserad pentyl, eller av tetryl eller trotyl .....		C	170	<b>117</b>
Gummidynamitladdning med primer av flegmatiserad pentyl, eller av tetryl eller trotyl .....		C	170	<b>117</b>
Nitrolitladdning med primer av flegmatiserad pentyl, eller av tetryl eller trotyl .....		B	170	<b>117</b>
Territladdning med primer av flegmatiserad pentyl, eller av tetryl, eller trotyl .....		B	170	<b>117</b>
<b>II. Krut.</b>				
<b>A. Röksvagt krut.</b>				
1. Nitrocellulosakrut (»ne-krut»)				
a) Genomgelatinerat, icke poröst, icke stoftformigt.				
Kanonkrut I .....	mil	B	171	<b>201</b>
Kanonkrut III—IX .....	mil			

<sup>1</sup> Beteckningen (B) innebär, att varan på vissa villkor må transporteras enligt för transportklass B gällande föreskrifter. Se därom under randsiffran.

1	2	3	4	5
Gevärskrut I—III .....	mil			
Pistolkrut I .....	mil			
Kulspruteexerciskrut I .....	mil			
Andra icke porösa, icke stoffformiga militära och jaktkruttyper med beteckning och åtföljd av ett tal i arabiska siffror				
b) <i>Genomgelatinerat, poröst</i> («sallkrut») .....		C (B) <sup>1</sup>	171	202
Gevärsexerciskrut II .....	mil			
Pistolkrut II .....	mil			
Andra porösa jaktkrutstyper med beteckningen och åtföljd av ett tal i arabiska siffror.				
c) <i>Ogelatinerat eller ytgelatinerat</i> .....		C	172	203
Gevärsexerciskrut I («blåkrut») .....	mil			
Kanonexerciskrut I .....	mil			
Kanonexerciskrut II .....	mil			
2. <i>Nitroglycerinkrut och diglykolkrut.</i>				
<i>Genomgelatinerat, icke-stoffformigt, icke-poröst</i> ...		B	171	201
Kanonkrut II .....	mil			
Andra kruttyper med beteckningen NK åtföljd av ett tal i arabiska siffror.				
Blåkrut, se under A 1 c).				
Saltkrut, se under A 1 b).				
<b>B. Icke röksvagt krut (svartkrut).</b>				
Bergkrut	}	C (B) <sup>1</sup>	172	204
Brunkrut				
Jaktkrut				
Raketkrut				
Stubinkrut				
<b>III. Ammunition.</b>				
<b>A. Tillbehör till skjutvapen, skjutapparater o. dyl.</b>				
1. <i>Patroner</i>				
a) <i>Hagelpatroner</i> .....		A	173	301
b) <i>Kulpatroner för jakt- och sportgevär, ävensom för pistoler och revolverar, som icke äro avsedda för militärt ändamål. Hit räknas även patroner för remingtongevär m/67—89....</i>		A	173	302
c) <i>Kulpatroner för militära handvapen och kulspjut av högst 11 mm kaliber, ävensom för pistoler och revolverar avsedda för militärt ändamål</i> .....	mil*	B	173	303
d) <i>Patroner för militära eldvapen av grövre kaliber än 11 mm.</i>				

<sup>1</sup> Beteckningen (B) innebär, att varan på vissa villkor må transporteras enligt för transportklass B gällande föreskrifter. Se därom under randsiffran.

1	2	3	4	5
+ med projektiler, laddade med spräng- ämne: spräng-, min-, halvpansar- och spår- ljusspränggranater, alla slag, med eller utan tändrör (jfr 80 §) . . . . .	mil	B	174	304
++ med projektiler, laddade med svartkrut: övningsgranater och granatkartescher med eller utan tändrör (jfr 80 §) . .	mil	B	174	304
+++ med projektiler, laddade med pyrotek- niskt ämne: lysgranater och spårljusgranater med eller utan tändrör (jfr 80 §) . . . . .	mil	B	174	304
++++ med oladdade projektiler: pansarprojektiler . . . . .	mil	B	174	304
e) <i>Drivpatroner för granatkastare</i> . . . . .	mil	A	174	305
f) <i>Lys-, signal-, eldmarkerings- och mätljuspatroner</i> g) <i>Patroner för civila salutkanoner<sup>1</sup> och startpistoler</i> (s. k. »ollonskott») . . . . .	mil*	A	174	305
h) <i>Patroner för slaktmasker o. dyl.</i> . . . . .		A	174	306
i) <i>Startpatroner för förbränningsmotorer</i> . . . . .		A	174	306
<b>2. Projektiler</b>				
a) <i>Med laddning av sprängämne:</i> spränggranater, alla slag, med eller utan tändrör (jfr 80 §) . . . . .	mil	B	174	304
b) <i>med laddning av svartkrut:</i> övningsgranater och granatkartescher med eller utan tändrör (jfr 80 §) . . . . .	mil	B	174	304
c) <i>med laddning av pyrotekniskt ämne:</i> lysgranater och spårljusgranater med eller utan tändrör (jfr 80 §) . . . . .	mil	B	174	304
d) <i>raket- och impulsprojektiler.</i> Se under D nedan.				
<b>3. Patron- och laddningshylsor.</b>				
a) <i>Hylsor för hagelpatroner, med tändhattar</i> . . . . .		A	174	307
b) <i>Hylsor för kulpatroner till under 1 b) avsedda vapen, med tändhattar</i> . . . . .		A	174	307
c) <i>Hylsor för kulpatroner till under 1 c) avsedda vapen, med tändhattar</i> . . . . .	mil	B	174	308
d) <i>Patron- och laddningshylsor till under 1 d) av- sedda vapen, med tändmedel (jfr 80 §) och/ eller laddning</i> . . . . .	mil	B	174	304
<b>4. Kardusladdningar och liknande.</b>				
a) <i>laddningar av röksvagt krut i tygpåse e. d. med eller utan anfyrring av svartkrut</i> . . . . .	mil	B	174	304
b) <i>laddningar av svartkrut i tygpåse e. d.</i> . . . . .	mil	C (B) <sup>2</sup>	174	304
c) <i>laddningar i koger</i> . . . . .	mil	B	174	304

<sup>1</sup> Beträffande patroner för militära salutkanoner se 3 d.

<sup>2</sup> Beteckningen (B) innebär att varan på vissa villkor må transporteras enligt för trans-  
portklass B gällande föreskrifter. Se därom under randsiffran.

1	2	3	4	5
<b>B. Bombammunition.</b>				
1. <i>Flygbomber.</i>				
a) Flygbomber laddade med sprängämne + <i>Sprölbomber</i> med eller utan tändmedel (jfr 80 §) .....	mil	B	174	<b>304</b>
++ <i>Andra flygbomber än sprölbomber, laddade med sprängämne</i>				
med tändrör .....	mil	E		
utan tändrör .....	mil	B	174	<b>304</b>
+++ <i>Flygbomber, laddade med svarlkrut, med eller utan rökladdning</i>				
med tändrör .....	mil	E		
utan tändrör .....	mil	B	174	<b>304</b>
++++ <i>Brandbomber (termit- eller elektronbom- ber)</i>				
med tändrör .....	mil	E		
utan tändrör .....	mil	A	174	<b>304</b>
2. <i>Sjunkbomber.</i>				
med tändmedel .....	mil	E		
utan tändmedel .....	mil	B	174	<b>309</b>
<b>C. Torpedammunition.</b>				
1. <i>Stridskoner till torpeder.</i>				
med stridsspetsar .....	mil	E		
utan stridsspetsar .....	mil	B	174	<b>309</b>
2. <i>Stridsspetsar till torpeder.</i>				
med tändmedel .....	mil	E		
utan tändmedel .....	mil	B	174	<b>310</b>
<b>D. Raket- och impulsammunition.</b>				
1. <i>Raketprojektiler</i> .....	mil			
2. <i>Pansarskott</i> .....	mil			
<b>E. Handgranater, minor och standardladdningar av sprängämnena m. m.</b> (Angående s. k. kombi- nerade laddningar för civilt sprängningsarbete, se under I Sprängämnena c).				
1. <i>Handgranater</i> .....				
med tändmedel .....		E		
utan tändmedel .....	mil	B	174	<b>304</b>
2. <i>Landminor.</i>				
a) <i>Stridsvagnsminor</i> .....	mil			
med tändmedel eller tändrör .....		E		
utan tändmedel eller tändrör .....		B	174	<b>304</b>
b) <i>Truppinor</i> .....	mil			
med tändmedel .....		E		
utan tändmedel .....		B	174	<b>304</b>
c) <i>Flygfällsminor.</i>	mil			
med tändmedel .....		E		
utan tändmedel .....		B	175	<b>311</b>

1	2	3	4	5
3. <i>Sjöminor</i> .....	mil			
med tändkolvar .....		E		
utan tändkolvar .....		B	174	309
4. <i>Standardladdningar</i>				
med tändmedel .....		E		
utan tändmedel .....		B	174	304
bomullskrutstavar .....	mil			
burkladdningar				
paketladdningar				
rörladdningar .....	mil			
trotylstavar .....	mil			
<b>F. Diverse tillbehör till ammunition.</b>				
1. <i>Sprängladdningar</i> till projektiler, bomber, handgranater m. m. ....	mil	B	175	312
2. <i>Tändrör till projektiler, bomber m. m.</i> , alla slag, med eller utan med röret sammanbyggd detonator (jfr 80 §) .....	mil	B	175	313
3. <i>Detonatorer, ej sammanbyggda med tändrör</i> .....	mil			
med tändmedel .....		E		
utan tändmedel .....		B	175	313
4. <i>Tändkolvar till torpeder och sjöminor</i> .....	mil			
med tändmedel .....		E		
utan tändmedel .....		B	175	312
5. <i>Presskroppar av sprängämne, som är känsligare än tetryl</i> t. ex. oflegmatiserad pentyl .....		B	175	314
6. <i>Presskroppar av sprängämne, som är mindre känsligt än tetryl</i> .....		B	175	315
<b>IV. Tändmedel.</b>				
<b>A. Sprängkraftiga tändmedel.</b>				
1. <i>Sprängkapslar, alla slag:</i>		D	175	401
a) sprängkapslar, oapterade .....				
b) sprängkapslar, apterade med stubin .....				
c) sprängkapslar, apterade med el-tändare utan fördröjning (el-sprängkapslar) .....				
med stubinfördröjning (el-tidsprängkapslar) med inbyggd fördröjning (el-intervall-sprängkapslar) .....				
2. <i>Sammansatta tändmedel med sprängkapsel:</i>				
Rivtändare (jfr 80 §) .....	mil	D	176	402
Tändrör till projektiler, bomber m. m., se ovan under Ammunition F 2.				
Stöttändare för undervattensminor .....	mil	D	177	410
3. <i>Sammansatta tändmedel utan sprängkapsel:</i>				
Tändpatroner .....	mil	D	177	408
Tändskruvar .....	mil	D	177	412
Övnings-sprängkapslar för handgranater, landminor o. dyl. ....	mil	D	177	408

1	2	3	4	5
<b>4. Detonerande stubin:</b>				
Pentylstubin — kärna av pentyl, hölje av textil och konstmassa (»plastic») .....		D	176	<b>403</b>
Rörstubin — kärna av tetryl, trotyl eller liknande sprängämne, hölje av metall .....		D	176	<b>404</b>
<b>B. Icke sprängkraftiga tändmedel.</b>				
<b>1. Tändhattar, alla slag:</b>				
Sticktändhattar (tändhattar för tändrör) .....	mil	A	176	<b>405</b>
Slagtändhattar .....	mil*	A	176	<b>406</b>
Knastertändhattar .....	mil	A	177	<b>407</b>
<b>2. Övriga tändmedel utan sprängkapsel:</b>				
Bränttändare .....	mil	A	177	<b>408</b>
El-tändare utan krutladdning se bil. 1				
El-tändare med krutladdning, med eller utan fördröjning — »el-krut-tid-tändare», »el-krut-tändare» .....		A	177	<b>409</b>
Fyrrör .....	mil	A	177	<b>408</b>
Slagtändare .....	mil	A	177	<b>410</b>
Snabbstubin (snabb krutstubin) .....	mil	A	177	<b>411</b>
<b>V. Pyrotekniska varor.</b>				
Allmänna inskränkningar i tillverkningsrätten, som föreskrivits med stöd av 12 § .....			177	<b>501</b>
<b>1. Egentliga fyrverkeripjäser med laddning överstigande 30 g pr pjäs .....</b>				
Bomber		B	178	<b>502</b>
Eldbägare				
Brännare eller kombinationer därav (solar, vattenfall o. dyl.)				
Raketer				
<b>2. Knallpjäser:</b>				
Knallskott med laddning av svartkrut .....		B	178	<b>503</b>
Knallskott med annan laddning än svartkrut ..		B	178	<b>503</b>
Knallsignaler (knalldosor) för järnvägsbruk ....		B	179	<b>504</b>
<b>3. Pjäser och satser för bengalisk belysning och liknande:</b>				
Fallskärmsljus .....	mil	B	179	<b>505</b>
Landningsljus .....	mil	B	179	<b>505</b>
Bengaliska facklor (blänkfyrar) .....		B	179	<b>506</b>
Bengaliska eldar med vikt överstigande 100 g ..		B	179	<b>506</b>
Bengaliska satser .....		B	180	<b>507</b>
Blixtljuspulver, annat än under bil. 1 upptaget		B	180	<b>508</b>
Spårljussats .....	mil	C(B) <sup>1</sup>	172	<b>204</b>
<b>4. Explosiva leksaker och därmed jämförliga pyrotekniska varor:</b>				
Bengaliska eldar med satsvikt av högst 100 g pr st (jfr 3) .....		B	180	<b>509</b>

<sup>1</sup> Beteckningen (B) innebär att varan på vissa villkor må transporteras enligt för transportklass B gällande föreskrifter. Se därom under randsiffran.

1	2	3	4	5
Brännare, solar o. raketer Gräshoppor (grodor) Guld- och silverregn Handkometer Svärmare		A	180	<b>509</b>
Knallkorkar, med högst 60 g sats pr 1 000 st ...		A	180	<b>509</b>
Knallskivor, med högst 45 g sats pr 1 000 st ...		A	180	<b>509</b>
5. <i>Pjäser och satser för rökstring:</i>				
Rökfacklor, signalrökfacklor, rökkuber m. m. ...	mil	B	180	<b>510</b>
Rökbojar ...	mil	B	180	<b>510</b>
Övriga röksatser ...		B	181	<b>511</b>
6. <i>Diverse pyrotekniska varor:</i>				
Gengaständare, alla slag ...		B	181	<b>512</b>
Gengaständstickor, se bil. 1				



**Förteckning över sådana varor, vilka visserligen äga explosiva eller närbesläktade egenskaper men å vilka såsom färdig handelsvara Kungl. förordningen angående explosiva varor icke skall äga tillämpning. Tillverkningen skall dock vara underkastad förordningens bestämmelser.**

*Bengaliska tändstickor*

*Eltändare utan krut och sprängkapsel, med eller utan stubin*

- 601 *Bruksfärdiga fotoblixtar*, märke: 

{	Kulblixt
	Reflexblixt
	Artoblixt
	Sigmablixt

 tillverkare:  
Hammargren & Co, Anneberg

- 602 *Gengaständstickor*,  
märke: »Snabb» ..... tillverkare:  
Hammargren & Co, Anneberg  
märke: »\*\*\*» ..... tillverkare:  
Jönköpings o. Vulcans tändstickas AB

*S. k. hårunduleringskompressor*

*Julgransbloss*

- 603 *Knallpulver och knallband med högst 7,5 g sats pr 1000 »pulver»*

*Konfettibomber, bordsfyrverkeri och likn. med drivsats av högst 1 g torr koldiodiumbomull pr st*

- 604 *Moxtändstickor*, märke: Mox ..... tillverkare:  
Vulcans Tändsticksfabrik,  
Tidaholm

- 605 *Läkemedelsberedningar innehållande explosivämnen.*

- a) Svenska Farmakopéens »nitroglycerindroppar», innehållande 1 % nitroglycerin, samt övriga läkemedelsberedningar innehållande nitroglycerin.  
b) Svenska Farmakopéens »nitroglycerinstamlösning».  
c) Fasta eller halvfasta läkemedelsberedningar, innehållande annat explosivämne än nitroglycerin, såsom benzoylperoxid, erytritoltetranitrat, mannithexanitrat, pentaerytrittetranitrat och sorbid-dinitrat.

*Smällkarameller*

- 606 *Stubintändare*  
s. k. Falubloss. Hylständare. Nåltändare

*Svartkrutstubin, normalbrinnande*

*Säkerhetständstickor*

*Termitsatser*

- 607 *Tändpapper för förbränningsmotorer*

Obs.! Explosiva blandningar av brännbar gas eller ånga med luft eller blandningar av eljest med varandra explosivt reagerande gaser ävensom explosiva blandningar av brännbart damm med luft räknas icke såsom explosiva varor.

## Avd. 2. Av chefsmyndigheten utfärdade föreskrifter angående sammansättning, förpackning, innehav utan tillstånd m. m.

### I. Sprängämnen.

*Ann.* Jämlikt 5 § skall i fråga om sammansatta sprängämnen uppgift om varans sammansättning förvaras hos sprängämnesinspektionen.

**Borenit, carlsonit, dynamit (expressdynamit, extradynamit, gelignit, guhrdynamit, gummidynamit, nobeldynamit), el poderoso, expressit, nitrolit, nobelit, territ.** 101

#### *Förpackning:*

- a) Sprängämnet uppdelas i patroner, som inslås i fuktätt papper. Patronerna inneslutas i paket av tjockt papper eller i kartong. Varje paket må innehålla högst 2,5 kg.
- b) Varje patron och varje paket skall märkas med sprängämnets handelsnamn, fabrikantfirma eller varumärke, samt det årtal, då varan tillverkats.

Å varje paket skall dessutom dels angivas transportklass samt den viktsmängd sprängämne, som paketet innehåller, dels anbringas följande påskrift:

»*Obs.* Iakttag vid användningen riksförsäkringsanstaltens anvisningar, vilka jämte bestämmelser om förvaring och handhavande av explosiva varor tillhandahållas av handlanden.»

Samma påskrift skall anbringas på varje paket, som utlämnas i minuthandeln förpackat i enlighet med föreskrifterna i 50 §.

Sprängämneshandlare är skyldig att på begäran tillhandahålla riksförsäkringsanstaltens anvisningar nr 3/1938 angående skydd mot yrkesfara vid sprängningsarbete ävensom ett av sprängämnesinspektionen godkänt cirkulär, innehållande utdrag av sprängämnesförordningens föreskrifter om förvaring, vård och handhavande av explosiva varor.

- c) Paketet skola packas i låda av trä. Lådan skall invändigt beklädas med tjär- eller asfaltpapper eller annat vattentätt ämne.

*Max.vikt för varje kolli:* 65 kg.

*Ann.* Ang. packning och märkning av i minut försålda varor, se förordningen 50 §.

**Bonit, bonyl, hexanitrodifenylamin, novit, trinitrotoluol, trotan.**

*Förpackning:* Påse av tätt, starkt tyg eller papper, vari må packas högst 100 kg i låda eller kagge av trä. 102

*Max.vikt för varje kolli:* 120 kg.

**103 Dinitromonoklorhydrin.**

Teknisk vara får innehålla högst 5 % nitroglycerin.

*Förpackning:* Vätsketätt tillslutna metallkärl, som få fyllas endast till  $\frac{9}{10}$  av sin rymd. Varje kärl packas i ett ytterkärl av trä på så sätt, att mellan inner- och ytterkärl uppkommer ett mellanrum av minst 10 cm, som utfylles med mjukt packmaterial.

*Max.vikt för varje kolti:* 75 kg.

**104 Guhrdynamit för medicinskt bruk. »Aperit».**

Guhrdynamit för medicinskt bruk må innehålla högst 75 % nitroglycerin, nitroglykol eller blandningar därav.

*Förpackning:* Kapslar i två halvor av mjukt gummi, vari varan inlägges med högst 200 g i varje kapsel. Kapselhalvorna fasthållas vid varandra med klämringar av mässing eller aluminium, försedda med skruvar och vingmuttrar.

Varje kapsel nedlägges i burk av plåt, fodrad med wellpapp, ångpannefilt e. d. Högst 10 burkar packas i låda, så att burkarna varken beröra varandra eller lådans vägg.

**105 Nitrocellulosa.**

*Begreppsförklaringar:* Med nitrocellulosa förstås i denna kungörelse nitrerad cellulosa i allmänhet utan avseende vid kvävehalten.

Nitrocellulosa förekommer i handeln med olika varubeteckningar, för vilka nedanstående definitioner skola gälla.

Bomullskrut = nitrocellulosa med kvävehalt överstigande 12,6 %.

Kollodiumbomull = nitrocellulosa med högst 12,6 % kvävehalt.

Nitrerat garn (»tändgarn») = nitrocellulosagarn utan avseende vid kvävehalten.

Nitrerad väv = nitrocellulosaväv utan avseende vid kvävehalten.

**106 Bomullskrut.**

Färdig handelsvara skall, om den är opressad, innehålla minst 25 % vatten eller alkohol eller om den är pressad minst 15 % vatten eller minst 12 % paraffin.

*Förpackning:*

- Lådor eller fat av trä. Lådor och fat skola invändigt hava vattentät beklädnad av lämpligt slag. Under locket täckes varan med asfalt- eller paraffinpapper. Mellan locket och lådan anbringas tätning av gummisnöre e. d.
- Vätske- och lufttäta<sup>1</sup> kärl av järnplåt, invändigt galvaniserad, förtent, förblyad eller ytbehandlad på annat av chefsmyndigheten godkänt sätt.
- Vätske- och lufttäta<sup>1</sup> burkar av bleck-, zink-, eller aluminiumplåt, som packas i trälådor.

Vara, som är fuktad med brännbart fuktningsmedel skall förpackas enligt b) eller c).

*Max.vikt för varje kolti:* 12 kg eller om kollit kan rullas 300 kg.

**107 Kollodiumbomull.**

Färdig handelsvara skall innehålla minst 25 % vatten eller alkohol (etyl-, propyl-, butyl-, amylalkohol) eller lika delar alkohol och kamfer eller annat fuktningsmedel, som chefsmyndigheten godkänner.

*Förpackning:* På något av de under randsiffra 6 angivna förpackningssätten med iakttagande av att vara, som är fuktad med brännbart fuktningsmedel skall förpackas enligt 106 b) eller c).

<sup>1</sup> Med lufttät förpackning menas en sådan tät förpackning, som vid måttligt övertryck icke tillåter ångformigt innehåll att avvika, men vars tillslutningsanordning ger vilka för ett övertryck, som äventyrar kärlets hållfasthet.

*Max.vikt för varje kolla:* 120 kg eller om kollit kan rullas 300 kg.

*Anm.* Fuktad kolloidiombomull, som är förpackad enligt någon av föreskrifterna b) eller c) under randsiffran 6 må vid export behandlas som icke explosiv vara och behöver därvid icke märkas enligt föreskrifterna i 4 kapitlet.

**Nitrerat garn (s. k. »tändgarn»).**

108

*Förvärv och innehav:* Förvärv och innehav utan särskilt tillstånd medgives jämlikt 118 § andra stycket för högst 50 m nitrerat garn under villkor att garnet förvaras i låst skåp, låda eller annan dylik förvaringspersedel.

*Förpackning:* Längder om högst 50 m nystas på papprensor e. d.; varje nystan inlindas i papper. Högst 10 inlindade nystan packas till paket, som packas i askar av trä eller papp. Dessa askar packas till större eller mindre antal i ytterlådor av trä.

*Max.innehåll för varje kolla:* 6 000 m tändgarn.

**Nitrerad väv.**

109

*Förvärv och innehav:* Förvärv och innehav utan särskilt tillstånd medgives jämlikt 118 § andra stycket för högst 8 m<sup>2</sup> nitrerad väv under villkor att väven förvaras i låst skåp, låda eller annan dylik förvaringspersedel.

*Förpackning:* Trälådor, vattentätt fodrade med zink- eller galvaniserad plåt. Väven skall fuktas med lika stor vattenvikt som dukens vikt.

Kolla innehållande på ovan angivet sätt förpackad och fuktad vara må, därest myckenheten uppgår till högst 8 m<sup>2</sup>, under transport behandlas som icke explosiv vara och behöver därvid icke märkas enligt 4 kapitlet.

**Nitroglycerinkrutmassa.**

110

Nitroglycerinkrutmassa skall såsom färdig handelsvara innehålla minst 25 % vatten och får innehålla högst 50 % nitroglycerin, beräknat på massan som vattenfri.

*Förpackning:* Trälådor, invändigt klädda med zink- eller galvaniserad plåt. Locket undersida skall jämväl vara klädd med plåt enligt ovan. Under locket täckes massan med asfalt- eller paraffinpapper. Mellan locket och lådan anbringas tätning av gummisnöre e. d.

*Max.vikt för varje kolla:* 85 kg.

**Pentaerytrittetranitrat »Pentyl».**

111

a) innehållande minst 25 % vatten.

*Förpackning:* Tygpåsar, vari packas högst 10 kg vara, beräknad som vattenfri. Varje påse packas i en ask av vattentät papp eller en burk av aluminium- eller bleckplåt med tättslutande lock. Högst fyra askar eller burkar packas i en trälåda, invändigt klädd med wellpapp. Metallburkar skola hindras att beröra varandra genom mellanlägg av wellpapp. Lådans lock skall fästas med skruvar.

*Max.vikt för varje kolla:* 75 kg.

*Anm.* Sändningar om sammanlagt högst 300 kg torrsvikt med en kollsvikt av högst 35 kg, må transporteras enligt för transportklass B gällande föreskrifter.

b) flegmatiserat med minst 10 % paraffin eller montanvax eller annat av chefsmyndigheten godkänt flegmatiseringsmedel.

*Förpackning:* Täta påsar av tyg eller kraftigt papper, vari må packas högst 50 kg. Påsarna packas i täta lådor eller kaggar av trä. Lock på låda skall fästas med skruvar. Lock på kaggar må fästas medelst ett band av trä, lagt ovanpå locket och fäst medelst spikar, slagna genom bandet och kaggens vägg inifrån och utåt.

*Max.vikt för varje kolla:* 75 kg.

*Anm.* Sändningar om högst 300 kg flegmatiserad pentyl må transporteras enligt för transportklass B gällande föreskrifter.

**112 Pikrinsyra.**

*Förpackning:* Påse av tätt, starkt tyg eller papper, vari må packas högst 100 kg i låda eller kagge av trä. I packmaterial får bly eller blyhaltiga ämnen (blandningar eller föreningar) icke användas. Varje kolli skall märkas »Pikrinsyra» med röd skrift.

*Max.vikt för varje kolli:* 120 kg.

**113 Tetranitrometylanilin »Tetryl».**

a) torrt.

*Förpackning:* Påse av tätt, starkt tyg eller papper, vari må packas högst 50 kg i låda eller kagge av trä.

*Max.vikt för varje kolli:* 65 kg.

*Anm.* Partier av torr tetryl om sammanlagt högst 300 kg med en kollivikt av högst 40 kg och med innehåll i varje kolli av högst 25 kg må vid transport behandlas enligt för transportklass B gällande föreskrifter.

b) innehållande minst 20 % vatten.

*Förpackning:* Lådor eller fat av trä. Lådor och fat skola invändigt hava vattentät beklädnad av lämpligt slag. Under locket täckes varan med asfalt- eller paraffinpapper. Mellan locket och lådan (fatet) anbringas en tätning av gummisnöre e. d.

*Max.vikt för varje kolli:* 85 kg.

**114 Trimetyltrinitramin »Hexogen».**

Färdig handelsvara skall vara finkristallinisk och innehålla minst 15 % vatten.

*Förpackning:* Tygpåsar, innehållande högst 10 kg vara, beräknad som vattenfri. Varje påse packas i ask av vattentät papp eller burk av aluminium- eller bleckplåt med tättslutande lock. Högst fyra askar eller burkar packas i trälåda invändigt klädd med wellpapp. Metallburkar skiljas från varandra genom mellanvägg av wellpapp. Lådans lock fästes med skruvar.

*Max.vikt för varje kolli:* 75 kg.

*Anm.* Sändningar om sammanlagt högst 300 kg hexogen beräknad som vattenfri med en kollivikt av högst 40 kg, må transporteras enligt för transportklass B gällande föreskrifter.

**115 Trinitroresorcin »Tricin».**

*Förpackning:* Påse av tätt, starkt tyg eller papper, vari må packas högst 30 kg, i låda eller kagge av trä. I packmaterial får bly eller blyhaltiga ämnen (blandningar eller föreningar) icke användas.

*Max.vikt för varje kolli:* 50 kg.

*Anm.* Partier av torr tricin om sammanlagt högst 300 kg må vid transport behandlas enligt för transportklass B gällande föreskrifter.

**116 Trinitrotoluol, flytande, »Triolja».**

*Förpackning:* Järnfat, som skola vara tätt tillslutna men som för att lämna nödig eftergift för utvidgning vid uppvärmning må fyllas endast till  $\frac{9}{10}$ .

*Max.vikt för varje kolli:* 300 kg.

**117 Kombinerade specialladdningar av två eller flera sprängämnen,**

*Förpackning:* Laddningarna inslås på lämpligt sätt i fuktätt papper. Varje laddning må väga högst 2,5 kg.

Omslaget till varje laddning skall märkas med varans handelsnamn, fabrikantfirma eller varumärke, det årtal, då varan tillverkats, varans transportklass samt den viktmängd sprängämne, som paketet innehåller.

Paketen skola packas med mjukt packmaterial i lådor av trä, så att de ligga stadigt och ej löpa fara att skadas.

*Max.vikt för varje kolla: 70 kg.*

Ang. märkning av kombinerade laddningar gäller vad som stadgas under randsiffran 1.

### **Blyazid, knallkvicksilver, knallsilver.**

118

Här avsedda varor som icke omedelbart skola förarbetas till tändmedel eller pyrotekniska varor (12 §) skola i avbidan härå förvaras under vatten eller sprit i kärl eller påse av gummi eller vattentätt tyg, som i sin ordning skall nedsänkas i med vatten eller sprit fyllt tätt ytterkärl av kraftig konstruktion.

Innerkärlet eller påsen må ej innehålla mera än 2 kg, och ytterkärlet ej mera än 20 kg av det explosiva ämnet.

## **II. Krut.**

### **Nitrocellulosakrut och nitroglycerinkrut, genomgelatinerat, icke poröst och icke stoffformigt.**

201

*Förpackning:*

- a) Påsar av tätt tyg eller starkt papper, täta kartonger, burkar av metall eller förtent, galvaniserad eller på sätt som chefsmyndigheten godkänt, ytbehandlad järnplåt, vilka packas i trälådor.
- b) Vattentäta kärl av invändigt galvaniserad, förtent, förblyad eller på annat sätt, som chefsmyndigheten godkänt, ytbehandlad järnplåt, eller träkärl invändigt försedda med tätt foder av zink-, galvaniserad eller förtent järnplåt.

Spikar, skruvar eller andra fästansordningar av järn såsom band o. d. på lådorna skola vara galvaniserade eller förtenta.

*Max.vikt för varje kolla: 120 kg*

### **Nitrocellulosakrut, genomgelatinerat, poröst (s. k. saltkrut).**

202

*Förpackning:* Vattentäta kärl av järnplåt, invändigt galvaniserade, förtenta, förblyade eller ytbehandlade på annat av chefsmyndigheten godkänt sätt eller träkärl, invändigt försedda med tätt foder av zinkplåt eller galvaniserad eller förtent plåt.

*Max.vikt för varje kolla: 100 kg.*

*Anm.* Här avsedda krutslag må vid transport behandlas enligt för transportklass B gällande föreskrifter under villkor, att de äro förpackade på någotdera av nedanstående sätt:

- a) i burkar av papp, metall eller förtent, galvaniserad eller på annat sätt, som chefsmyndigheten godkänt, ytbehandlad plåt, vari må packas högst 1 kg. Burkarna inlindas i papper, och packas en eller flera tillsammans i lådor av trä.
- b) i säckar, som packas i träkärl med zinkfoder eller i kärl av zinkplåt. Kärl av zinkplåt beklädas invändigt vid manteln med papp och vid botten samt vid locket med trä- eller pappskivor.

*Max.innehåll i varje kolla:*

vid packning a) 25 kg,

vid packning b) 30 kg.

*Max.vikt för varje kolla: 75 kg.*

**203 Nitrocellulosakrut, ogelatinerat eller endast ytgelatinerat.**

*Förpackning:* Vattentäta kärl av järnplåt, invändigt galvaniserade, förtenta, förblyade eller ytbehandlade på annat av chefsmyndigheten godkänt sätt, eller träkärl, invändigt försedda med tätt foder av zink-, galvaniserad eller förtent plåt.

*Max.vikt för varje kolla:* 100 kg.

**204 Icke röksvagt krut (svartkrut), pyrotekniska satser utom bengaliska satser, spår-ljussatser.**

*Förpackning:*

a) i låda av trä.

Varan skall packas i påsar av tätt tyg eller starkt papper, i täta kartonger eller i burkar av metall eller förtent, galvaniserad eller på annat sätt, som chefsmyndigheten godkänt, ytbehandlad järnplåt. Varje dylik delförpackning må innehålla högst 2.5 kg krut.

Lock på låda skall fästas med skruvar.

*Max.vikt för varje kolla:* 70 kg.

b) i vattentäta ytterkärl av invändigt galvaniserad, förtent, förblyad eller på annat sätt, som chefsmyndigheten godkänt, ytbehandlad järnplåt.

Krutet inneslutes i påse av tätt tyg eller starkt papper, som tätt tillslutes. Kärlet skall tillslutas med tätt lock.

*Max.vikt för varje kolla:* 70 kg.

*Anm.* Sändningar om sammanlagt 5 kg må vid transport behandlas enligt för transportklass B gällande grunder på villkor, att de äro packade enligt a) ovan i burkar av metall- eller järnplåt, vilkas lock fästes med isolerband e. d., att varje delförpackning innehåller högst 1 kg, samt att burkarna var för sig insvepas i wellpapp e. d. och packas i en trälåda på så sätt att burkarna icke kunna beröra varandra.

Å varje delförpackning enligt a) ovan skall angivas varans handelsnamn, fabrikantfirma eller varumärke, transportklass och den viktsmängd krut förpackningen innehåller, samt anbringas följande påskrift:

»Obs. Iakttag vid användningen riksförsäkringsanstaltens anvisningar, vilka jämte bestämmelser om förvaring och handhavande av explosiva varor tillhandahållas av handlanden.»

Samma påskrift skall anbringas på varje paket, som utlämnas i minut handeln förpackat i enlighet med föreskrifterna i 50 §.

Sprängämneshandlare är skyldig att på begäran tillhandahålla riksförsäkringsanstaltens anvisningar nr 3/1938 angående skydd mot yrkesfara vid sprängningsarbete ävensom ett av sprängämnesinspektionen godkänt cirkulär, innehållande utdrag av sprängämnesförordningens föreskrifter om förvaring, vård och handhavande av explosiva varor.

### III. Ammunition.

#### Hagelammunition för jaktvapen.

301

*Särskilda bestämmelser:* Hagelpatroner med större kaliber än 12 äro ej tillåtna för jakt enligt jaktstadgan 4 § sista stycket.

*Förvärv och innehav:* Enligt 119 § första stycket må hagelammunition för jaktvapen förvärfvas och innehavas endast av den, som på grund av tillståndsbevis enligt vapenkungörelsen äger innehava vapnet, samt av vissa i 139 och 140 §§ angivna sammanslutningar.

Till hagelammunition räknas även hylsor för hagelpatroner med isatta tändhattar. Beträffande tändhattar för hagelpatroner gälla enligt 121 § samma bestämmelser som för hagelammunition.

Angående största myckenhet som må på en gång innehavas, se 72 §.

*Förpackning:* Askar eller karduser av plåt, trä, papp, starkt papper eller dylikt, vilka packas i lådor av trä. I stället för låda av trä må som ytteremballage användas starka pappkartonger.

*Max.vikt* för varje kolli packat i trälåda 100 kg, packat i pappkartong 30 kg.

#### Kulpatroner för jakt- och sportgevär, ävensom för pistoler och revolverar, som icke äro avsedda för militärt ändamål. 302

*Särskilda bestämmelser:* Patroner med helfantlad kula äro ej tillåtna för jakt enligt jaktstadgans 4 § tredje stycket. Undantag härifrån göras för 8 mm patroner för remingtongevär m/67—89.

*Förvärv och innehav:* Enligt 119 § andra stycket må hithörande ammunition förvärfvas och innehavas endast av den, som av polismyndighet erhållit inköpskort för förvärv av dylik vara i enlighet med bestämmelserna i 138—141 §§. För förvärv av patroner till pistoler och revolverar gäller enligt 141 § strängare bestämmelser.

Till kulammunition räknas även hylsor till kulpatroner med isatta tändhattar. Enär rätten att ladda ammunition för eget bruk enligt 10 § är inskränkt till ammunition för jakt- och sportgevär få hylsor och tändhattar till pistol- och revolverammunition ej förvärfvas (jfr 138 § femte stycket).

Beträffande tändhattar till kulpatroner gälla enligt 121 § samma bestämmelser som för kulammunition.

Angående största myckenhet, som må på en gång innehavas, se 72 §.

*Förpackning och max.vikt:* se randsiffra 301.

#### Kulpatroner för militära handvapen och kulsprutor av högst 11 mm kaliber ävensom för pistoler och revolverar, avsedda för militärt ändamål. 303

*Förvärv och innehav:* Hithörande ammunition är jämlikt 5 § att anse såsom militär explosiv vara, vilken jämlikt 117 § andra stycket icke må förvärfvas eller innehavas av annan än kronan. Jämlikt anförda författningsrum har chefsmyndigheten gjort undantag för 6,5 mm skarpa patroner m/94 samt för pistol- och revolverpatroner av högst 9 mm kaliber.

Beträffande sålunda undantagna patroner gälla enligt 117 § tredje stycket de bestämmelser för förvärv och innehav, som framgå av stadganden i 138—141 §§.

Enär rätten att ladda ammunition för eget bruk enligt 10 § är inskränkt till ammunition för jakt- och sportgevär få hylsor och tändhattar till militär ammunition ej förvärfvas (jfr 138 § femte stycket).



Enligt 72 § må i enskilt förråd på en gång innehavas sammanlagt högst 200 st patroner av här avsedda slag.

*Förpackning och max.vikt:* se under randsiffra 301.

**304 Patroner, projektiler, patron- och laddningshylsor för militära eldvapen av grövre kaliber än 11 mm. Krutladdningar i tygpåsar e. d. eller i koger, flygbomber, handgranater, landminor, standardladdningar.**

*Förpackning:* Trälådor med lock, som fästas med skruvar. Annan tillslutningsanordning må föreskrivas av militär förvaltningsmyndighet efter sprängämnesinspektionens hörande. Större projektiler och flygbomber må transporteras och förvaras utan särskild förpackning.

Sändningar av högst 50 kg svartkrutladdningar i krutpåsar må behandlas enligt för transportklass B gällande föreskrifter under villkor, att laddningarna inläggas i tätt slutande burkar av aluminium-, zink- eller bleckplåt. I varje burk må nedläggas laddningar motsvarande högst 5 kg svartkrut. Burkarna inlindas i wellpapp och packas stadigt i lådor av trä, vilkas lock fästes med skruvar.

**305 Drivpatroner för granatkastare, lys-, signal-, eldmarkerings- och mätlyspatroner.**

*Förvärv och innehav:* Utan hinder av bestämmelserna i 117 § andra stycket äger lufttrafikföretag mot skriftlig rekvisition förvärva och innehava varor, som äro erforderliga för luftfartygs utrustande med signalammunition.

*Förpackning och max.vikt:* se randsiffra 301.

**306 Patroner för civila salutkanoner och startpistoler, patroner för slaktmasker, startpatroner för förbränningsmotorer.**

*Förvärv och innehav:* Ifrågavarande ammunition må utan särskilt tillstånd förvärvas av person som fyllt 18 år.

Enär rätten att ladda ammunition för eget bruk enligt 10 § är inskränkt till ammunition för jakt- och sportgevär få hylsor och tändhattar till här avsedda patroner ej förvärvas (jfr 138 § femte stycket).

*Förpackning:* se randsiffra 301.

I detaljhandeln utlämnat, enligt 50 § förpackat paket skall märkas:

»Patroner för salutkanoner, startpistoler, slaktmasker och förbränningsmotorer få endast användas i därför avsedda vapen eller skjutapparater (motorer). Tillse noga att de ej råka i händerna på barn».

**307 Hylsor för hagelpatroner, med tändhattar, och hylsor för kulpatroner till i förteckningen III A 1 b avsedda vapen, med tändhattar.**

*Förvärv och innehav:* se randsiffra 301.

*Förpackning:* se randsiffra 301.

**308 Hylsor för kulpatroner till i förteckningen under III A 1 c avsedda vapen, med tändhattar.**

*Förvärv och innehav:* Hithörande ammunition må förvärvas och innehavas endast av kronan. Jfr randsiffra 303.

*Förpackning:* se randsiffra 301.

**309 Sjunkbomber, stridskoner till torpeder, sjöminor.**

*Förpackning:* Hithörande material må förvaras och transporteras utan särskild förpackning.

**310 Stridsspetsar till torpeder.**

*Förpackning:* Specialförpackning, som föreskrives av militär förvaltningsmyndighet efter sprängämnesinspektionens hörande.

**Flygfältsminor.****311**

*Förpackning:* Flygfältsminor utgöras av burkladdningar innehållande sprängämne och förpackade i trälådor. Någon förpackning härutöver erfordras icke.

*Max.vikt för varje kolti:* 65 kg.

**Sprängladdningar till projektiler, bomber, handgranater m. m. Tändkolvar för sjöminor och torpeder.** **312**

*Förpackning:* Lådor, av trä, vari innehållet packas med mjukt packmaterial, så att det ligger fullkomligt stadigt och ej löper fara att krossas.

**Tändrör för projektiler, bomber m. m. Detonatorer.** **313**

*Förpackning:* Trälådor, vari rören (detonatorerna) packas så att de under transporten icke kunna beröra varandra.

*Max.vikt för varje kolti:* 200 kg.

**Presskroppar.****a) av sprängämne som är känsligare än tetryl, t. ex. oflegmatiserad pentyl.** **314**

*Förpackning:* Pappaskar rymmande högst 3 kg presskroppar i varje, vari kropparna förpackas så att de icke kunna beröra vare sig varandra eller askens väggar. Högst tre askar packas i en trälåda på så sätt att mellan askarna och lådans väggar lämnas ett mellanrum om 3 cm, som fylles med elastiskt packmaterial.

*Max.vikt för varje kolti:* 15 kg.

**b) av tetryl eller annat sprängämne av lägre känslighet än tetryl.** **315**

*Förpackning:* Trälådor vari presskropparna packas så, att varje varv presskroppar är skilt från närliggande varv och från lådans väggar med wellpapp eller annat packmaterial av motsvarande elasticitet. Presskropparna i samma varv skiljas från varandra medelst papprensor eller på likvärdigt sätt. Lådan fylles med elastiskt packmaterial så att innehållet ligger stadigt. Presskroppar av pikrinsyra skola förses med vattentätt hölje t. ex. parafinerat papper.

*Max.vikt för varje kolti:* 60 kg.

**IV. Tändmedel.****Sprängkapslar.****401****a) oapterade.**

*Förpackning:* Innerförpackning askar (burkar) av bleckplåt eller vattentät papp, rymmande högst 100 st. Innerförpackningens lock fästes med en klisterremsa e. d. Kapslarna och mellanrummen mellan dessa inbördes samt mellan kapslarna och innerförpackningens sidor skall så fullständigt som möjligt fyllas med fint sågspån eller liknande material. Innerförpackningar av plåt beklädes invändigt med papper och mellan dessas botten och lock samt kapslarnas ändar läggas skivor av flanell eller liknande elastiskt material på så sätt, att kapseländarna vila mot sagda material.

Askarna packas i paket om högst 10 askar i varje.

Paketen packas stadigt i låda av trä och omgives på alla sidor mot ladväggarna av lämpligt mjukt packmaterial till en tjocklek av 3 cm.

Innehålla paket, som skola försändas i ett kolti, sammanlagt 10 000 sprängkapslar eller däröver skola paketen packas i en tillsluten låda av trä eller bleckplåt, i senare fallet med tillött lock. Denna låda skall i sin ordning insättas i en ytterlåda av trä på så sätt, att ett avtånd av minst

3 cm uppkommer mellan ytter- och innerlåda. Lådorna fixeras i sagda inbördes läge medelst ett lätt ramverk av träribbor e. d. Mellanrummet må även utfyllas med lämpligt elastiskt fyllnadsmaterial såsom kutter- eller sågspån, träull e. d.

Låda, som innehåller mera än 5 000 st skall förses med handtag.

Varje i minuthandeln utlämnat sprängkapselpaket, förpackat jämlikt föreskrift i 50 §, skall förses med påskrift:

»Iakttag att sprängkapslar icke förvaras i förvaringspersedel för mindre förbrukningsförråd. I handförråd på arbetsplats må sprängkapslar förvaras på villkor, att i förvaringspersedeln finnes säskilt sprängkapseläck, vari sprängkapslarna förvaras i en ask, så anordnad att sprängkapslarna äro väl skyddade. Sprängkapseltång skall förvaras i särskild hållare i förvaringspersedeln.»

*Max.vikt för varje kolla:* 75 kg.

*Anm.* Mindre antal sprängkapslar än 100 st skola vid försäljning utlämnas förpackade i ask, dosa eller annan dylik förpackning på så sätt att sprängkapslarna bibehålla sitt inbördes läge (se fig. 14).

b) *apterade med stubin och*

c) *apterade med el-tändare med eller utan fördröjning.*

*Förpackning:* Innerförpackning starka pappersomslag eller kartonger med högst 100 st i varje innerförpackning. Ytterförpackning trälåda, vars lock fästes med skruvar. Låda, innehållande mera än 3 000 st skall förses med handtag.

*Max.vikt för varje kolla:* 50 kg.

#### 402 Rivtändare.

*Förpackning:* Låda av trä, vari tändarna packas stadigt på så sätt att de ej beröra varandra eller lådans väggar.

*Max.vikt för varje kolla:* 50 kg.

#### 403 Pentylstubin.

*Förpackning:* Längder om högst 250 m lindas på rullar av trä eller papp. Rullarna packas i trälådor på så sätt att stubinen ej kan beröra varken på annan rulle lindad stubin eller lådans väggar.

*Max.innehåll i varje låda:* 1 000 m.

#### 404 Rörstubin.

*Förpackning:* Lådor eller kaggar av trä.

*Max.vikt för varje kolla:* 120 kg.

#### 405 Sticktändhattar (tändhattar för tändrör).

*Förpackning:* Pappaskar vari högst 150 tändhattar inläggs i ett lager. I botten på asken och ovanpå tändhattarna lägges en flannelskiva e. d. Askarnas lock fästes med klisterremсор eller fastbindas med snöre. Högst 100 askar packas i låda av trä. Mellan varje varv askar lägges en pappskiva.

*Max.vikt för varje kolla:* 50 kg.

#### 406 Slagtändhattar (tändhattar för patroner m. m.).

*Förvärv och innehav:* Förvärv och innehav av tändhattar behandlas i sammanhang med förvärv och innehav av patroner, för vilka tändhattarna avses.

Se därför beträffande tändhattar för *hagelpatroner* randsiffra 40, beträffande tändhattar för *kulpatroner till jakt- och sportgevär* randsiffra 41, beträffande tändhattar för *kulpatroner till militära handvapen och kulsprutor samt alla slags pistoler och revolverar* randsiffra 42 samt beträffande tändhattar för *patroner till civila salutkanoner och startpistoler, patroner för slaktmasker och startpatroner för förbränningsmotorer* randsiffra 45.

*Förpackning:* Askar av bleckplåt, papp eller trä. I varje ask må packas högst 1 000 st tändhattar med obetäckt tändsats eller högst 5 000 st tändhattar med betäckt tändsats. Askarna packas stadigt i trälåda.

*Max.vikt för varje kolli:* 50 kg.

**Knastertändhattar** (tändhattar för satskanalrör). **407**

Askar av bleckplåt, papp eller trä. I varje ask må packas högst 10 000 st tändhattar. Askarna packas stadigt i låda av trä.

*Max.vikt för varje kolli:* 50 kg.

**Bränntändare, fyrrör, tändpatroner, övningsprängkapslar för handgranater och landminor m. m.** **408**

*Förpackning:* Askar av papp, trä eller bleckplåt, vari packas högst 50 st. Askarna packas i låda av trä.

*Max.vikt för varje kolli:* 50 kg.

**El-tändare med krutladdning** (el-krut-tändare, el-krut-tid-tändare). **409**

*Förvärv och innehav:* Utan särskilt tillstånd må person, som fyllt 18 år förvärva och innehava högst 1 000 st här avsedda tändare.

*Förpackning:* Härför gäller i tillämpliga delar vad som stadgas under randsiffra 401 c).

*Max.vikt för varje kolli:* 50 kg.

**Slagtändare. Stöttändare för undervattensminor.** **410**

*Förpackning:* Låda av trä vari tändarna packas stadigt så att de ej beröra varandra eller lådans väggar.

*Max.vikt för varje kolli:* 50 kg.

**Snabbstubin.** **411**

*Förpackning:* Stubin rullas till ringar, vilka inslås i starkt papper. Paketet packas i låda av trä.

*Max.vikt för varje kolli:* 50 kg.

**Tändskruvar.** **412**

*Förpackning:* Askar av papp, trä eller bleckplåt. I varje ask placeras högst 50 tändskruvar på så sätt att de icke kunna beröra varandra.

Askarna packas stadigt i låda av trä.

*Max.vikt för varje kolli:* 50 kg.

## V. Pyrotekniska varor.

**Allmänna inskränkningar i tillverkningsrätten, som föreskrivits med stöd av 12 §.** **501**

Explosiva pyrotekniska blandningar, som innehålla klorat eller perklorat, blandningar innehållande gul fosfor, kalciumfosfid samt röksatser innehållande klorat jämte salmiak må tillverkas endast därest deras sammansättning blivit godkänd av sprängämnesinspektionen.

**502 Egentliga fyrverkeripjäser.**

*Inskränkningar i tillverkningsrätten enligt 12 §.* Hithörande varor må tillverkas med en laddning av högst 10 kg pyrotekniska ämnen och högst 2 kg svartkrut.

*Förvärv och innehav:*

- a) Till egentliga fyrverkeripjäser hörande varor må med nedan under b) angivet undantag utan särskilt tillstånd förvärfvas och innehavas av person, som fyllt 18 år, till en myckenhet på en gång av högst 25 kg.
- b) Bomber och eldbägare, som innehålla mer än 500 g sats, ävensom bomber, som innehålla enbart knallsats (s. k. flygande kanonskott) må förvärfvas och innehavas endast av den, som erhållit tillstånd av polismyndigheten i den ort där varan skall användas. Tillstånd må icke avse större myckenhet än 100 kg. För varans behöriga handhavande skall svara av polismyndigheten godkänd person, som äger nödig erfarenhet rörande användningen.

Vad ovan sagts gäller icke beträffande fyrverkeri, som efter beställning utföres av behörig tillverkare eller dennes fackutbildade personal eller ombud.

Det åligger polismyndigheten att i samband med tillståndet meddela erforderliga föreskrifter för varornas förvaring. (Jfr 58 § andra st och 72 §.)

- c) Utan hinder av vad under b) sägs äga redare och fartygsbefälhavare mot skriftlig rekvisition förvärva och innehava sådana där avsedda varor, som äro erforderliga för fartygs utrustning med skeppssignaler.

*Innerförpackning:* Därest pjäsernas antändningsställe icke är försett med skyddshylsa, skola pjäserna var för sig insvepas i papper. Drivladdning i bomber, som väga mer än 5 kg, skall skyddas genom en papphylsa över bombens undre del.

*Ytterförpackning:* Täta, starka trälådor. Varje låda får innehålla högst 50 kg explosiv vara.

I minuthandeln utlämnad förpackning skall förse med påskrift:

»Explosiv vara, transportklass B.

Fyrverkeripjäser skola förvaras under lås i fuktfri lokal. Fuktskadade pjäser kunna ge upphov till olyckshändelse.

Tillse att *raketer* sitta väl fast vid käpparna.

Tillse vid *avbränning* av raketer att käppen löper lätt i märllorna. Rikta raketer, romerska ljus o. d. åt sådant håll, att nedfallande käppar eller event. felfunktionärerande pjäser ej kunna vålla skada.

Uppmontera *solar* så att de lätt löpa runt.

*Bomber* nedgrävas i marken varvid tillses att de komma att stå på fast underlag och så att de äro riktade från publiken.»

*Max.vikt för varje kolla:* 300 kg.

**503 Knallskott.**

*Inskränkning i tillverkningsrätten enligt 12 §.* Knallskott må icke innehålla mer än högst 75 g svartkrut eller 50 g annan sats än svartkrut.

*Förvärv och innehav:*

- a) Myndigheter tillhörande försvarsväsendet, polisen och civilförsvaret må utan särskilt tillstånd mot skriftlig rekvisition förvärva och innehava för övningsändamål erforderliga knallskott.
- b) Redare och fartygsbefälhavare äga utan särskilt tillstånd mot skriftlig rekvisition förvärva och innehava knallskott, som äro erforderliga för fartygs utrustning med skeppssignaler.

- c) Person, som fyllt 18 år, må utan särskilt tillstånd förvärva och innehava knallskott, som ingå i samtidigt förvärvat av tillverkare eller försäljare sammanställt fyrverkeri under förutsättning att laddningen i varje knallskott uppgår till högst 10 g svartkrut eller 5 g annan sats än svartkrut, samt att knallskottens värde uppgår till högst  $\frac{1}{10}$  av fyrverkeriets.
- d) Vill någon eljest förvärva knallskott, sökes tillstånd hos polismyndigheten i den ort, där vara skall användas. Tillstånd avseende knallskott med laddning av svartkrut, som innehåller mer än 10 g eller knallskott med annan sats än svartkrut, som innehåller mer än 5 g må icke meddelas för annat ändamål än för anordnande av fyrverkeri för vilket ansvarar av polismyndigheten godkänd person, som äger nödig erfarenhet rörande användningen och må icke gälla större myckenhet än 10 kg.

Vad ovan sagts gäller icke beträffande fyrverkeri, som efter beställning utföres av behörig tillverkare eller dennes fackutbildade personal eller ombud.

Det åligger polismyndigheten att i samband med tillstånd meddela erforderliga föreskrifter för varornas förvaring. (Jfr 58 § andra stycket och 72 §.)

*Innerförpackning:* Knallpjäser, vilkas antändningsställen ej äro försedda med skyddshylsa eller annat betryggande skydd skola förpackas i pappaskar eller insvepas i starkt papper.

*Ytterförpackning:* Låda enligt randsiffra 502.

I minuthandeln utlämnad förpackning skall förses med påskrift:

»Explosiv vara, transportklass B.

Knallskott skola förvaras under lås i fuktfri lokal. Fuktskadade knallskott kunna ge upphov till olyckshändelse.

Knallskott hava kraftig sprängverkan, iakttag därför vid användning största försiktighet.

Knallskott av vad slag och storlek det vara må får aldrig hållas i handen vid antändningen.

Placera knallskott före påtändningen på hårt underlag eller upphäng det i därför avsedd ögla på en spik, gren e. dyl. Avlägsna eder efter påtändningen så snabbt som möjligt minst 10 m från skottet.»

#### **Knallsignaler (knalldosor).**

504

*Förvärv och innehav:* Knallsignaler må förvärvas och innehavas endast av järnvägsförvaltning.

*Förpackning:* Täta, starka trälådor. Knallsignaler skola vara så förpackade, att de varken kunna beröra varandra eller lådan. Lådans lock skall fästas med skruvar.

*Max.vikt för varje kolti:* 50 kg.

#### **Fallskärmsljus, Landningsljus.**

505

*Förpackning:* Fastställes av militär förvaltningsmyndighet efter sprängämnesinspektionens hörande.

#### **Bengaliska facklor, bengaliska eldar.**

506

*Förvärv och innehav:* Hithörande varor må utan särskilt tillstånd förvärvas av person, som fyllt 18 år och innehavas till en myckenhet av på en gång högst 5 kg. Denna myckenhetsbegränsning gäller dock ej för redare och fartygsbefälhavare vid förvärv av varor, som äro erforderliga för fartygs utrustning med skeppssignaler.

*Innerförpackning:* Pappaskar eller starkt omslagspapper. Större pjäser behöva ingen innerförpackning, därest antändningsstället är skyddat av en skyddshylsa.

*Ytterförpackning:* Låda enligt randsiffra 502.

I minuthandeln utlämnad förpackning skall förses med påskrift:

»Explosiv vara, farligt, transportklass B.

Varan skall *förvaras* under lås i fuktfri lokal.

Iakttag vid *användning* försiktighet så att ej underlaget antändes. På brännbart underlag (skogsmark o. d.) bör bengaliska satser och eldar placeras på en plåt e. d.»

### 507 Bengaliska satser.

*Förvärv och innehav:* Hithörande varor må utan tillstånd förvärfas och innehavas av person, som fyllt 18 år, till en största myckenhet av 1 kg.

*Förpackning:* Burkar av papp, plåt eller glas, som packas stadigt i låda av trä.

I minuthandeln utlämnad förpackning skall förses med påskrift:

»Explosiv vara, farligt, transportklass B.

Varan skall *förvaras* under lås i fuktfri lokal.

Iakttag vid *användning* försiktighet så att ej underlaget antändes. På brännbart underlag (skogsmark o. d.) bör bengaliska satser och eldar placeras på en plåt e. d.»

### 508 Blixtljuspulver, annat än i bil. 1 under randsiffra 601 upptaget.

*Inskränkning i tillverkningsrätten enligt 12 §:* Satsen får icke innehålla klorat eller perklorat.

*Förvärv och innehav:* Hithörande varor må utan särskilt tillstånd förvärfas av person, som fyllt 16 år, och innehavas till en myckenhet av högst 1 kg.

*Innerförpackning:* Burkar av papp, plåt eller glas rymmande högst 100 g.

*Ytterförpackning:* Låda enligt randsiffra 502.

I minuthandeln utlämnad förpackning skall förses med påskrift:

»Explosiv vara, farligt, transportklass B.

Blixtljuspulver skall *förvaras* under lås i torr lokal.

Vid *användning* bör pulvret placeras på icke brännbart underlag. Större mängd än 10 g bör ej antändas på en gång, emedan därvid risk för explosion föreligger.»

### 509 Explosiva leksaker.

*Förvärv och innehav:* Hithörande varor må utan särskilt tillstånd förvärfas av person, som fyllt 16 år, och innehavas till en myckenhet av på en gång högst 1 kg.

*Innerförpackning:*

- a) Brännare, solar, raketer, bengaliska eldar, gräshoppor (grodor), silverregn, svärmare, handkometer. Pappaskar eller starkt papper.
- b) Knallkorkar. Pappaskar. I varje ask packas högst 5 st, som fastklistras i botten av asken eller fasthålls på likvärdigt sätt.
- c) Knallskivor. Pappaskar. I varje ask packas högst 5 stycken. Högst 200 askar packas i en samlingsask.

*Ytterförpackning:* Låda enligt randsiffra 502.

### 510 Rökfacklor, signalrökfacklor, rökbomber, rökbojar.

*Förpackning:* Bestämnes av militär myndighet efter sprängämnesinspektionens hörande.

**Övriga röksatser.****511**

*Förvärv och innehav:* Hithörande varor må utan särskilt tillstånd förvärfvas av person som fyllt 18 år och innehavas utan annan myckenhetsbegränsning än den i 72 § angivna.

*Innerförpackning:* Fukttäta burkar av papp eller plåt.

*Ytterförpackning:* Låda enligt randsiffra 502.

**Gengaständare.** (Papprör innehållande brännsats, som antändes av en i rörets ända anbragt tändsats). **512**

*Inskränkning i tillverkningsrätten enligt 12 §:* Brandsatsen må icke innehålla klorat eller perklorat. Tändsatsen må icke vara känsligare för slag eller rivning än tändsats till säkerhetständstickor.

*Förvärv och innehav:* Gengaständare må utan tillstånd förvärfvas av person, som fyllt 16 år, och innehavas utan annan myckenhetsbegränsning än den i 72 § angivna.



**601 Bruksfärdiga fotoblixtar**, märke: Kulblixt, Reflexblixt, Artoblixt, Signalblixt. Tillverkare: Hammargren & Co, Anneberg.

Satsen må ej innehålla klorat eller perklorat. Satsmängden för varje blixt må ej överstiga 5 g.

Satsen skall vara inlagd i skål av plåt, papp eller likn. och täckt med papper. Skålarna förpackas i pappaskar om högst 12 st i varje. Askarna förpackas i trälådor.

Max.vikt för varje kolli: 50 kg.

**602 Gengaständstickor**, märke: \*\*\*, tillverkare: Svenska Tändsticksfabriks AB, märke: »Snabb», tillverkare: Hammargren & Co, Anneberg.

Tändstickornas satsknoppar få icke vara känsligare för rivning eller slag än satsknoppen på säkerhetständstickor.

Tändstickorna packas i askar, rymmande 10 st med statsknopparna växelvis åt askens motsatta gavlar. Askarna må icke förses med plån.

Askarna packas i låda av trä.

Max.vikt för varje kolli: 50 kg.

**603 Knallpulver och knallband.**

*Förpackning:* Pappaskar med högst 100 »pulver» à 5 mg eller högst 50 »pulver» à 7,5 mg.

Högst 12 askar packas till en rulle och högst 12 rullar packas till ett paket. Paketerna packas i låda av trä.

**604 Moxtändstickor**, märke: Mox, tillverkare: AB Vulcans Tändsticksfabrik, Tidaholm.

Tändstickornas satsknoppar skola vara tillfredsställande paraffinerade, så att vid förskjutning i asken risken för antändning avlägsnas.

*Förpackning:* Askar om ca 40 st. Askarna förenas till paket om 10 askar. Paketerna packas i låda av trä.

**605 Läkemedelsberedningar, innehållande explosivämnen.**

a) Svenska Farmakopéens »nitroglycerindroppar», innehållande 1 % nitroglycerin, samt övriga nitroglycerinhaltiga läkemedelsberedningar, på villkor att de efter chefsmyndighetens hörande blivit av Medicinalstyrelsen registrerade såsom farmaceutiska specialiteter eller på annat sätt godkända. Flytande beredningar skola packas i trälådor på sådant sätt, att flaskorna varken kunna beröra varandra eller ytterlådans väggar.

b) Svenska Farmakopéens »nitroglycerinstamlösning», innehållande 10 % nitroglycerin. Lösningen må transporteras på något av följande sätt:

1. I glaskärl, rymmande högst 250 g. Kärlen skola vara väl tillslutna med proppar av mjukt gummi, som överbindas på betryggande sätt, samt förpackas i en tät ytterlåda, innehållande kiselgur eller likvärdigt icke brännbart absorptionsmaterial, som kan uppsuga hela lösningsmängden. Högst 40 flaskor må packas i en och samma ytterlåda på villkor att lådan indelas i fack, i vilka flaskorna var för sig nedsätts i absorptionsmedlet.

2. I transportkärll rymmande högst 20 liter. Kärlet skall vara utfört av rostfri stålplåt eller aluminium och vara försett med bekväma, fasta handtag samt tillslutas med en propp av mjukt gummi, som överbindes på betryggande sätt. Annan likvärdig tillslutningsanordning må användas efter godkännande av sprängämnesinspektionens chefsmyndighet.

Under transport skola transportkärlen vara förpackade i en tät låda, som fylles med kiselgur eller likvärdigt icke brännbart absorberande material. Lådan skall på en sida vara märkt:

Aktas för stötar!

Får ej stjälpas!

samt på locket:

Denna sida upp!

Lådan skall vara försedd med bekväma handtag, då kollits bruttovikt överstiger 10 kg.

Vid transport på järnväg bör spritlösningen ej lastas i vagn innehållande eldfarlig olja, lättantändligt gods eller påfyrad eldstad.

Vid biltransport bör varan ej samlastas med eldfarlig olja eller lättantändligt gods.

Tömning av kärlet bör ej ske genom dekantering (hällning) utan härför bör användas tryckhävert (sifonanordning) eller dylikt. Sughävert bör undvikas, enär en sådan anordning kan självrinna om kranen eller slangklämmaren är otät.

När kärlet är tomt skall detsamma genast sköljas väl med sprit.

- c) *Fasta eller halvfasta läkemedelsberedningar, innehållande annat explosivämne än nitroglycerin.* Å sådana beredningar såsom färdig handelsvara skall förordningen angående explosiva varor icke äga tillämpning under förutsättning att de efter chefsmyndighetens hörande blivit av Medicinalstyrelsen registrerade som farmaceutiska specialiteter eller på annat sätt godkända.

#### tubintändare.

606

- a) Falubloss,  
b) tändsats på ett plåt-, papp- eller pappersrör avsett att träda på stubinen,  
c) tändsats på en nål avsedd att stickas in i stubinen.

*Förpackning:* Askar av papp eller bleckplåt med högst 25 st i varje. Högst 40 askar packas i trälåda, så att de varken beröra varandra eller lådan.

#### tändpapper för förbränningsmotorer.

607

Filterer- eller läskappersrullar e. d., indränkta med kaliumnitrat och efter torkning överdragna med fosforseskvisulfid.

*Förpackning:* Varje tändpappersrulle inlindas i stanniol. 200 st rullar packas i askar av bleck eller papper, vilkas lock fästas med klisterremсор e. d. Askarna packas i täta, starka trälådor, rymmande högst 50 askar.

### **Avd. 3. Föreskrifter rörande metoder för undersökning av explosiva varor (6 §).**

Föreskrifter härom ha senast lämnats av kommerskollegium i oktober 1928 och intagits i Kommersiella meddelanden årg. XV nr 20 sid. 854. Dessa föreskrifter äro emellertid numera föråldrade. Frågan om tidsenliga föreskrifter i anslutning till moderna forskningsresultat är under utredning inom sprängämnesinspektionen.

## Avd. 4. Föreskrifter angående förvaring och förvaringsrum.

### I. Fabriks- och upplagsmagasin (54—58 §§).

A. *Magasin för sprängämnen, krut och ammunition, som är försedd med sprängladdning, standardladdningar av sprängämnen och krut, presskroppar av sprängämnen samt annan dylik ammunition ävensom sprängkraftiga tändmedel.*

*Anm.* I upplagsmagasin för sprängämnen och krut må icke utan länsstyrelsens medgivande förvaras sprängkapslar. Sådant medgivande må lämnas endast under förutsättning att sprängkapslarna förvaras i obrutna fabriksförpackningar (innerförpackningar) i särskilt skåp med lås (typritning fig. 3 alt. 1). Sprängkapslar som icke äro inneslutna i obruten fabriksförpackning skola förvaras i utanför magasinet anordnat skåp eller kista (typritning fig. 3 alt. 2).

#### 1. Magasin ovan jord.

*Beskaffenhet.* Upplagsmagasin, vilkas konstruktion enligt 56—57 §§ skall vara brandsäker och erbjuda betryggande säkerhet mot inbrott, skola utföras med tak av armerad betong. Väggar må valfritt utföras av armerad betong eller av  $1\frac{1}{2}$  stens hårdbränt tegel. Golvet må, på villkor att grunden är nedförd till minst 1 m djup, utföras av trä eller oarmerad betong. Är grunddjupet mindre skall golvet armeras. Om golvet utföres i annat material än trä bör därovanpå läggas ett löstagbart golv av trä med påspikade regler för att underlätta luftväxlingen under lådorna.

För tillgodoseende av behov av större sprängämnesmängder under begränsad tid, såsom vid kraftverksbyggen, eller på arbetsplatser, där magasinet under arbetets gång kan behöva flyttas, såsom i större dagbrott o. d., må även kunna godkännas magasin av kraftig plåt av minst 5 mm tjocklek. I dylikt magasin må förvaras högst 6 000 kg sprängämne. Undantagsvis må efter beprövande av sprängämnesinspektionen magasin av plåt för högst 1 500 kg sprängämne kunna medgivas även för stadigvarande användning, om mellan magasinsplatsen och bebyggelse eller trafikleder naturligt skydd är för handen.

Dörröppning till magasin skall tillslutas med en dörr av plåt av minst 5 mm tjocklek. Dörren skall vara försedd med en minst 3 cm tjock icke brännbar värmeisoleringsglasull, stenull e. dyl. Dörren upphänges i en karm av grovt vinkeljärn, som på betryggande sätt fästes i väggen.

Dörr till magasin skall låsas på tre punkter, upptill, nedtill och mitt på sidan med kraftiga låskolvar, som gripa in i dörrkarmen. Detta sker lämpligen med ett s. k. espagnolett-lås, vars vred påverkar alla tre låskolvorna. Espagnolettvredet låses i stängt läge av ett kraftigt, dyrkfrött lås med minst fem tillhållare och nyckel med osymmetriskt ax, varav dubletter ej må förekomma i allmänna marknaden. Låskonstruktionen skall förhindra, att nyckeln kan uttagas, utan att låset är stängt. På dörrens gångjärnssida anbringas påsvetsade kläckar, som vid stängd dörr gripa in i motsvarande kläckar eller urtag i dörrkarmen och förhindra, att dörren kan öppnas genom avskärning av gångjärnen.

*Typritningar* å magasinskonstruktioner av betong, tegel och plåt samt å magasin dörr framgår av fig. 1—6.

Fig. 1 visar ett sprängämnesmagasin i betongkonstruktion.

Fig. 2 ett ammunitionsmagasin i betongkonstruktion.

Fig. 3 ett sprängämnesmagasin i tegelkonstruktion.

Fig. 4 ett sprängämnesmagasin i plåtkonstruktion.

Fig. 5 konstruktion av Magasinsdörr.

Vid anordnande av magasin bör eftersträvas, att förvaringslokalen blir så torr som möjligt. För detta ändamål böra följande synpunkter beaktas.

1. Magasinets plats bör om möjligt väljas så, att ett öppet område finnes runt magasinet. Skog, särskilt lövskog, in på magasinet ökar risken för fukt.

2. Magasin med jordtäckning äro gynnsamma även ur fuktsynpunkt därest man iakttagert

att anordna god dränering runt magasinet,

att omsorgsfullt fuktisolera väggarna och taket.

Därest magasinistaket icke jordtäckes, bör det på annat sätt omsorgsfullt värmeisoleras. Iakttages ej detta kondenserar fuktighet på takets insida och droppar ner på varorna.

3. Av vikt är, att ventilationen är god. Ventilationskanalerna måste ha tillräcklig area. Intags- och uttagsöppningar böra placeras på motsatta sidor av byggnaden och ligga så högt, att de vintertid komma ovanför snötäcket.

4. God värmeisolation av dörren är betydelsefull för undvikande av vattenkondensation på insidan med åtföljande isbildning i karmfalsen.

För detta ändamål anbefalles anbringande av en innerdörr av trä innanför ytterdörren så som visas på ritning fig. 3. För att på kalla platser hindra espartlett-regeln att frysa fast, anbefalles anordning enligt fig. 5.

*Belägenhet* (55 §). Vad som är att anse såsom betryggande avstånd måste bedömas med hänsyn till

det eller de slag av explosiva varor som skola förvaras i magasinet,

det antal personer och de värden som kunna utsättas för fara vid en eventuell explosion, samt

förefintligheten av naturligt skydd, som kan avskärma verkningarna av explosionen.

Tabell över skyddsavstånd.

Kg expl. vara i magasinet	Skyddsavstånd till			Anteckning
	bostads-hus*)	annat hus än bostad**) samt järnväg	allmän landsväg	
100	80	60	50	*) Med bostadshus likställas andra lokaler där människor vistas.
200	120	85	50	
300	155	105	55	**) Till andra hus räknas ekonomibyggnader.
400	185	125	65	
500	210	135	70	
1 000	320	200	90	
2 000	480	290	120	
3 000	500	350	140	
4 000	525	410	150	
5 000	550	460	165	
10 000	670	670	210	
15 000	800	800	250	
20 000	950	950	270	
25 000	1 100	1 100	290	

Skyddsavstånden kunna icke utmätas så att varje risk för skadegörelse genom explosion är absolut utesluten. De möjliga avståndsverkningarna av en explosion äro mycket svåra att beräkna. Såsom betryggande avstånd får anses ett avstånd, där enligt erfarenheten svårare skadeverkningar i regel äro uteslutna och risken för lättare skador å byggnader och föremål (t. ex. genom nedslag av enstaka splitter, tryckskador å fönsterrutor o. dyl.) är relativt obetydlig.

De i förestående tabell angivna skyddsavstånden böra normalt iakttagas för magasin innehållande sprängämnen, svartkrut, sprängladdad ammunition med i nästa punkt angivet undantag samt sprängkraftiga tändmedel. Beträffande magasin innehållande röksvagt krut samt ammunition för eldvapen av högst 40 mm kaliber må angivna avstånd minskas till en fjärdedel, dock icke under 50 m.

Förefinnas inom den möjliga riskzonen skola, sjukhus, fabrik, kyrka eller annan samlingslokal, där mycket folk plägar komma tillsammans, eller byggnad eller anläggning, som utgör kulturminnesmärke eller som eljest är av betydande värde, bör kravet på betryggande avstånd skärpas efter vad förhållandena kunna föranleda. Stort avseende bör dock därvid fästas vid förefintligheten av naturligt skydd. Magasin må ej anordnas inom område, som ingår i stadsplan.

Gott naturligt skydd beredes av naturliga höjder eller grov skog. Är sådant skydd för handen kunna i tabellen angivna skyddsavstånd minskas till hälften, dock icke under 50 m. (Ett magasin innehållande röksvagt krut eller andra enligt ovan därmed likställda explosiva varor, som genom höjder eller grov skog är skilt från bebyggelse eller trafikleder, erfordrar sålunda att skyddsavstånd till dessa av endast en åttondel av tabellens, dock minst 50 m.) Enligt vad under senare tid gjorda iakttagelser ge vid handen torde skyddsvallar omkring ett magasin vara av mindre värde för skydd av omgivningen.

Avstånd från magasin till högspänningsledning skall vara minst två gånger ledningens höjd över marken.

## 2. Gruvmagasin.

Gruvmagasin under jord må inrättas för högst 5 000 kg sprängämne och skall så vitt möjligt placeras avskilt i rum, som icke står i omedelbart samband med sådan del av gruvan, där arbete bedrives. Magasinet skall vara skilt från schakt genom minst 30 m fast berg och från närmast belägna transportorter eller arbetsrum, därest magasinet rymmer högst 2 500 kg, av minst 10 m, och orter därest magasinet rymmer mera än 2 500 kg, av minst 20 m fast berg. Magasinet skall därjämte vara så beläget, att en event. explosion ej kan »slå ut» mot en transportort (se principskiss fig. 6).

Gruvmagasin må inredas i en i berget insprängd ort. Orten framför magasinet avstänges med en vägg av armerad betong. Den avstängda delen av orten avpassas så, att dess volym blir minst tre gånger volymen av det största antal sprängämneslådor, som må förvaras i magasinet.

I betongväggen inpassas en dörr av samma konstruktion och på samma sätt som föreskrives för ovanjordsmagasin [se ovan], dock att dörren för gruvmagasin icke behöver förses med värmeisolering. Dörrkarmen må utföras med sådan fastsättning i betongväggen, att flyttning till annan nivå underlättas.

Magasinet bör förses med slätt golv av stålslipad cement eller trä och med tak för skydd mot vatten och lossnande stenar. I händelse att berget är fuktigt, bör magasinet helt inbyggas med väggar av trä, gasbetong e. d. Iakttagas bör, att magasinet omsorgsfullt dräneras runt om med fall mot orten, så att vatten ej kan fukta magasinsgolvet.

För sprängkapslar och stubin uppsättas särskilda skåp innanför betongväggen.

Typritning å gruvmagasin, se fig. 7.

### 3. Andra underjordiska magasin än gruvmagasin.

Dylika magasin schaktas in i kullar eller spränges in i berg. Skyddsavstånden till bebyggelse i utblåsningsriktningen böra vara minst de i tabellen å sid. 186 angivna. I annan riktning än utblåsningsriktningen kunna dessa avstånd minskas, dock ej under  $\frac{2}{3}$  av de i tabellen angivna avstånden. Uppkommande frågor måste bedömas från fall till fall.

Magasin som schaktas in i en kulle bygges i betongkonstruktion enligt grunder, som angivits för ovanjordsmagasin. Magasin som insprängas i berg inbyggas i princip som gruvmagasin. Företrädesvis torde underjordsmagasin ifrågakomma för militära förråd. Förhållandena äro då så ytterst varierande, att några allmängiltiga anvisningar icke kunna lämnas, varför konstruktionerna måste bedömas från fall till fall.

### B. Magasin för handvapenammunition ävensom annan ur eldfaresynpunkt jämför- lig ammunition, icke sprängkraftiga tändmedel samt pyrotekniska varor.

*Beskaffenhet.* Magasin för förvaring av myckenheter överstigande 2 500 kg handvapenammunition eller icke sprängkraftiga tändmedel eller 500 kg pyrotekniska varor skola vara inrättade på sätt som föreskrivits för sprängämnen och krut m. m. (se sid. 185).

Magasin för myckenheter understigande ovan angivna må kunna inredas i lokal med väggar, golv och tak av minst brandhårdig beskaffenhet, vilka erbjuda minst lika stort motstånd mot inbrott, som en vägg av  $2\frac{1}{2}$ " spontad plank. Lokalen skall tillslutas med en kraftig brandhårdig dörr, som låses med säkert kraftigt lås med minst 5 tillhållare och nyckel med osymmetriskt ax. Förvaras i magasinet handvapenammunition av slag, som i förteckningen över explosiva varor betecknas »mil» till större myckenhet än vad som jämlikt 59 § må förvaras i detaljhandelsförråd, skall dörren förses med espagnolettstift på bakkanten, vilka vid stängd dörr gripa in i urtag i dörrkarmen och förhindra, att dörren kan öppnas genom gångjärnens borttagande.

Magasin må icke utan särskilt medgivande vara försett med fönster.

Med handvapenammunition kan ur brandfaresynpunkt jämföras drivpatroner för granatkastare, lys-, signal-, eldmarkerings- och mätlyspatroner, patroner för civila salutkanoner och startpistoler (s. k. ollonskott), patroner för slaktmasker, startpatroner för förbränningsmotorer o. d.

*Belägenhet.* De i tabellen å sid. 186 angivna skyddsavstånden må minskas till en fjärdedel, dock icke under 50 m. Upplag om högst 2 500 kg handvapensammunition må anordnas även inom område som ingår i stadsplan. När särskilda skäl därtill äro må dylikt upplag utan hinder av ovanangivna skyddsavståndsbestämmelser anordnas även inom fastighet som användes för bostadsändamål (55 § tredje stycket).

## II. Detaljhandelsförråd (59—62 §§).

*Anm.* I förvaringspersedlar för detaljhandelsförråd må sprängämnen och krut icke förvaras tillsammans med andra explosiva varor. Därest krut förvaras tillsamman med sprängämnen, skola varorna var för sig förvaras på skilda hyllor eller i skilda fack eller askar.

### A. Större handelsförråd av sprängämnen, krut och sprängkraftiga tändmedel.

Förvaringsrum för större handelsförråd av sprängämnen och krut skall motsvara typritning fig. 8, där ej länsstyrelsen med hänsyn till förvaringsställets belägenhet efter sprängämnesinspektionens hörande finner skäl medgiva undantag. Sådant undantag må kunna medgivas, därest förvaringsrummet är anordnat inom tillförlit-

ligen låst byggnad eller eljest på sådant ställe, där det svårligen kan åtkommas av obehöriga eller står under viss tillsyn även nattetid.

Ifråga om belägenhet ge bestämmelserna i 60 § möjligheter till långtgående undantag från det i 55 § uppställda kravet på betryggande avstånd. Detta krav bör emellertid icke eftersättas utan bärande skäl. Endast »där sådant är erforderligt för tillgodoseende av detaljhandelns behov» och »under förutsättning att förvaring kan ordnas på ett ur säkerhetssynpunkt nöjaktigt sätt», må avsteg ske. Största hänsyn bör därvid fästas vid brandskyddsförhållandena (62 §). Där ej särskilda förhållanden föranleda annat, må nedan givna normer om belägenheten följas.

Förvaringsrummet må ej utan tillstånd av länsstyrelse efter sprängämnesinspektionens beprövande vara beläget på mindre avstånd än 50 m från kyrka, skola, teater, biograf eller annan dylik samlingslokal. Lagring intill förvaringsrummet av järnbalkar eller liknande tunga varor, vilka vid en explosion kunna utgöra farliga projektiler, bör i görligaste mån undvikas.

Det kan anordnas på något av följande sätt:

a) i det fria på gårds- eller tomtplats (typskiss fig. 15 alt. a) på villkor, att det placeras på minst 5 m avstånd från byggnad eller del därav, som innehåller bostad, butik eller arbetsplats där minst tre personer ha sitt arbete eller från byggnad eller upplag av brännbart material;

b) i lokal belägen i botten- eller källarvåning i hus utan bostad (typskiss fig. 15 alt. b) på villkor, att det placeras på minst 5 m avstånd från byggnad eller del därav, som innehåller bostad, butik eller arbetsplats, där minst tre personer ha sitt arbete, samt att, därest huset ej är av brandsäker konstruktion, förvaringslokalen är brandsäkert isolerad från byggnaden i övrigt.

I båda ovanstående fall skall förvaringsskåpet fästas vid en betongsockel eller vid golvet med två minst  $\frac{3}{4}$ " grova bultar. Se anvisning på ritning fig. 8.

Större handelsförråd av sprängkraftiga tändmedel må anordnas på samma sätt som ovan angivits för sprängämnen och krut.

Därest större handelsförråd av sprängkraftiga tändmedel uppdelas på två förvaringsrum med högst 5 kg i vardera må förvaringspersedel utgöras av s. k. inmurningsskåp av gängse typ eller av skåp enligt fig. 9. Förrådet må i sådant fall anordnas i lagerlokal i botten- eller källarvåning i hus utan bostad på villkor,

att i en och samma förvaringslokal förvaras högst ett skåp för sprängkraftiga tändmedel,

att förvaringsskåpet placeras på minst 3 m avstånd från eldstad eller förvarings-skåp för sprängämnen, krut, sprängkraftiga tändmedel eller pyrotekniska varor,

att förvaringsskåp på betryggande sätt fästes vid vägg (se anvisningar på typritning fig. 9),

att skåp så placeras och anordnas, att innehållet lätt kan undanföras vid eldsvåda.

Större handelsförråd av sprängkraftiga tändmedel må ej innehavas i butikslokal

#### B. Mindre handelsförråd av sprängämnen, krut och sprängkraftiga tändmedel.

Sådant förråd bör förvaras i s. k. inmurningsskåp eller i skåp enligt fig. 9. Handelsförrådet må anordnas i butiks- eller lagerlokal eller i källare under sådan lokal på villkor

att förvaringsskåp placeras minst 3 m från eldstad eller från förvaringsskåp för sprängämnen, krut, sprängkraftiga tändmedel eller pyrotekniska varor,

att i butikslokal förvaringsskåp placeras vid vägg innanför försäljningsdisken,

att skåp, som ej inmuras, på betryggande sätt fästes vid vägg (jfr anvisning på typritning fig. 9),

att skåp så placeras och anordnas, att innehållet lätt kan undanföras vid eldsvåda.



Som förvaringsrum för *mindre handelsförråd av sprängkapslar* må användas väggfast skåp med väggar och dörr av hårt trä (björk, bok, ask eller ek) av minst  $\frac{3}{4}$ " tjocklek, anordnat så att det erbjuder avsevärt motstånd mot inbrott. Dörren skall förses med instickslås med tvärskuren kolv och med minst tre tillhållare och nyckel med osymmetriskt ax.

Det må anordnas i butiks- eller lagerlokal i bottenvåning eller i källare under sådana lokaler på villkor:

- att förvaringsskåp placeras minst 3 m från eldstad eller från förvaringsskåp för sprängämnen, krut, sprängkraftiga tändmedel eller pyrotekniska varor,
- att i butikslokal förvaringsskåp placeras vid vägg innanför försäljningsdisken,
- att skåp på betryggande sätt fästes vid vägg (jfr fig. 9),
- att skåp så placeras och anordnas att innehållet lätt kan undanföras vid eldsvåda.

### C. Handelsförråd av ammunition, icke sprängkraftiga tändmedel och pyrotekniska varor.

Handelsförråd av här avsedda varor må förvaras

- a) i särskilt därför avsett rum utan eldstad, vari andra varor icke må förvaras. Dörr till förvaringsrummet skall låsas med kraftigt säkert kolvlås med minst 3 tillhållare och nyckel med osymmetriskt ax,
- b) i väggfasta skåp av nedan angiven beskaffenhet, vilka må uppsättas antingen i rum innanför själva handelslokalen eller i handelslokal vid vägg innanför disken under iakttagande, av att skåpen ej placeras intill värmeledningselement eller närmare eldstad än 3 m.

Obs! Utrymme i försäljningsdisk får ej användas till förvaring av explosiva varor.

Förvaringsskåp skola tillverkas med väggar och dörr av hårt virke (ek, bok, björk, ask e. d.) av minst  $\frac{3}{4}$ " tjocklek eller av minst 2 mm plåt. Konstruktionen skall erbjuda avsevärt motstånd mot inbrott. Dörren skall förses med kolvlås med tvärskuren kolv. Användes instickslås med låsning från båda sidor skall låset ha minst 5 tillhållare. Användes lås med låsning från endast en sida, skall låset ha minst 3 tillhållare. I senare fallet skall låset fästas på dörrens insida på betryggande sätt, t. ex. med  $\frac{1}{4}$ " genomgående bultar. I skåpet må förvaras högst 10 kg icke sprängkraftiga tändmedel.

(Typritningar å här ifrågavarande förvaringsskåp meddelas icke, då ägare oftast önskar utföra dem i mycket varierande form för att passa in i affärens inredning.)

## III. Förbrukningsförråd av sprängämnen, krut och sprängkraftiga tändmedel.

### A. Större förbrukningsförråd (63—66 §§).

*Anm.* I förvaringsrum för större förbrukningsförråd av sprängämnen och krut må sprängkapslar förvaras i särskilt fack under villkor att sprängkapslarna äro inneslutna i ask, dosa eller annan förvaringspersedel, i vilken de äro väl skyddade (fig. 14).

*Beskaffenhet.* Större förbrukningsförråd, som är avsett för tillfällig arbetsplats, förvaras i regel lämpligast i sprängämneskista enligt typritning fig. 10. För mera stationära förbrukningsförråd kan även användas förvaringsskåp enligt fig. 11 eller förvaringsrum av betong eller tegel med dörr enligt fig. 5.

Närmare uppgifter om konstruktion, tillverkning m. m. lämnas på begäran av sprängämnesinspektionen.

Sprängämneskista skall på uppställningsplatsen fästas genom förankring med  $\frac{3}{4}$ " bultar vid lämpligt underlag, som är jordfast eller väger minst 300 kg, t. ex. en plan

berghäll, en betongplint e. dyl. Efter kistans fästande tillses att dess lösa inre träbotten ej rider på bultarna. Skulle så vara fallet, skola bultarna kapas. Det är förbjudet att upptaga hål i kistbotten för bultarna.

*Belägenhet m. m. (64 §).* Vad ovan sid. 186 föreskrives angående betryggande avstånd skall i tillämpliga delar gälla. Vid placering av större förbrukningsförråd skola de skyddsavstånd tillämpas, som framgå av principskiss fig. 12.

Där så prövas erforderligt för utförande av sprängningsarbete inom tätbebyggt område (64 § andra st.), må förbrukningsförråd om högst 30 kg sprängämnen eller krut tillfälligt anordnas utan iakttagande av de å ovannämnda principskiss angivna skyddsavstånden. Därvid skall gälla att såväl den förvarade myckenheten som förvaringstiden skall inskränkas till vad som är oundgängligen erforderligt för arbetets behöriga utförande. Förrådet bör icke placeras närmare hus med bostad, butik eller arbetsplats där minst tre personer ha sitt arbete eller annat dylikt förråd, än som i meter motsvarar det största antal kg sprängämnen som förvaras i förrådet. Dock böra i mån av utrymme de avstånd som framgå av fig. 12 eftersträvas.

Förråd som icke förvaras i brandsäkert förvaringsrum må icke anordnas på mindre avstånd än 5 m från brännbar byggnad eller brännbart upplag.

### *B. Mindre förbrukningsförråd (68 och 69 §§).*

Förvaringsrum för mindre förbrukningsförråd av sprängämnen, krut och sprängkraftiga tändmedel skall utgöras av väggfast skåp i huvudsaklig överensstämmelse med typritning fig. 13 eller annan ur inbrottssäkerhetssynpunkt likvärdig förvaringspersedel.

Förvaringspersedeln, som i regel torde kunna tillverkas av förrådsinnehavaren själv, skall vara anordnad inom låst källare, magasinslokal, redskapsbod eller annan dylik lokal. Ändamålet med denna föreskrift är att olovlig åtkomst av varorna skall ytterligare försvåras. I samma syfte bör förvaringsstället väljas så att det icke lätt kan upptäckas. Å andra sidan bör det vara så beläget, att det kan stå under innehavarens omedelbara tillsyn (jämför 142 § första stycket). Alla dessa synpunkter böra så långt förhållandena medgiva beaktas så, att största möjliga säkerhet åstadkommes. Där fråga är om yrkesmässig användning av sprängämnen, skall enligt 68 § andra stycket, om årsförbrukningens omfattning därtill föranleder, tillämpas de strängare krav, som gälla för större förbrukningsförråd.

Med hänsyn såväl till den större risken för explosion som till angelägenheten att förhindra att vid inbrott både sprängämnen och sprängkapslar samtidigt åtkommas, böra sprängkapslar förvaras för sig å annat ställe. De kunna lämpligen förvaras i låst skrivbordslåda, kassaskåp eller dylikt. De skola jämlikt 142 § andra stycket sista punkten förvaras inneslutna i ask, dosa eller annan förvaringspersedel, i vilken sprängkapslarna äro väl skyddade. Lämplig typ av sådan förvaringspersedel finnes å fig. 14.

Riskerna av att sprängämnen och sprängkapslar åtkommas av barn böra noggrant beaktas. Olycksstatistiken är skrämmande. Föreskriften i 51 § andra stycket angående nyckelförvaring bör strängt iakttagas.

Den enklare förvaring, som enligt 69 § medges för tillfälligt mindre förråd, bör användas endast då fråga är om rent tillfälliga behov av engångsbeskaffenhet. Kostnaderna för inrättande av ett godtagbart förvaringsrum enligt fig. 13 äro obetydliga i jämförelse med den större trygghet som vinnes genom en sådan anordning.

### *C. Handförråd å arbetsplats (71 §).*

Transportabel förvaringspersedel för handförråd å arbetsplats bör lämna erforderligt skydd för de explosiva varorna, så att de icke vid handhavandet lätt kunna bringas till explosion eller förloras. Persedeln bör därför innehålla särskilda fack

för de olika slag av explosiva varor, som användas. Lämplig plats för förvaring av tång för montering av sprängkapslar å stubin bör även finnas. Persedeln bör dessutom vara låsbar.

Förvaringspersedeln må i övrigt anpassas efter de särskilda förhållandena på arbetsplatsen. I de flesta fall torde en låda i huvudsaklig överensstämmelse med typritning, fig. 14 kunna användas.

Sprängkapslar skola jämlikt 142 § andra stycket sista punkten förvaras inneslutna i ask, dosa eller annan förvaringspersedel, i vilken sprängkapslarna äro väl skyddade. Lämplig typ av sådan förvaringspersedel finnes å typritning fig. 14.

Efter arbetets slut eller eljest när förvaringspersedeln icke kan hållas under ständigt tillsyn skola överblivna explosiva varor återställas till upplag eller förråd, från vilket de uttagits. I närheten av större arbetsplats bör dock lämpligen finnas särskilt inbrottssäkert magasin (t. ex. typritning fig. 4) eller förvaringsskåp (t. ex. typritning fig. 11), i vilket förvaringspersedlarna med överblivna explosiva varor kunna förvaras utan att återredovisning dagligen behöver ske. Endast om återförandet på grund av arbetsplatsens avlägsna belägenhet skulle medföra avsevärd olägenhet må mindre handförråd om högst 5 kg sprängämnen förvaras i närheten av arbetsplatsen under villkor motsvarande dem, som enligt 69 § gälla för tillfälligt mindre förråd (låst källare, magasinlokal, redskapsbod eller annan dylik lokal). Detta bör dock endast medgivas, när fråga är om mera tillfälliga sprängningsarbeten. I andra fall bör sprängämneskista uppställas på arbetsplatsen.

#### *D. Kringföringsförråd (137 §)*

Då kringföringsförråden avse att tjäna behov inom olika verksamhetsgrenar kunna några enhetliga bestämmelser rörande lämpliga förvaringsformer ej angivas. Frågan måste bedömas från fall till fall. I regel bör emellertid beträffande förvaringspersedeln uppställas samma krav på inbrottssäkerhet och brandsäkerhet, som gälla för större förbrukningsförråd. Därjämte bör meddelas särskilda säkerhetsföreskrifter till förebyggande av de risker transporterna medföra.

Sprängämneskistor enligt fig. 10 eller annan förvaringspersedel, som kan ifrågakomma skall på betryggande sätt fästas vid fordonets underrede på motsvarande sätt, som anges för större förbrukningsförråd, varvid beaktas att fästbultarna bliva möjligast svåråtkomliga för åverkan. Åtgärder skola vidtagas till förhindrande av att fordonet olovligen bortföres. Sprängkapslar skola vara inneslutna i ask, dosa eller annan förvaringspersedel, i vilken de äro väl skyddade. Vid transport böra fack, i vilka de explosiva varorna förvaras, utfyllas med lämpligt fyllnadsmaterial så att varorna ligga stadigt i facket. För arbetets bedrivande erforderliga maskiner och verktyg må medföras å samma fordon som de explosiva varorna under villkor att de äro så stuvade och fastgjorda att de icke kunna skada de explosiva varorna.

### **IV. Särskilda bestämmelser rörande förvaring av vissa slag av sprängämnen (73 §).**

Här avsedda sprängämnen utgöras av sådana ämnen, som icke enbart i och för sig äro användbara för sprängning, men som begagnas såsom halvfabrikat, antingen för att framställa icke explosiva färdigprodukter eller ock för att förarbetas till för sprängning användbar vara.

Inom näringslivet begagnas för närvarande av förra kategorien exempelvis kollo-diumbomull för framställning av lacker, och av senare kategorien exempelvis triolja för framställning av sprängämnen.

#### A. Förvaringsbestämmelser för kollodiuimbomull.

*Kollodiuimbomull* användes i stor utsträckning för tillverkning av lacker, celluloid, film, kollodium m. m. Utom fabriker för tillverkning av sjäva råvaran är det därför förnämligast tillverkare av nyssnämnda varor, som hava behov av upplagsmagasin för kollodiuimbomull.

Med stöd av 73 § stadgas därför följande:

Kollodiuimbomull skall utgöra färdig handelsvara enl. avd. 2, randsiffra 107 och vara förpackad såsom stadgas under randsiffra 106 b) eller c).

Magasin för högst 5 000 kg kollodiuimbomull må anläggas jämväl inom område i stad, köping eller tätare befolkad ort på landet, som är lagd under stadsplan och skall vara beläget på minst 20 m avstånd från bostadshus, som tillhör annan än magasinets ägare. Det skall uppföras i brandsäker konstruktion av gasbetong, tegel e. d. samt hava tak av icke brännbart material. Magasinet får ej förses med fönster. Dörr till magasin skall vara av brandsäker konstruktion och stängas med säkert lås med minst tre tillhållare och nyckel, som har osymmetriskt ax.

Magasin, vari förvaras högst 500 kg kollodiuimbomull, och som är beläget inom fabriks inhägnade område, må uppföras av korrugerad plåt, eternit eller likvärdigt material och tillslutas med dörr av motsvarande material, försedd med lås enligt ovan.

#### B. Förvaringsbestämmelser för triolja. (Förpackning se avd. 2 randsiffra 116.)

Triolja må icke förvaras på område i stad, köping eller tätare befolkad ort på landet, som är lagd under stadsplan.

Triolja må i övrigt förvaras i magasin enligt A ovan eller ock på öppen lagerplats inom inhägnat och bevakat fabriks- eller magasinområde, tillhörande fabrik för tillverkning av sprängämnen. Upplag i barrskog eller annan skog med lätt brännbar markvegetation bör undvikas.

#### V. Föreskrifter om kontroll över tillverkningen av magasin, kistor, skåp och andra flyttbara förvaringspersedlar för detaljhandelsförråd eller förbrukningsförråd av sprängämnen, krut eller sprängkraftiga tändmedel, ävensom av dörrar för magasin och för andra förvaringsrum för dyl. varor.

Kontrollen omfattar tillverkningen av nedanstående materiel:

Magasin av plåt enligt typritning fig. 4.

Magasinsdörr enligt typritning fig. 5.

Förvaringsskåp för större handelsförråd av sprängämnen enligt typritning fig. 8.

Förvaringsskåp för mindre handelsförråd av sprängämnen enligt typritning fig. 9.

Kista för större förbrukningsförråd av sprängämnen enligt typritning fig. 10.

Kontrollen skall verkställas genom sprängämnesinspektionens försorg enligt nedanstående grunder.

Den, som för eget bruk, för avsalu eller för uthyrning önskar tillverka materiel av ovan angivet slag, skall därom till sprängämnesinspektionen göra anmälan, som skall innehålla uppgift om den materiel han önskar tillverka ävensom en förbindelse att därvid följa de därför gällande typritningarna. Önskar tillverkare vid tillverkningen följa särskild av honom uppgjord konstruktion skall ritning och arbetsbeskrivning därå bifogas ansökan. Dessa handlingar skola granskas av sprängämnesinspektionen, som har att avgöra huruvida den angivna konstruktionen och föreslaget material skall kunna godtagas. Tillverkaren skall tilldelas ett typnummer, varmed den av honom tillverkade materielen skall märkas.

Tillverkare är pliktig att låta materielen kontrolleras av sprängämnesinspektionen eller av kontrollant, som utses av sagda myndighet. Den materiel, som därvid godkännes, skall av kontrollanten förses med dels en kontrollstämpel, innehållande det enligt ovan för tillverkaren gällande numret, dels kontrollantens igenkänningstecken. Varje persedel skall dessutom av tillverkaren förses med ett löpande tillverkningsnummer. Platsen för märkningens anbringande framgår av typritningarna bil. 1.

**VI. Föreskrifter om sampackning och samförvaring.**

Dessa frågor äro föremål för närmare utredning inom sprängämnesinspektionen.

## Avd. 5. Bestämmelser om transport av explosiva varor.

### I. Säkerhetsanordningar å motorfordon, vilka jämlikt 97 § skola särskilt godkännas för transport av explosiva varor.

#### *Trehjuligt motorfordon för godsbefordran.*

1. På flakets undersida samt mellan lastutrymmet och motorn anbringas en minst  $\frac{1}{2}$  mm tjock galvaniserad järnplåt.
2. Lastflaket skall vara försett med sidor eller grindar, som med säkerhet förhindra, att någon del av lasten faller ned. Sidorna må göras löstagbara eller fällbara för att underlätta på- och avlastning.
3. Belysningen skall vara elektrisk.
4. Hjulen skola vara försedda med luftringar.

#### *Personbil med släpvagn.*

1. Släpvagnens lastutrymme skall inneslutas i ett låsbart skåp, vars mot bilen vettande sida skall vara beklädd med en minst  $\frac{1}{2}$  mm tjock galvaniserad järnplåt.
2. Hjulen skola hava en diameter av minst 380 mm (15 tum) och vara försedda med luftringar.
3. Därest samtidigt sprängämnen och sprängkapslar transporterats med fordonet, skall allt sprängämnet transporterats i släpvagnen och sprängkapslarna i bilen.

#### *Lastbil med fyra eller flera hjul.*

1. Bilens bränsletank skall vara tillverkad av minst 1 mm tjock järnplåt. Den skall placeras så att den är väl skyddad för åverkan även vid kollision eller dikeskörning, t. ex. bakom förarhytten på endera sidan av chassiet, men väl indragen innanför fram- och bakskärmarnas ytterkanter.
  2. Bilens lastflak skall vara försett med sidor eller grindar, som med säkerhet förhindra, att någon del av lasten faller ned från detsamma. Dessa må göras löstagbara eller fällbara för att underlätta på- och avlastning.
  3. Belysningen skall vara elektrisk.
  4. Hjulen skola vara försedda med luftringar.
  5. Två handsprutor av godkänd typ för släckning av brinnande olja skola medföras lätt åtkomliga på bilen.
- Framdrives bilen med drivmedel, som har en flampunkt understigande  $+40^{\circ}\text{C}$  (bensin, motyl, bentyl o. d.) skall ytterligare iakttagas:
6. En kolsyresprinkler skall vara på lämpligt sätt anbringad intill motorns för-gasare.
  7. Därest förarhytten är utförd av brännbart material skall en skyddsskärm av järnplåt av minst 1 mm tjocklek eller av aluminium av minst  $1\frac{1}{2}$  mm tjocklek vara anbringad bakom förarsitsen samt neddragen till bilens underrede.
  8. Fönstret i förarhyttens bakvägg skall vara försett med skyddslucka av plåt, som i händelse av eldfara kan stängas.
  9. Lastflaket skall å undersidan vara beklätt med minst  $\frac{1}{2}$  mm tjock galvaniserad järnplåt.

*Anm.* Utgör den mängd sprängämne eller sprängkraftiga tändmedel, som må transporterats med bilen, högst 200 kg behöva punkterna 6, 8 och 9 icke iakttagas, varjämte endast en handspruta enligt punkt 5 behöver medföras.

## II. Bestämmelser om varningstecken (98 § a).

På varje fordon, varmed transporteras mera än 10 kg sprängämne och/eller sprängkraftiga tändmedel, skall föras varningstecken enligt nedan.

*Trehjuligt motorfordon för godsbefordran, trehjulig paketykel och dragkärra.*

Vid dagsljus, röd flagga  $15 \times 20$  cm på en stång av minst  $\frac{1}{2}$  m längd. Vid mörker en lykta, som visar rött sken såväl bakåt som framåt.

*Personbil.*

Vid dagsljus röd flagga minst  $15 \times 20$  cm på minst  $\frac{1}{2}$  m hög stång vid högra främre stänkskärmen samt därjämte på släpvagn vari den explosiva varan forslas.

Vid mörker vid högra främre stänkskärmen, lykta som visar rött sken såväl bakåt som framåt, samt därjämte på släpvagn lykta, visande rött sken bakåt.

*Fordon, förspänt med dragare.*

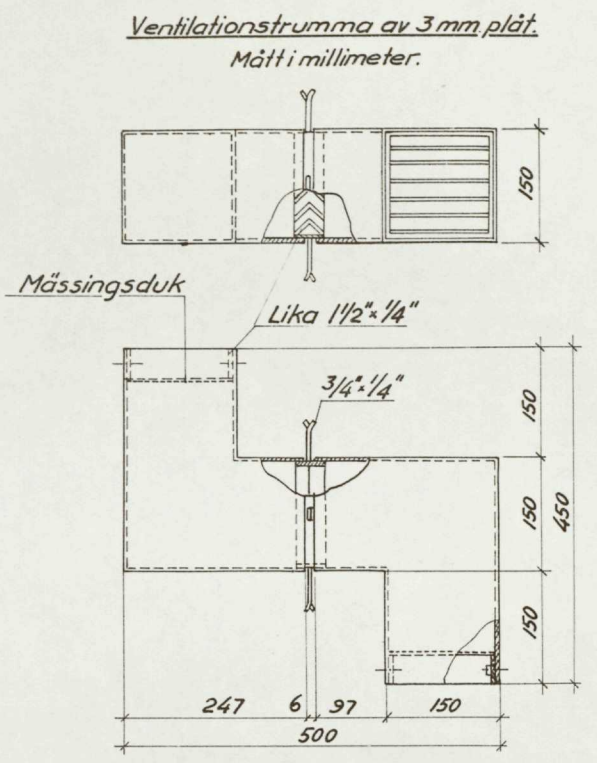
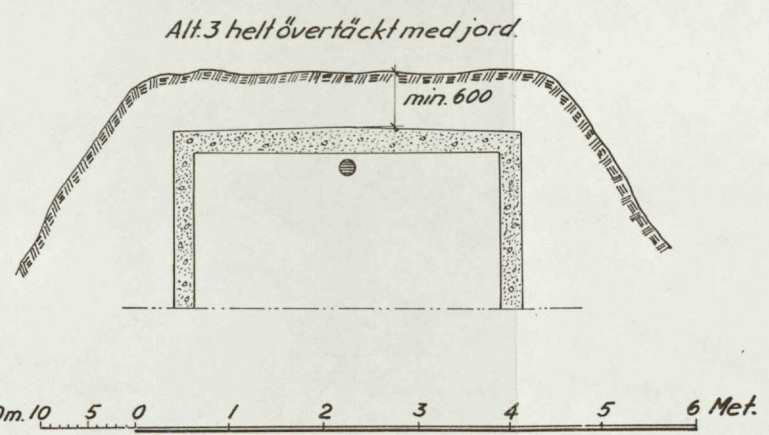
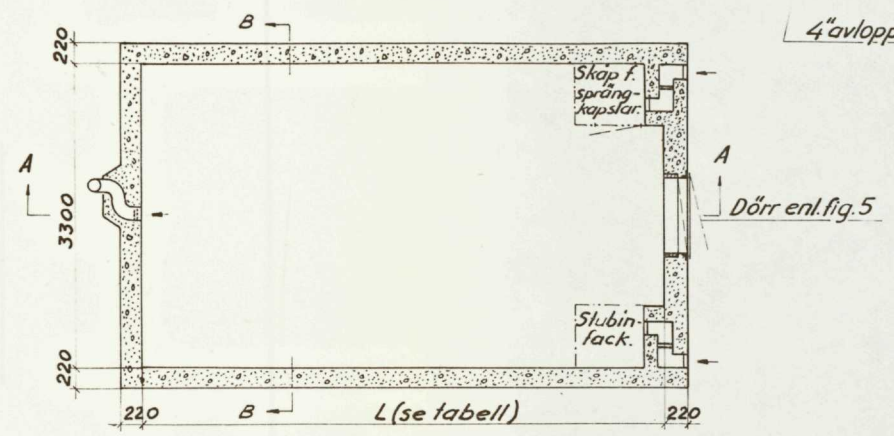
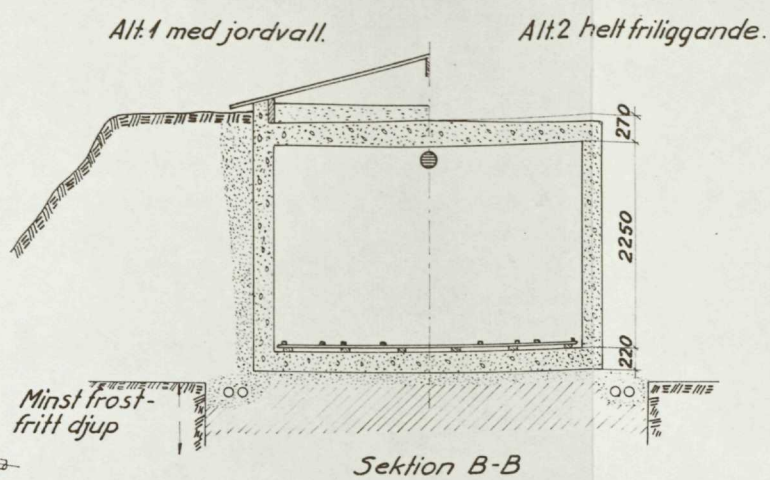
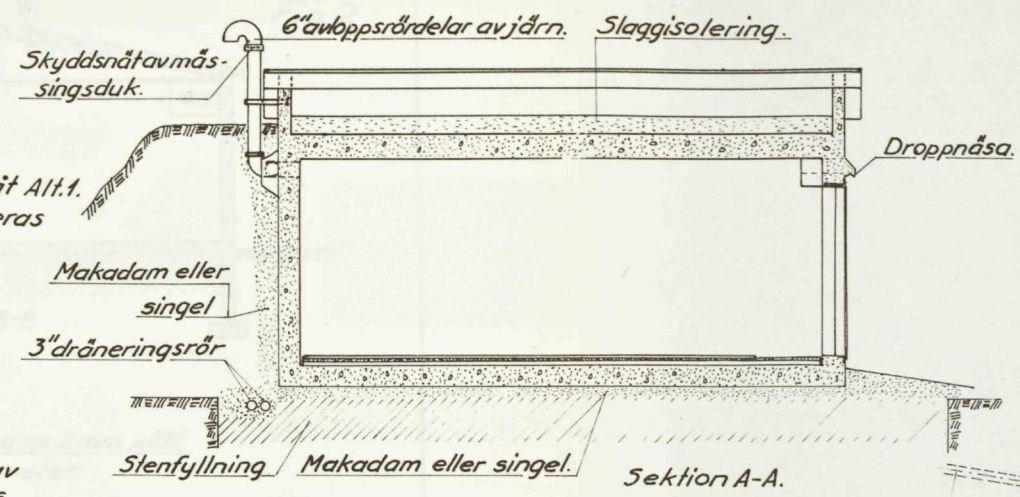
Vid dagsljus röd flagga minst  $30 \times 60$  cm minst 1 m över lastens högsta yta.

Vid mörker lykta, som visar rött sken såväl bakåt som framåt minst 1 m över lastens högsta yta.

*Lastbil.*

Flagga och lykta enligt vad som stadgas för fordon, förspänt med dragare, varjämte å bilens baksida och framsida orden: »Explosiv vara» skola vara anbragta med stora och tydliga bokstäver.

Fig. 1

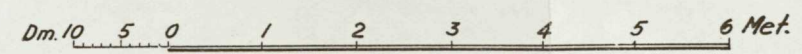


Sprängämnesmagasin i betongkonstruktion. Mått i millimeter.

Anvisningar:  
 Magasinet av armerad betong.  
 Yttertak av 1" bräder och korrugerad plåt Alt.1.  
 Innergolv av trä. Allt trävirke impregneras mot fukt.  
 Ytter- och innerarmering av svetsat armeringsnät kan ev. utbytas mot St.37. 350 kg Cement pr m<sup>3</sup> betong.  
 Betongen isoleras utvändigt med lämpligt isoleringsmedel.

För Q ton dynamit vid fullt magasin av angiven bredd och då stubinfackets bredd är 5 meter erfordras en invändig längd (L meter) enligt tabellen:

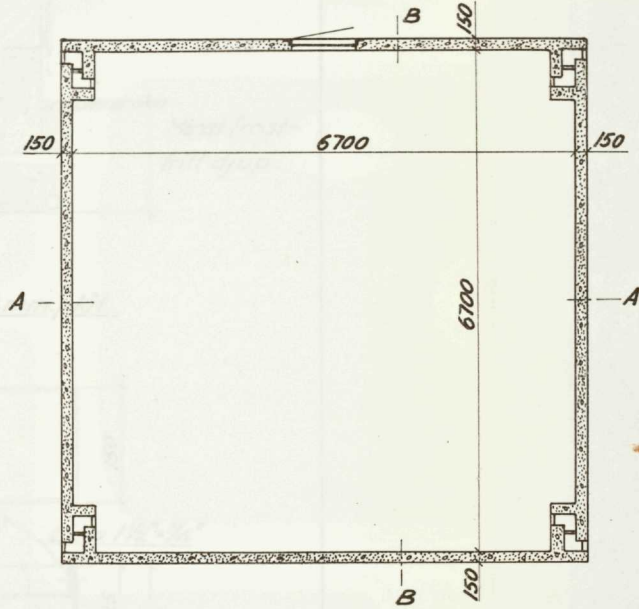
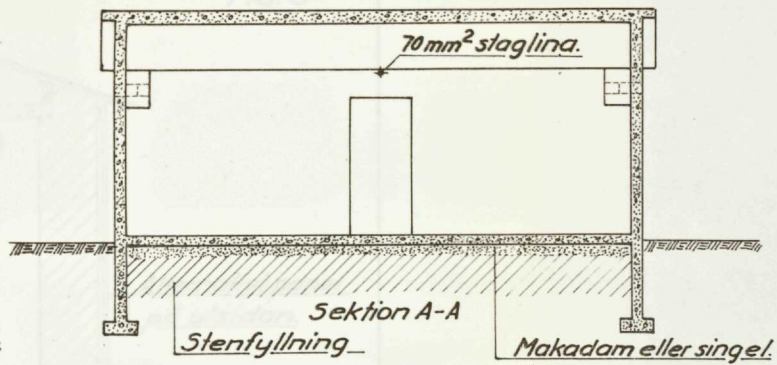
Q ton	S meter	L meter
10.0	1.0	6.0
6.0	1.0	4.0
5.0	0.7	3.5
4.0	0.7	3.0
3.0	0.7	2.5
2.0	0.7	2.0







Anvisningar:  
 Magasinet av armerad betong.  
 Taket 300 kg. A-cement pr. m<sup>3</sup> betong.  
 Väggar och grund 250 kg. A-cement  
 pr. m<sup>3</sup> betong.  
 Golv 200 kg. E-cement pr. m<sup>3</sup> betong.  
 Armeringsjärn St. 37  
 På taket underhållsfri takpapp.  
 Dörr enl. fig. 5



Dm. 10 5 0 1 2 3 4 5 6 7 8 Met.

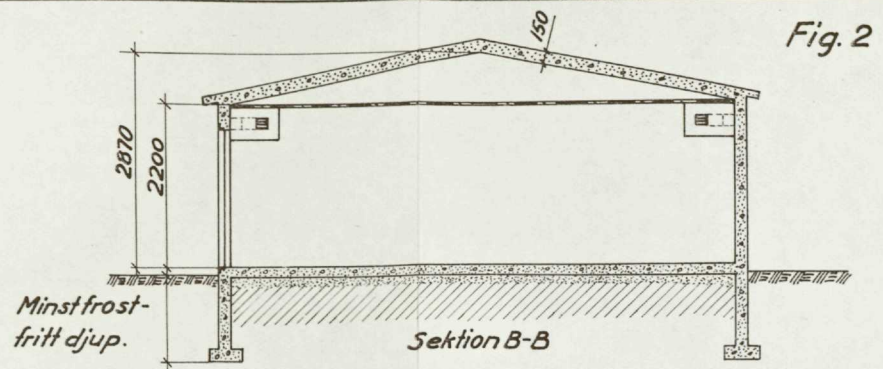
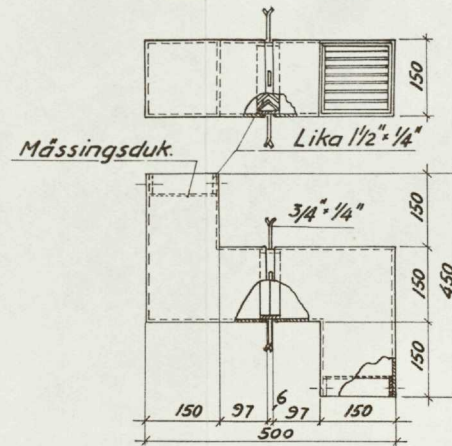


Fig. 2

Ventilationstrumma av 3 mm. plåt.  
 Mätt i millimeter.

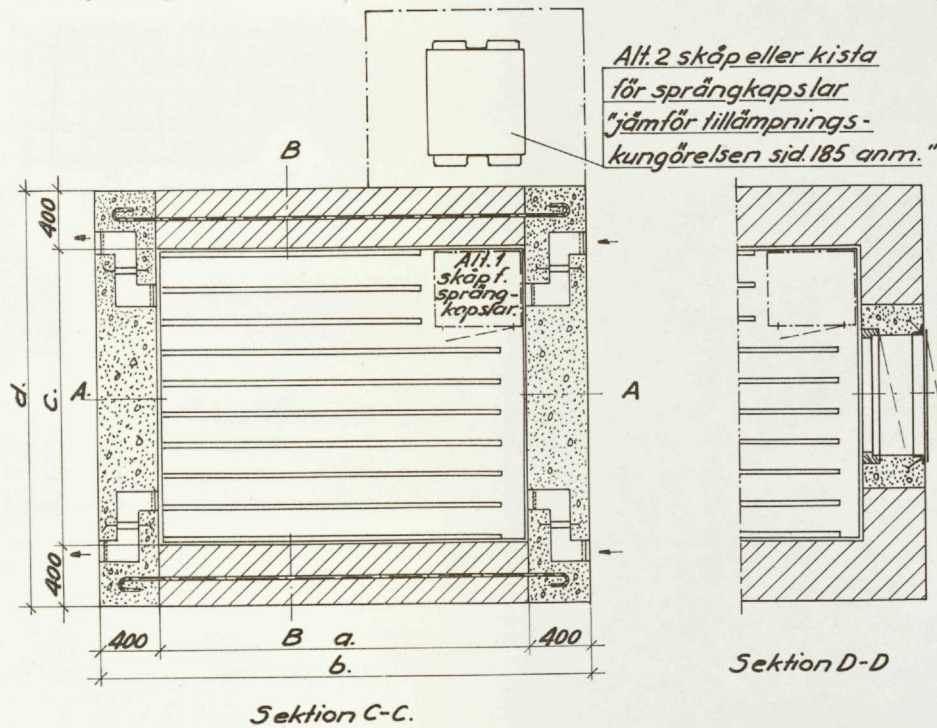
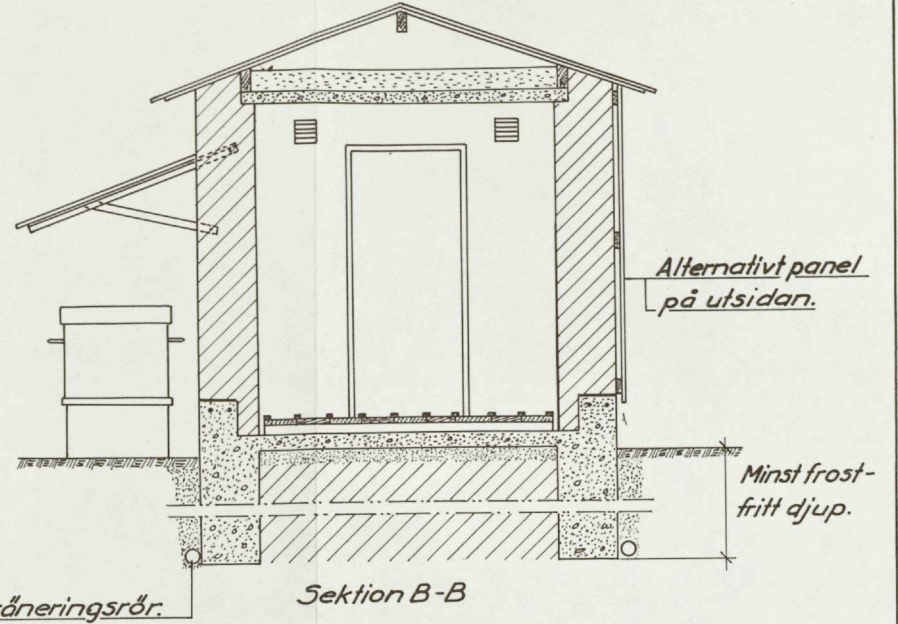
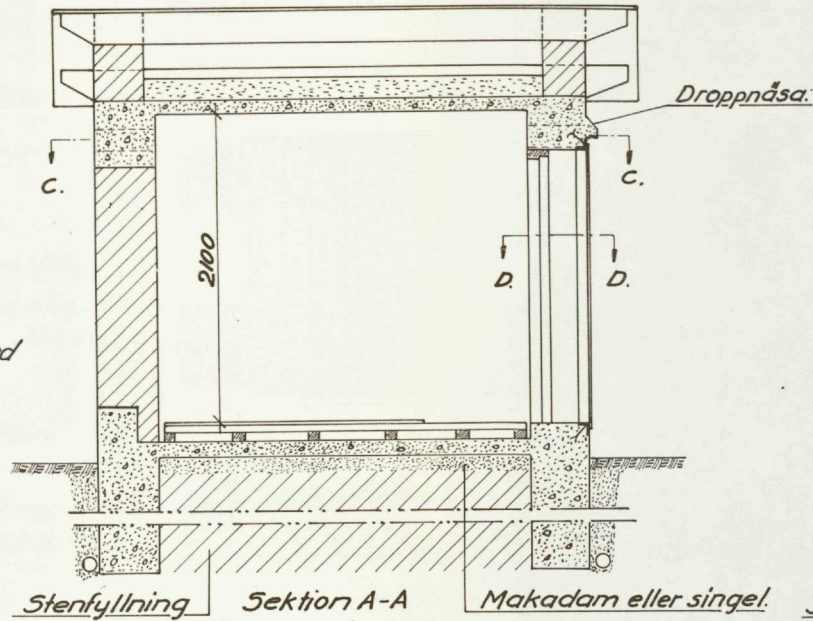


Ammunitionsmagasin  
 i betongkonstruktion.  
 Mätt i millimeter.

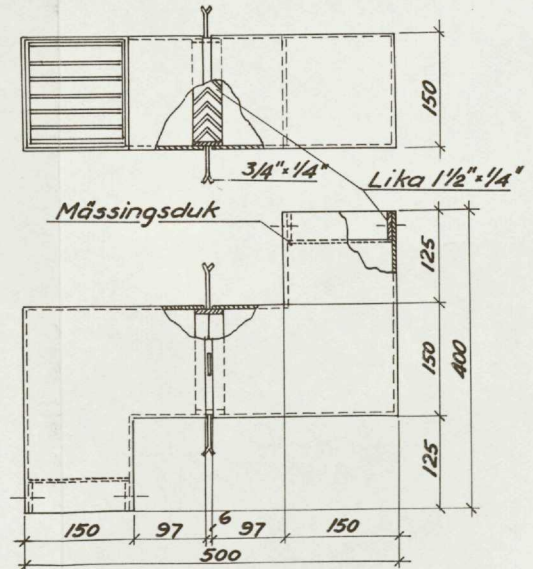


Fig. 3

Anvisningar:  
 Magasinet uppföres av hårdbränt tegel med  
 1/2 stens tjocka väggar.  
 Yttertak av korrugerad plåt, under-  
 lagspapp och 1" spånt bräder.  
 Betongtak 350 kg. E-cement pr. m<sup>3</sup>  
 betong.  
 Golv och grund 200 kg. E-cement  
 pr. m<sup>3</sup> betong.  
 Ovanpå betongtaket isoleras med  
 15cm. tjockt slagglager.  
 Armeringsjärn St. 37  
 Allt trävirke impregneras mot fukt.  
 Dörr enl. fig. 5.



Ventilationstrumma av 3 mm. plåt.  
 Mått i millimeter.



Sprängämnesmagasin  
 i tegelkonstruktion.  
 Mått i millimeter.

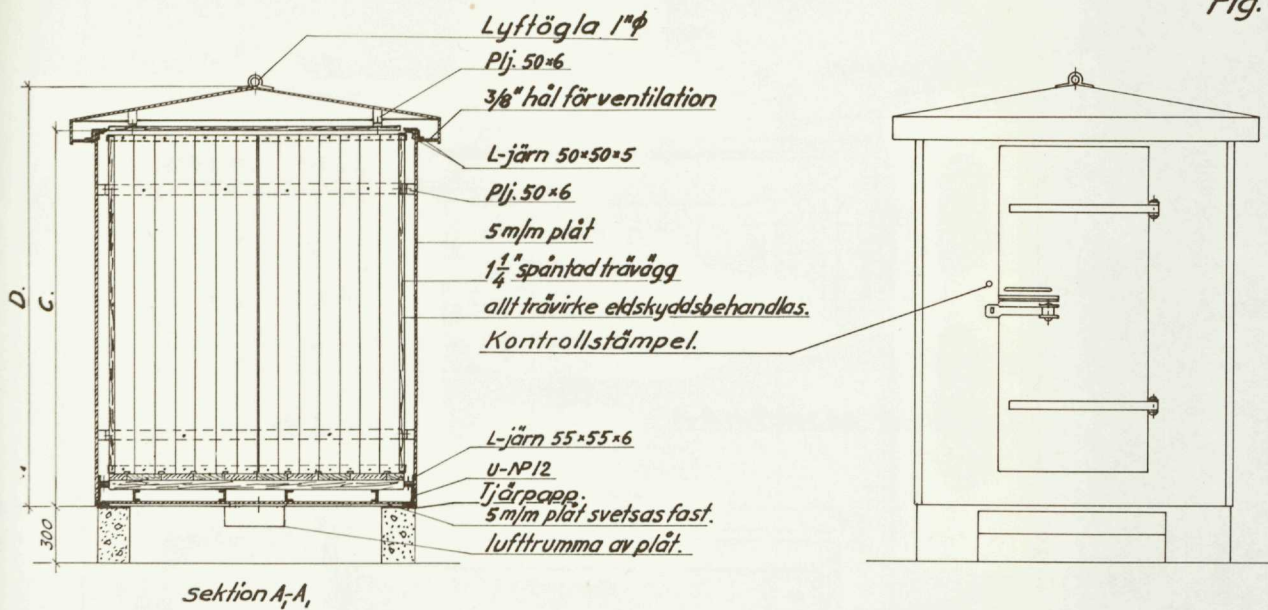
Måttabell. Mått i meter.

	3 tons	5 tons	10 tonsmagasin
a.	2,50	3,15	4,15
b.	3,30	3,95	4,95
c.	2,00	2,60	3,15
d.	2,80	3,40	3,95

Dm. 10 5 0 1 2 Met.

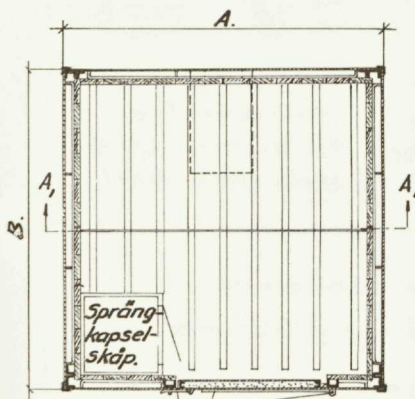


Fig. 4



Måttabell. Mått i millimeter.

Mått	750 kg.	1500 kg.	3200 kg.	6000 kg.
A	1300	1700	1700	4500
B	1300	1700	2850	2000
C	2000	2000	2000	2100
D	2270	2220	2220	2400



Sprängämnesmagasin  
i plåtkonstruktion.

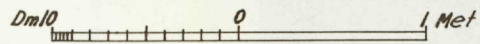


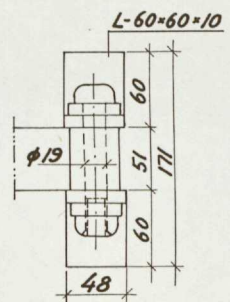
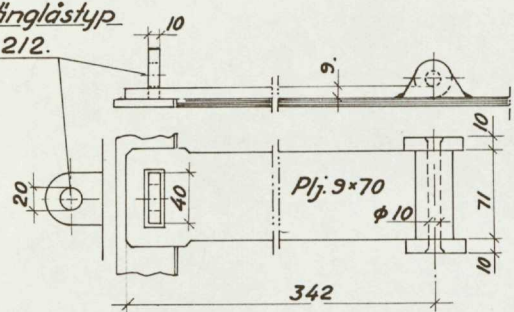


Fig. 5

Låsöverfall.  
Mått i millimeter.

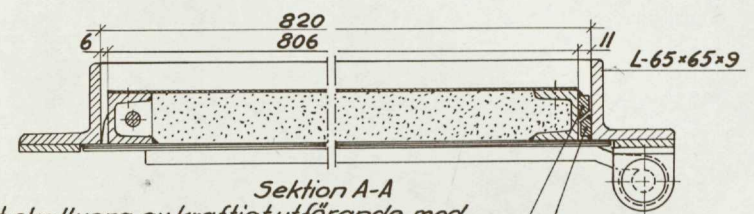
Gångjärn.  
Mått i millimeter.

Lämplig hänglåstyp  
Abloy nr. 212.



Låsklackar se sektion A-A.

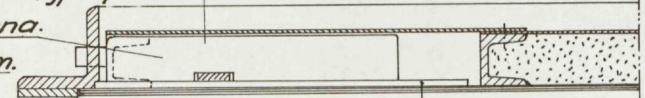
Handtag.  
Dropplist.



Låset skall vara av kraftigt utförande med minst 5 tillhållare; nyckel med osymmetriskt ax (lösning endast från utsidan). Nyckeln uttagbar endast då låskolvarna befinna sig i utlåst läge. Lämplig låstyp: Speciallås från AB Möbellås i Eskilstuna.

Järn svepsas längs hela vinkeljärnet. 4 st. låsklackar L=200 svepsas vid u-järnet.

Plåtfjocklek 5 mm.



Sektion C-C Manganstålplåt minst 5 mm.

Mått i millimeter.  
mm 100 0 100 200 mm.

Mitt för läsregeln gjutes enränna i sockeln med fall inåt magasinet.

Sektion B-B

Magasinsdörr.

Mått i millimeter.

0 500 1000 1500 mm.

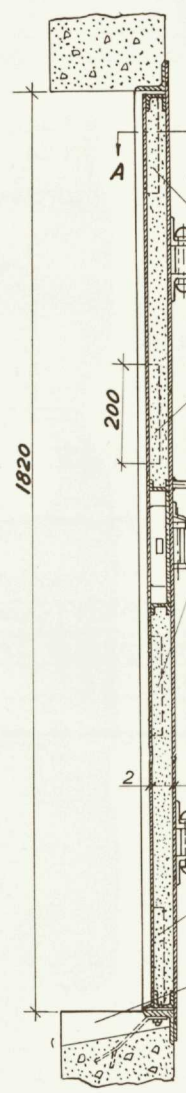
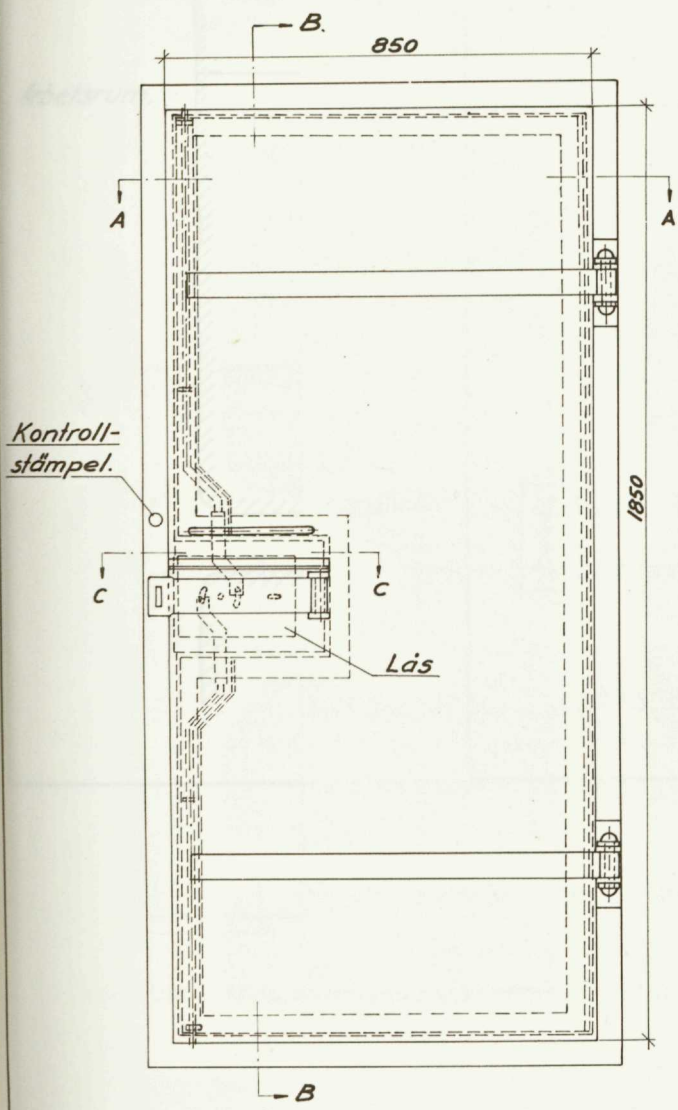
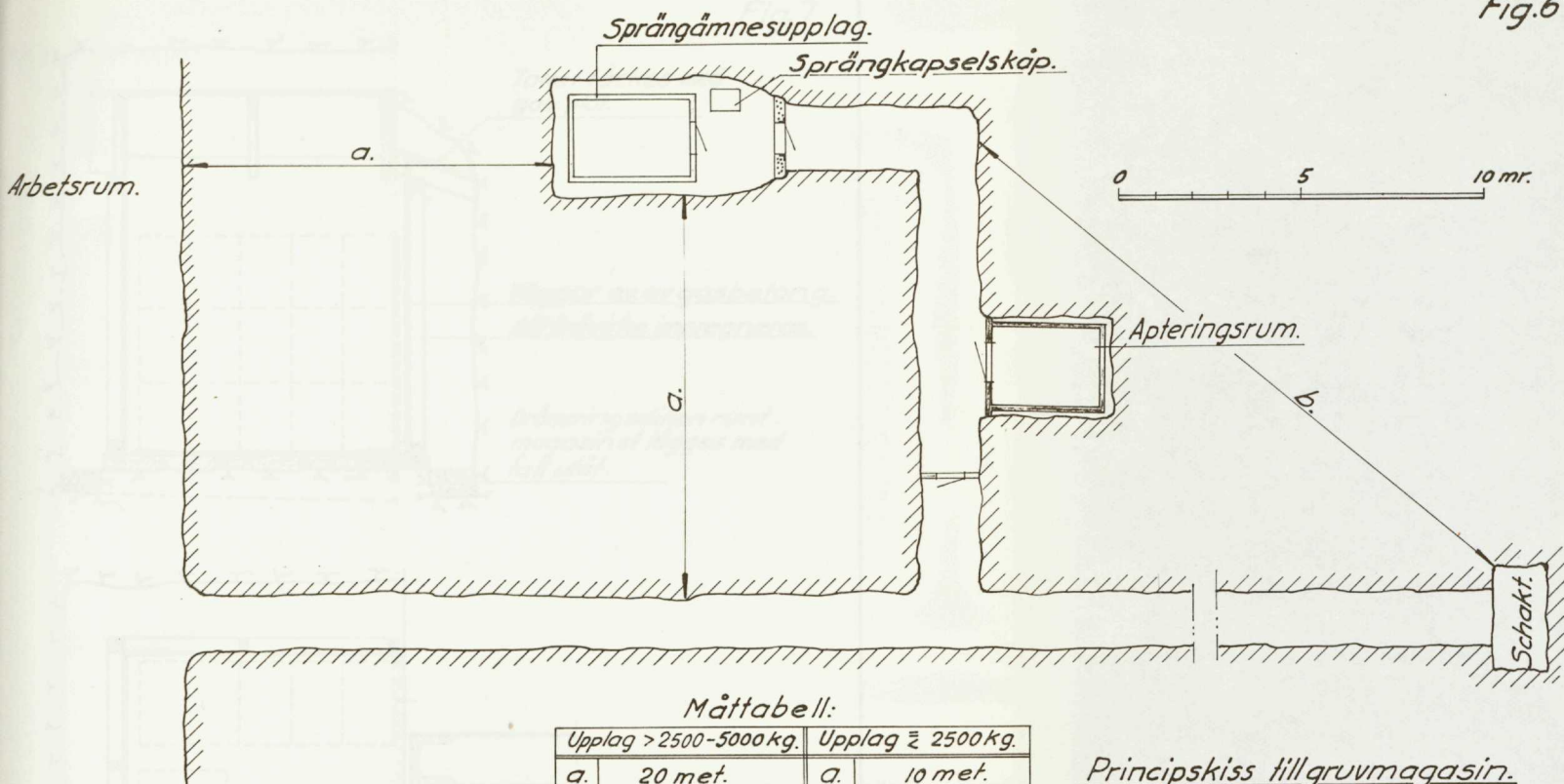






Fig.6



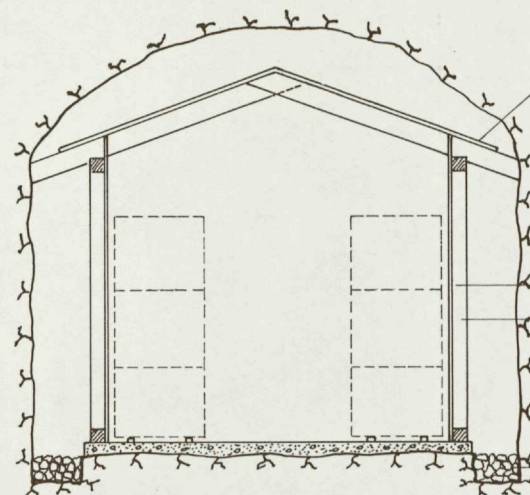
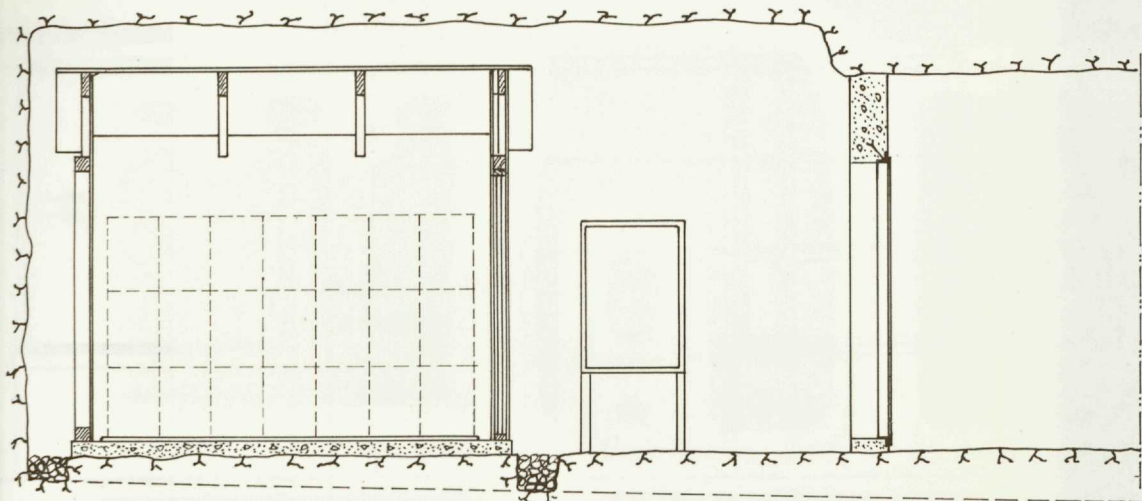
## Måttabell:

Upplag > 2500-5000 kg.		Upplag $\bar{z}$ 2500 kg.	
a.	20 met.	a.	10 met.
b.	30 -"-	b.	30 -"-

Principskiss till gruvmagasin.



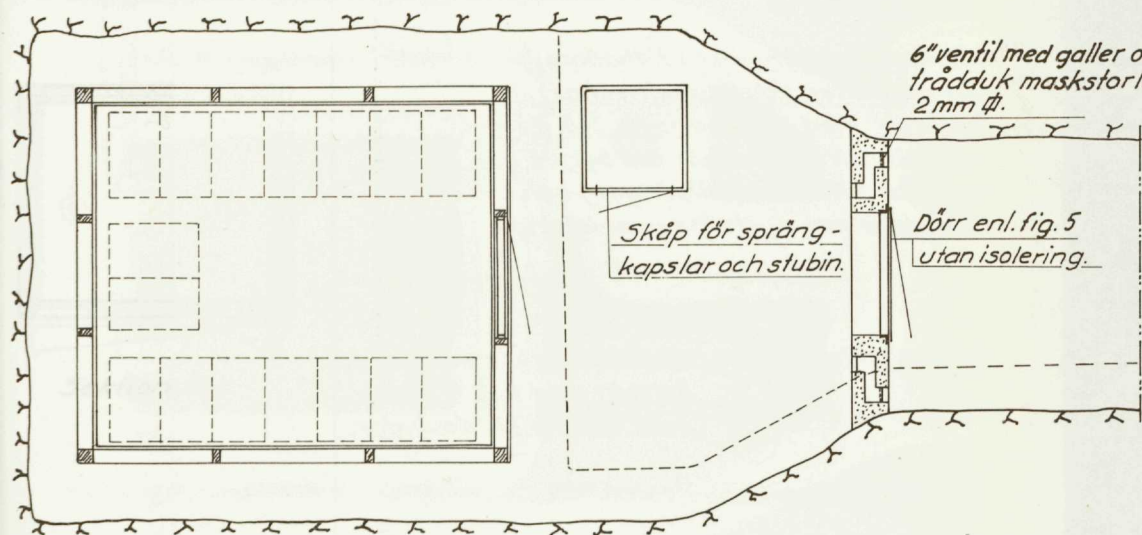
Fig. 7



Taket täckes med galv. plåt.

Väggar ev. av gasbetong.  
Allt trävirke impregneras.

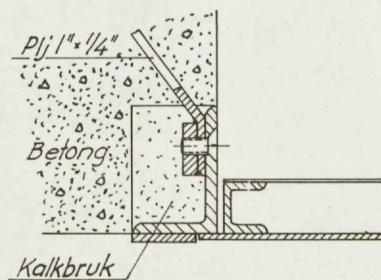
Dräneringsdiken runt  
magasinet lägges med  
fall utåt.



6" ventil med galler och  
trådduk maskstorlek  
2 mm  $\phi$ .

Skåp för språng-  
kaplar och stubin.

Dörr enl. fig. 5  
utan isolering.



Detalj för infästning av dörrkarm.

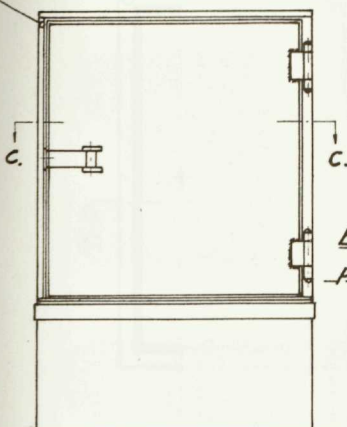
Gruvmagasin.

10 Dm. 0 1 2 3 Mr.



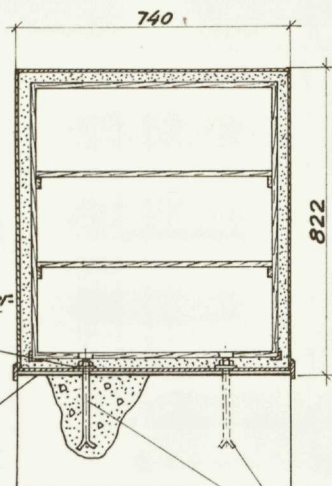
Fig. 8

Kontrollstämpel.



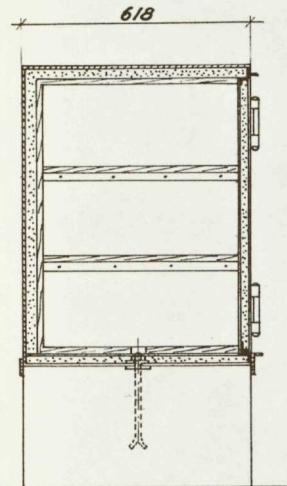
Bricka och läderpackning.

Tjårpapp.

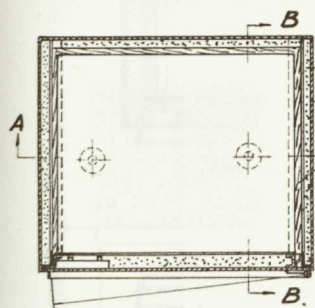


Sektion A-A

2 st. 3/4" fastsättningsbultar.



Sektion B-B



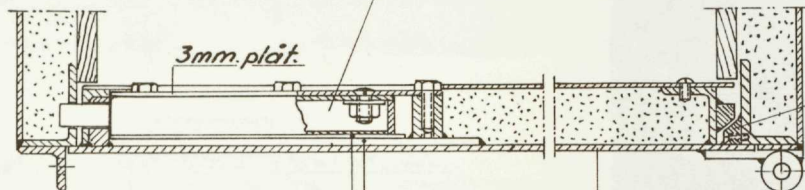
Sektion C-C

30 mm glasull- eller rockwoolmatta.

3 mm plåt svetsas.

Träinklädnad.

Lås med tvärskuren kolv och minst 5 tillhållare; avsett för låsning från en sida (osymmetriskt ax). Låstyp jämförbar med Stenmans nr. 265. Hänglås av kraftig konstruktion, härdad bygel, betryggande antal tillhållare (sårkringar) och avsett för låsning genom nyckelns omvridning.



Härdad stålplåt 2 mm. 4-5 mm plåt.

Dörr av 4 mm plåt.

Linjal skruvas fast vid karmen med 5 st. 1/4" skruv samt svetsas i båda ändar.

Sektion C-C

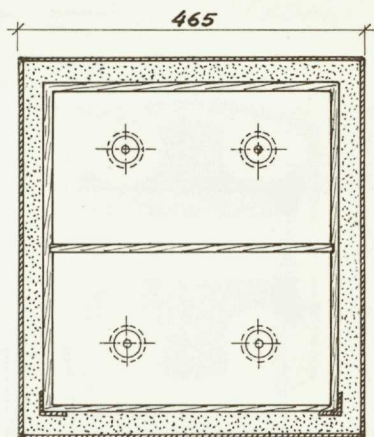
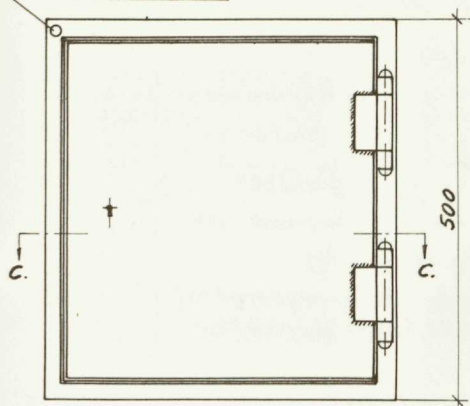
Förvaringsskåp  
för större handelsförråd av  
sprängämnen.

Mått i millimeter.

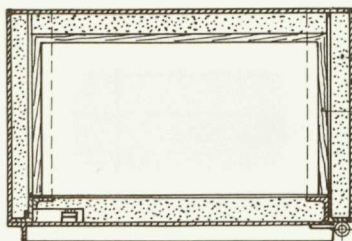
0 500 1000 mm.



Kontrollstämpel.

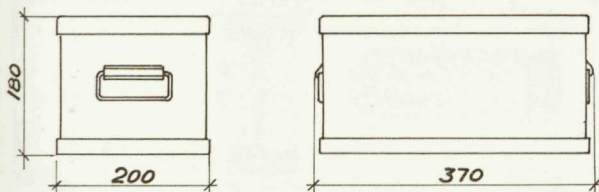


Sektion A-A



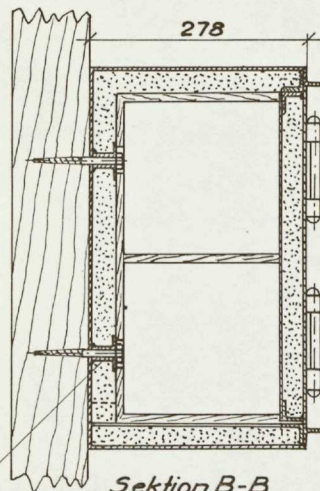
30 mm glasull- eller rockwoolmatta.  
3 mm plåt svetsas.  
Träinklädnad.

Sektion C-C



Unicabox för förvaring  
av sprängämne i skåpet.

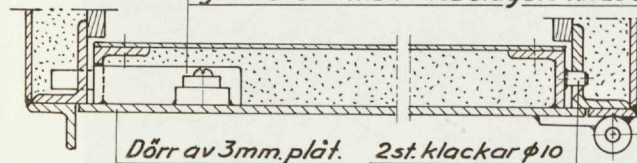
Fig. 9



Sektion B-B

4 st. 1/2" rör svetsas fast vid  
lådans baksida i.o.f. fast-  
sättning på vägg med 1/2"  
fransk skruv.

Lås med tvärkolv och minst fem  
tillhållare; avsett för låsning från  
en sida (osymmetrisk nyckel). Låstyp  
jämförbar med Låsbolagets nr. 298.



Dörr av 3 mm plåt. 2 st. klackar  $\phi 10$

Förvaringsskåp  
för mindre handelsförråd av  
sprängämnen m.m.

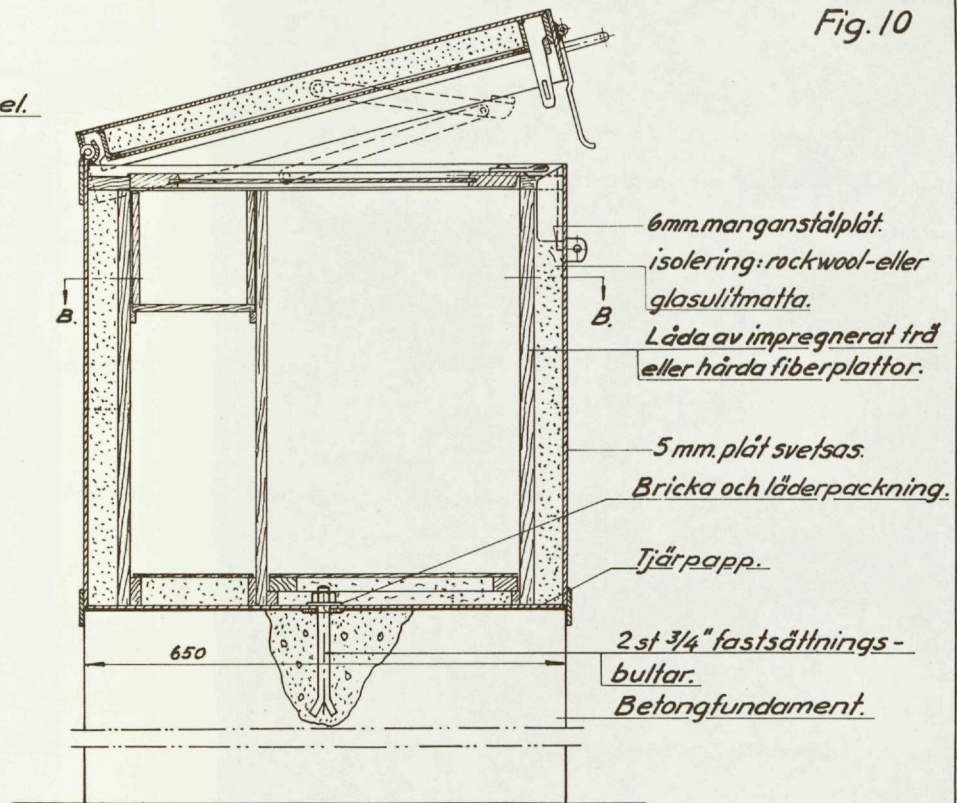
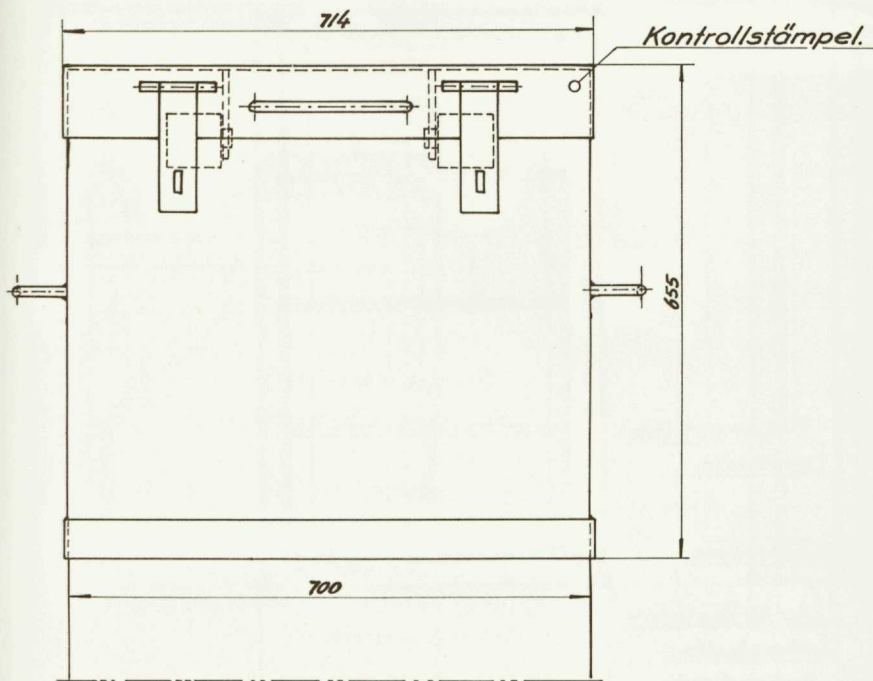
Mått i millimeter.

mm 100 0 500 mm.

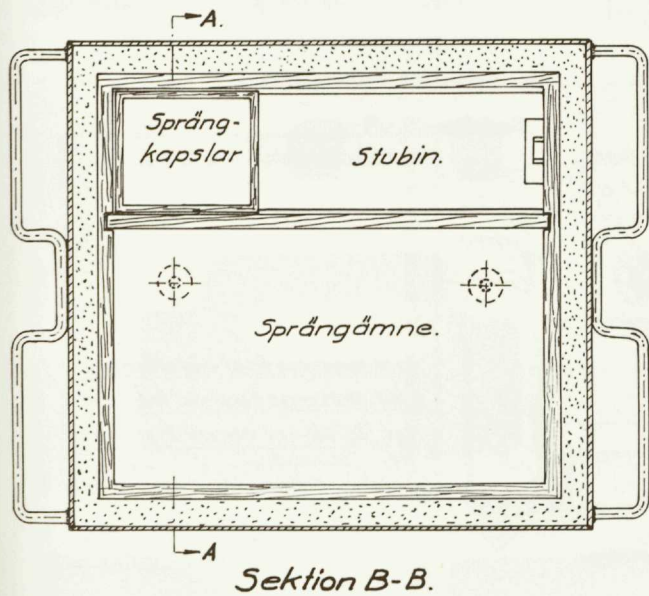




Fig. 10



Sektion A-A



Sektion B-B.

Sprängämneskista  
för större förbrukningsförråd.

Mått i millimeter.  
0 1 2 3 4 5 600 mm.



Kontrollstämpel.

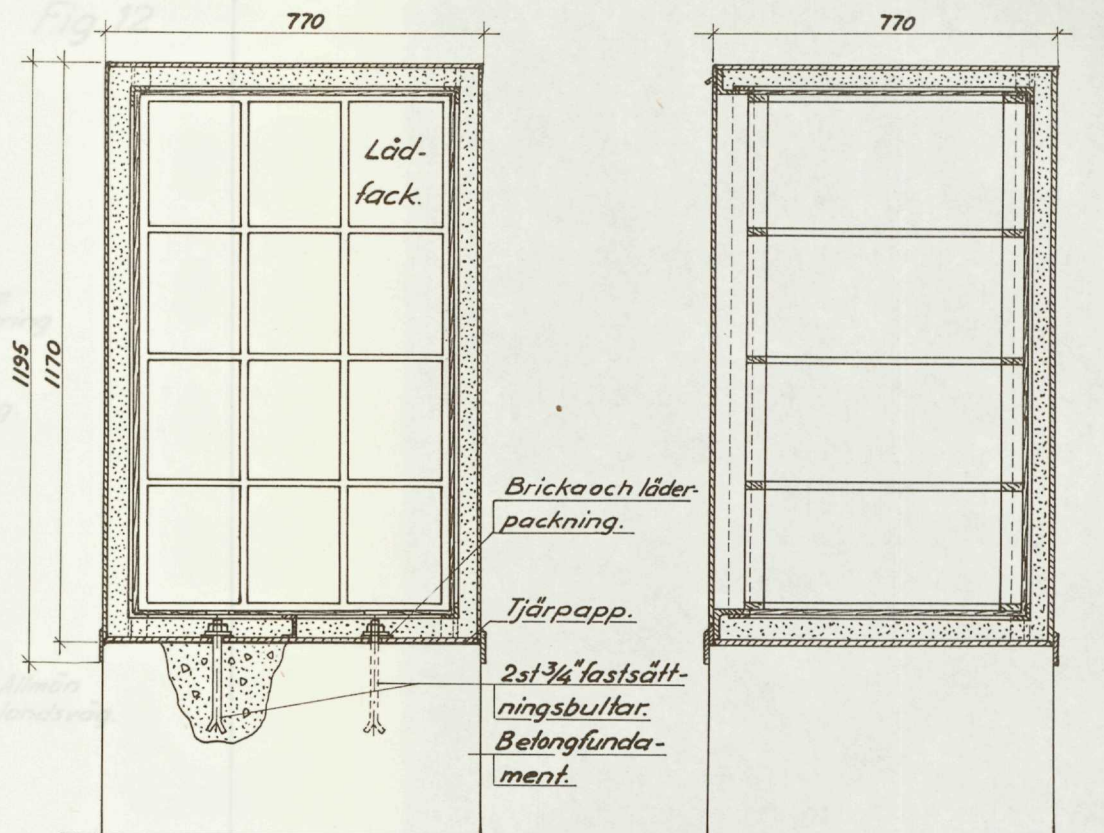
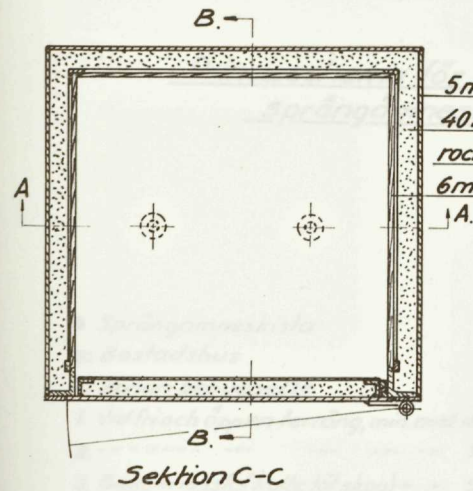
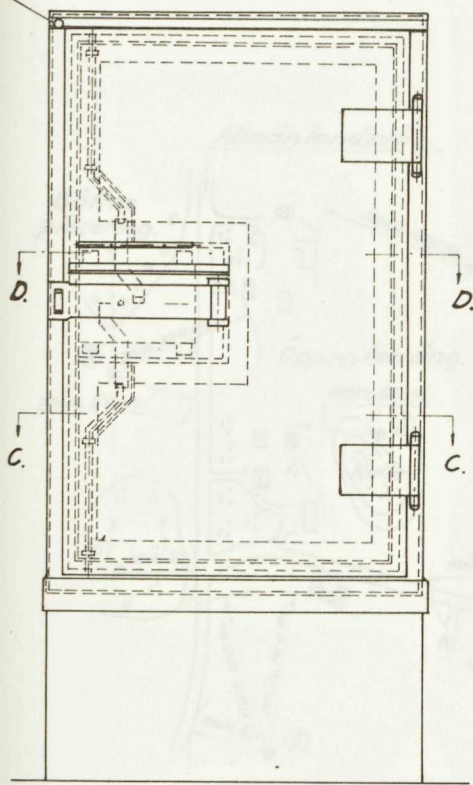
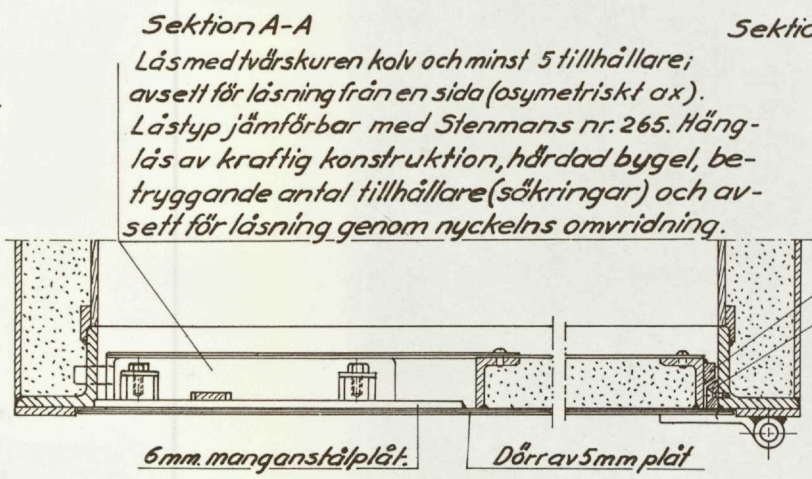


Fig. 11



Sektion A-A

Lås med tvärskuren kolv och minst 5 tillhållare; avsett för låsning från en sida (osymmetriskt ax). Låstyp jämförbar med Stenmans nr. 265. Hänglås av kraftig konstruktion, hårdad bygel, betryggande antal tillhållare (sökringar) och avsett för låsning genom nyckelns omvridning.

Sektion B-B

List svetsas fast vid dörren.  
List skruvas fast vid karmen  
9st. 1/4" skruv varav 2 st. mitt för gångjärnen.

Sektion D-D.

Större förbrukningsförråd alt. större handelsförråd för sprängämnen.  
Mått i millimeter.

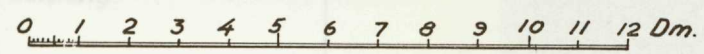


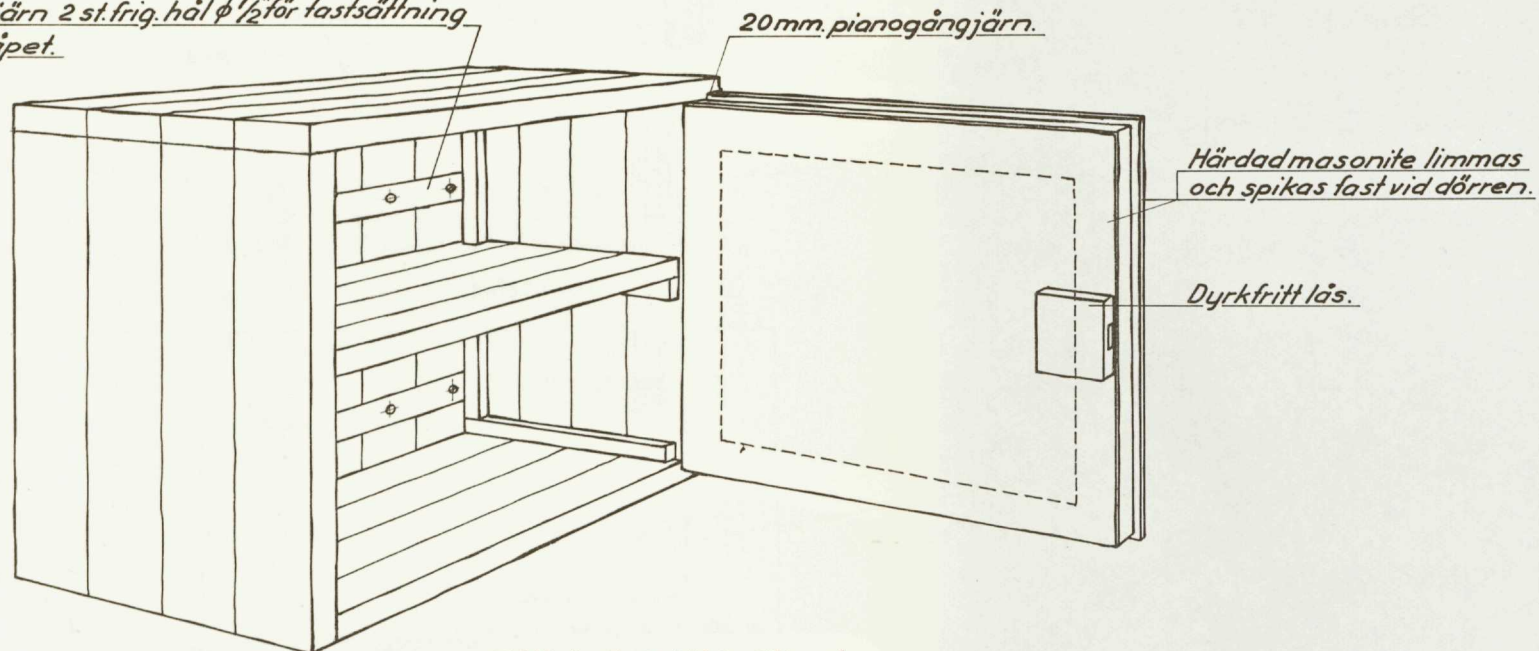






Fig. 13

Plattjärn 20\*3 infälles och skruvas fast vid skåpets bakstycke. I varje plattjärn 2 st. frig. hål  $\phi 1/2$  för fastsättning av skåpet.



Måttabell. Mått i millimeter.

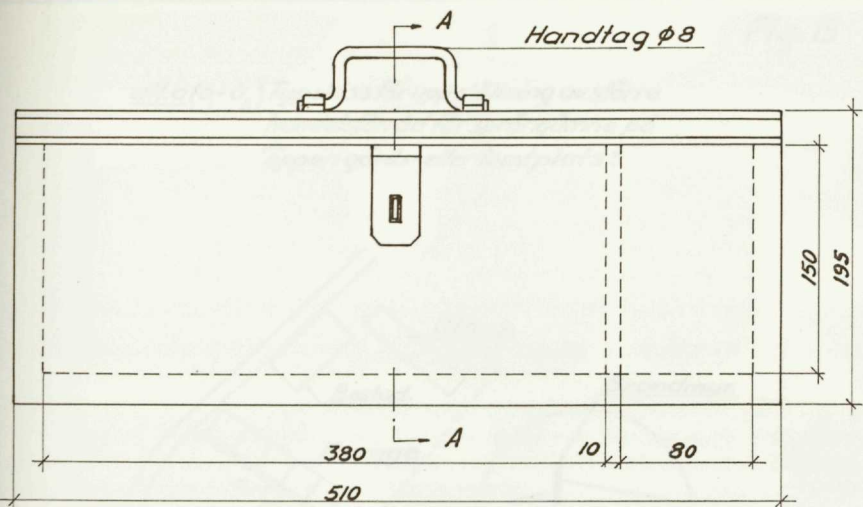
	Invändigt.	Utvändigt.
Längd	300	340
Höjd	310	350
Djup	175	215

Enkelt sprängämnesskåp  
för mindre förbrukningsförråd.  
Mått i millimeter.

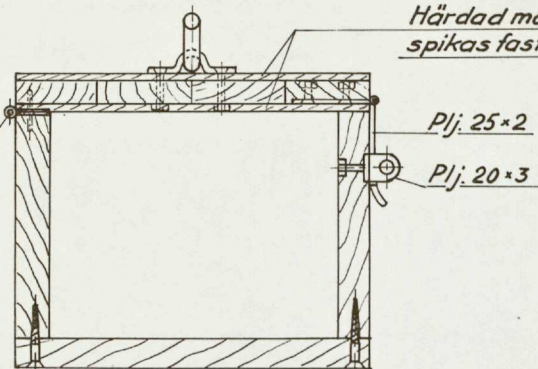




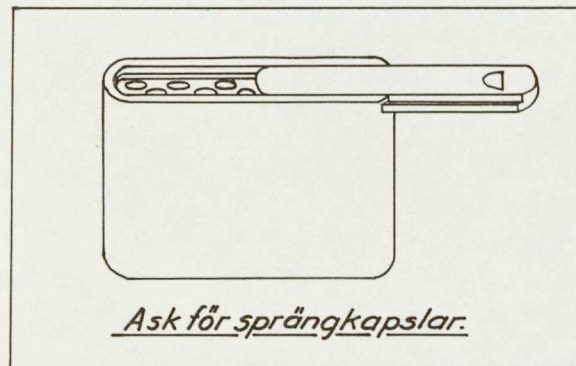
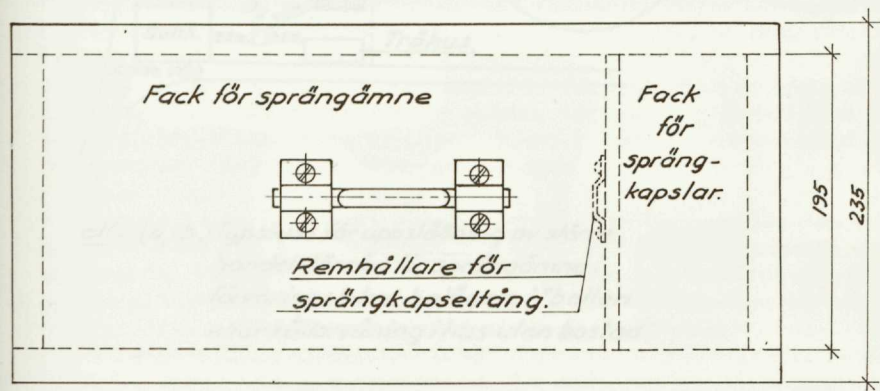
Fig. 14



20mm pianogångjärn.



Sektion A-A.



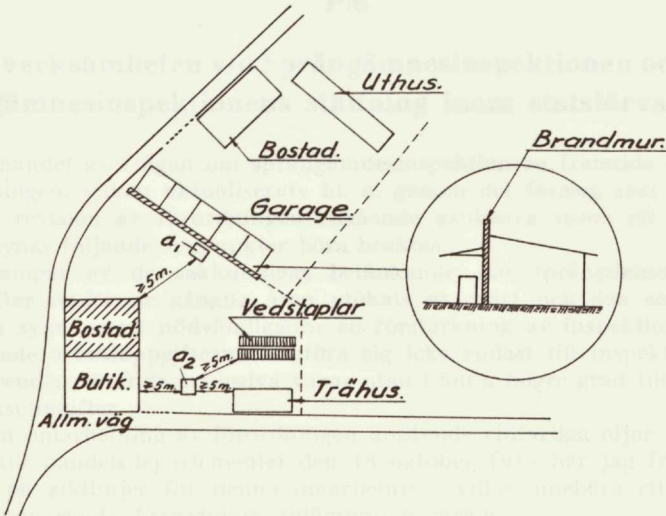
Handförråd på  
arbetsplats.  
Mätt i millimeter.

Cm. 10 0 1 2 3 4 5 Dm.

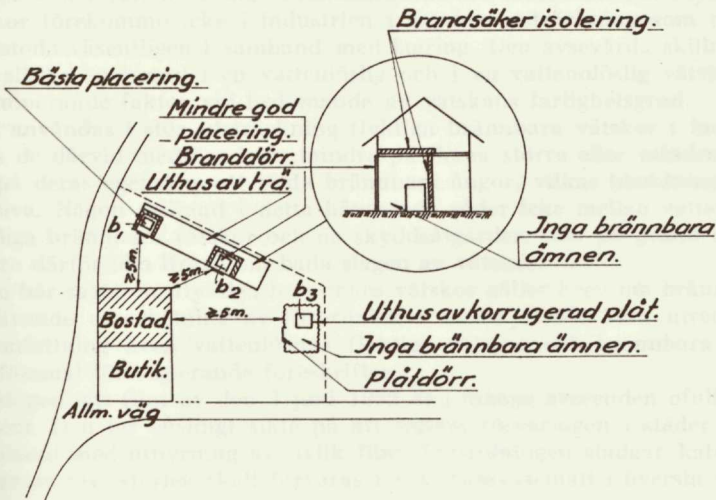


Fig. 15

alt. a ( $a_1$ - $a_2$ ) Typskiss för uppställning av större handelsförråd för sprängämne på "öppen gårds- eller tomtplats"



alt. b ( $b_1$ - $b_3$ ) Typskiss för uppställning av större handelsförråd för sprängämne i förvaringslokal belägen i "botten eller källarvåning i hus utan bostad"





## PM

## angående verksamheten vid Sprängämnesinspektionen och angående Sprängämnesinspektionens ställning inom statsförvaltningen.

Vid bedömandet av frågan om sprängämnesinspektionens framtida ställning inom statsförvaltningen, vilken aktualiserats bl. a. genom det förslag som 1942 års sakkunniga för revision av förordningen angående explosiva varor stå i begrepp att framlägga, synas följande synpunkter böra beaktas.

Såsom framgår av de sakkunnigas betänkande har sprängämnesinspektionens arbetsuppgifter under de gångna åren utökats avsevärt och den snabba tekniska utvecklingen synes snart nödvändigöra en förstärkning av inspektionens organisation. De ökade arbetsuppgifterna hänföra sig icke endast till inspektionens befattning med ärenden rörande explosiva varor utan i ännu högre grad till inspektionens övriga arbetsuppgifter.

Frågan om omarbetning av förordningen angående eldfarliga oljor är högst aktuell. I P.M. till handelsdepartementet den 18 oktober 1946 har jag framfört en del synpunkter på riktlinjer för denna omarbetning, vilka innebära ett väsentligt utökande av nuvarande förordnings tillämpningsområde.

Härom anföres bl. a.

»I samband med en omarbetning av förordningen bör utredas huruvida icke dess tillämpningsområde bör utvidgas. Nuvarande förordnings tillämpningsområde är i princip begränsat till att gälla flyktiga, brännbara vätskor, som icke till alla delar äro blandbara med vatten. Flyktiga brännbara vätskor, som till alla delar äro blandbara med vatten lämnas däremot enligt 1 § 4 utanför tillämpningsområdet. Vid tiden för förordningens tillkomst var utan tvivel skillnaden ur risksynpunkt mellan vattenlösliga och i vatten olösliga brännbara vätskor större än nu. Flyktiga brännbara vätskor förekommo icke i industrien i samma utsträckning som nu, utan farorna uppstodo väsentligen i samband med lagring. Den avsevärda skillnaden i svårighet att släcka en brand i en vattenlöslig och i en vattenolöslig vätska blev därför en dominerande faktor vid bedömande av vätskans farlighetsgrad.

Numera användas i stor utsträckning flyktiga brännbara vätskor i industrien. De faror, som de därvid medföra bero mindre på deras större eller mindre vattenlöslighet än på deras egenskap att bilda brännbara ångor, vilkas blandningar med luft äro explosiva. Någon skillnad i detta hänseende råder icke mellan vattenlösliga och vattenolösliga brännbara vätskor och de skyddsåtgärder, som på grund därav måste vidtagas äro därför lika ifråga om båda lagen av vätskor.

Vad som här sagts om flyktiga brännbara vätskor gäller även om brännbara gaser. Vid en blivande omarbetning av förordningen synes därför böra utredas om och i vilken omfattning även vattenlösliga flyktiga vätskor och brännbara gaser böra göras till föremål för reglerande föreskrifter.»

Förordningen om film av den 3 juni 1932 är i många avseenden ofullständig och inkonsekvent. Den tar ensidigt sikte på att reglera förvaringen i städer av biograf-film i samband med uthyrning av dylik film. Förordningen stadgar kategoriskt, att filmminnehav av viss storlek skall förvaras i s. k. filmkasematt i översta våningen av

brandsäkert hus. Medan t. ex. filmavfall enligt förordningen må förvaras i magasin enligt föreskrifter för explosiva varor av första klass i förordningen angående explosiva varor föreligger motsvarande medgivande icke ifråga om biograffilm. Under kriget, då det var angeläget att filmlagren flyttades utanför städerna, var det sålunda nödvändigt att anlita dispensvägen för att möjliggöra en sådan riktig åtgärd.

Redan på grund av de påpekade bristerna är sålunda en omarbetning av förordningen ett starkt önskemål, som uttalats från såväl brandmänna- som polishåll. Därvid synes böra övervägas att utsträcka tillämpningsområdet för en blivande ny filmförordning till att omfatta även den närbesläktade varan celluloid. Ur förslaget till ny förordning om explosiva varor har den i 4 § i 1928 års förordning intagna föreskriften angående tillverkning av rå-celluloid uteslutits under motivering »celluloid och råfilmtillverkningen synes böra i erforderlig utsträckning regleras i särskild mindre författning, vilken bör avse liknande tillverkningar, som medföra betydande brandrisker». Även på sagda område, som jämlikt förordningen om film är lagt under sprängämnesinspektionens tillsyn, är en ökning av tillsynsarbetet att förutse.

Av de ärenden, som jämlikt gällande förordningar det ankommer på sprängämnesinspektionen att handlägga är flertalet rena brandskyddsärenden. Detta är t. ex. fallet med ärenden härrörande av förordningar om eldfarliga oljor och om film. Utom dessa ärenden ha under senare åren alltfler brandskyddsärenden handlagts av sprängämnesinspektionen. Som exempel må nämnas kontroll av karbidlampor under krigen 1914—18 och 1939—45, kontrollen av flamskydd för gengasaggregat 1939—45, för närvarande har sprängämnesinspektionen på framställning av riksbrandinspektören och brandförsäkringsväsendet åtagit sig att utfärda anvisningar till undvikande av explosionsfara vid oljeeldning och att kontrollera oljeeldningsaggregat, ett åtagande som orsakat betydande arbete.

Att sprängämnesinspektionen ofta måste åtaga sig uppgifter avseende det kemiskt-tekniska förebyggande brandskyddet sammanhänger med den svaga organisation riksbrandinspektionen erhållit. Sagda inspektion saknar helt organ för denna del av det förebyggande brandskyddet. Beaktar man därjämte att explosion tekniskt sett är ett specialfall av brand framstår det som ett starkt önskemål att åstadkomma organisatorisk samverkan mellan riksbrand- och sprängämnesinspektionerna.

Hur detta lämpligen skall ske bör givetvis göras till föremål för en särskild utredning. Emellertid vill jag till en dylik utredning redan nu bidra med några synpunkter på sprängämnesinspektionens och brandväsendets nuvarande och framtida uppgifter, som en 10-årig verksamhet inom sprängämnesinspektionen lämnat.

Storleken av de värden, som årligen gå till spillo genom brand torde väl motivera kraftiga åtgärder för att skapa en kompetent och slagkraftig organisation för att svara för såväl det förebyggande som det bekämpande brandskyddet.

För att ge en dylik institution den självständighet och det oberoende av ovidkommande intressen som erfordras för att den utan tyngande byråkratiska former skall kunna samarbeta med statliga och kommunala myndigheter ävensom med näringslivet i hela riket bör övervägas att giva den en fristående ställning direkt underställd Kungl. Maj:t. Den synes inom sig böra innefatta ett organ för kemiskt-tekniskt förebyggande brandskydd, ett organ med byggnadsteknisk- och stadsplaneexpertis och ett organ för det bekämpande brandskyddet med uppgift att organisera och inspektera landets brandkårer och även i samarbete med civilförsvarsstyrelsen handlägga ärenden avseende brandskydd i krig och vid krigsfara.

I denna institution kan sprängämnesinspektionen lämpligen inpassas som en kemiskt-teknisk byrå för förebyggande brandskydd. Stommen och erfarenheten härför finnes redan inom inspektionen. Organisationen finge endast förstärkas med hänsyn till de inledningsvis påpekade ökade och ständigt växande arbetsuppgifterna.

Utomordentligt viktigt är att en institution av här ifrågasatt art förfogar över tillfredsställande resurser för att göra alla de undersökningar, som en kemiskt-tek-

nisk utredning av frågor avseende det förebyggande brandskyddet kräver. Detta innebär kravet på ett välorganiserat laboratorium för dylika undersökningar. Vid övervägande av framkomliga vägar att med minsta kostnad vinna ett sådant mål har jag undersökt verksamheten vid laboratorier, vilka inom andra institutioner handlägga liknande uppgifter. Det visar sig därvid, att vid kriminaltekniska anstaltens laboratorium utföras ett stort antal undersökningar beträffande brandorsaker, explosioner och sprängningsolyckor ävensom vapen- och ammunitionsundersökningar m. m., vilka undersökningar före kriminaltekniska anstaltens tillkomst ofta utfördes av sprängämnesinspektionen. Fortfarande beror det ofta på en tillfällighet om polismyndighet i visst fall begär utredning genom kriminaltekniska anstalten eller sprängämnesinspektionen. Sprängämnesinspektionen är ofta i behov av utredningar avseende inbrottsäkerhet, låsanordningar o. d., vilka beredvilligt lämnats av anstalten. Det synes därför vara en mycket intim överensstämmelse mellan vissa av kriminaltekniska anstaltens undersökningar och de vilka skulle komma att erfordras vid ett brand- och explosionstekniskt laboratorium inom den här ifrågasatta institutionen och det synes därför böra undersökas om icke med fördel ett för kriminaltekniska anstalten och sagda institution gemensamt laboratorium kunde organiseras. De resurser sprängämnesinspektionens laboratorium nu förfogar över skulle under sådana förhållanden ingå i det gemensamma laboratoriet. Från början skulle detta utföra endast de tekniska utredningar, som erfordras för verksamheten vid den ifrågasatta kemiskt-tekniska byrån, häri även inräknat sådana typbesiktningar, som hittills utförts utanför sprängämnesinspektionen såsom provning av flamskydd och oljeeldningsaggregat, typprovning av vissa värmeapparater för hushållet m. m. Men därjämte torde snart ett behov av ett organ för brandteknisk forskning göra sig gällande, varför man kan förutse, att det föreslagna laboratoriet kan komma att erfordras för en ytterligare vidgad verksamhet. Samarbetet med kriminaltekniska anstalten skulle organisatoriskt underlättas om såsom föreslagits av 1942 års sakkunniga sprängämnesinspektionen överflyttas under inrikesdepartementet.

Den nuvarande riksbrandinspektionen kunde efter förstärkning bilda stommen i en byrå med brandbekämpande uppgifter enligt vad ovan anförts.

Den byggnadstekniska expertisen skulle måhända i erforderlig grad kunna erhållas genom samarbete i någon form med byggnadsstyrelsen t. ex. genom att någon tjänsteman där finge tjänstgöra inom institutionen.

Viktigt är att ledningen av ett här skisserat verk kommer i händerna på en god arbetskraft med organisations- och ledareförmåga och med förmåga att etablera ett gott samarbete åt alla håll. Sysslan bör göras eftersträvsansvärd för duktigt folk och därför givas överdirektörs ställning. Till sitt förfogande bör överdirektören ha ett kansli med en kanslichef med erforderlig formell kompetens.

Stockholm den 23 oktober 1947.

*C. F. Westrell.*



## Innehållsförteckning

	Sid.	
<i>Skrivelse till Herr Statsrådet och Chefen för Kungl. Handelsdepartementet . .</i>	3	
	Förordning	Motiv*
<i>Förslag till förordning angående explosiva varor . . . . .</i>	5	
1 kap. Om förordningens tillämpningsområde . . . . .	5	106
A. Om vad som förstås med explosiva varor m. m. . . . .	5	106
B. Om förteckning över explosiva varor, som må inom riket tillverkas m. m. . . . .	6	110
C. Om särskilda bestämmelser rörande statlig myndighets befattning med explosiva varor för krigsmaktens behov . . . . .	8	111
2 kap. Om behörighet att tillverka explosiva varor . . . . .	8	111
A. Allmänna bestämmelser . . . . .	8	111
B. Om behörighet att fabriksmässigt tillverka explosiva varor . . . . .	9	112
C. Om behörighet att hantverksmässigt eller eljest i mindre omfattning tillverka explosiva varor . . . . .	13	117
D. Om behörighet att tillverka explosiva varor försöksvis i små kvantiteter . . . . .	15	117
3 kap. Om fabriker och tillverkningslokaler samt ordningsföreskrifter för tillverkning . . . . .	16	118
A. Om fabriker . . . . .	16	118
B. Om tillverkningslokaler för hantverksmässigt eller eljest i mindre omfattning bedriven tillverkning samt om försöksfabriker . . . . .	18	119
C. Ordningsföreskrifter vid tillverkning . . . . .	19	119
4 kap. Om förpackning och märkning . . . . .	20	120
A. Fabriksförpackning . . . . .	20	120
B. Minuthandelsförpackning . . . . .	21	121
5 kap. Om förvaring av explosiva varor . . . . .	21	121
A. Allmänna bestämmelser om förvaring . . . . .	21	121
B. Fabriks- och upplagsmagasin samt tillfälliga upplag . . . . .	22	122
C. Detaljhandelsförråd . . . . .	24	124

\* Siffrorna i denna kolumn hänvisa till den speciella motiveringen till förordningens detaljbestämmelser.

	Förordning	Motiv
D. Förbrukningsförråd av sprängämnen, krut och sprängkraftiga tändmedel .....	25	127
1. Större förbrukningsförråd .....	25	127
2. Mindre förbrukningsförråd .....	26	128
E. Handförråd å arbetsplats av sprängämnen, krut och sprängkraftiga tändmedel .....	27	128
F. Förbrukningsförråd av ammunition, icke sprängkraftiga tändmedel och pyrotekniska varor .....	27	129
G. Särskilda bestämmelser rörande förvaring av vissa slag av explosiva varor .....	28	129
H. Närmare föreskrifter om hur förvaringsrum för explosiva varor skola vara inrättade samt om kontroll över tillverkningen av vissa förvaringspersedlar m. m. ....	28	130
6 kap. Om transport av explosiva varor .....	29	130
A. Allmänna bestämmelser om transport .....	29	130
B. Särskilda bestämmelser om transport av explosiva varor av transportklass B, C och D .....	30	133
1. Om tillsyn över transport m. m. ....	30	133
2. Om järnvägstransport .....	33	133
3. Om transport landvägen annorledes än med järnväg .....	35	135
4. Om transport sjöledes .....	37	136
7 kap. Om behörighet att idka handel med explosiva varor ...	40	137
8 kap. Om behörighet att till riket införa explosiva varor .....	44	139
9 kap. Om behörighet för annan än tillverkare och handlande att förvärva och innehava explosiva varor .....	44	139
A. Allmänna bestämmelser om förvärv och innehav av sprängämnen, krut, ammunition, tändmedel och pyrotekniska varor .....	44	139
B. Om innehav av explosiva varor i upplagsmagasin och tillfälligt upplag .....	47	144
C. Om innehav av förbrukningsförråd av sprängämnen, krut och sprängkraftiga tändmedel .....	49	145
1. Större förbrukningsförråd .....	49	145
2. Mindre förbrukningsförråd .....	51	146
3. Kringföringsförråd .....	53	148
D. Om inköpskort för vissa slag av ammunition m. m. ....	54	150
10 kap. Om innehavares åligganden i fråga om explosiv varas vård och behöriga handhavande .....	56	151
11 kap. Ansvarsbestämmelser .....	59	154
12 kap. Om tillsyn över förordningens efterlevnad m. m. ....	62	154
Övergångsbestämmelser .....	63	155

	Sid.
<i>Motiv</i> .....	65
I. Inledning .....	65
Gällande lagstiftning angående explosiva varor och dess allmänna brister .....	65
1941 års utredning angående förvaring av explosiva varor .....	66
Tillkallandet av 1942 års sakkunniga .....	67
II. Allmän motivering till de sakkunnigas förslag .....	68
De av de sakkunniga framlagda särskilda förslagen .....	68
Huvudsakliga ändringar enligt förslagen .....	69
a) Förordningen gives en mera överskådlig uppställning .....	69
b) Den nuvarande indelningen av de explosiva varorna i två klasser avskaffas .....	70
c) De explosiva varorna indelas efter användning och gängse benämningar i fem huvudslag .....	72
d) Med hänsyn till den större eller mindre transportsäkerheten indelas de explosiva varorna i fem transportklasser .....	73
e) Förteckning upprättas över samtliga slag av varor, å vilka förordningen äger tillämpning .....	74
f) Icke tidsbeständiga och mindre väsentliga tekniska bestäm- melser utmönstras ur förordningen och överförs till till- lämpningsföreskrifter .....	76
g) Kungörelse med särskilda bestämmelser i vissa avseenden rörande statlig myndighets befattning med explosiva varor för krigsmaktens behov utfärdas .....	78
h) Rätten att tillverka explosiva varor utan tillstånd inskränkes	80
i) Bestämmelserna rörande förvaring skärpas .....	81
j) Tillsynen över explosiva varor under transport regleras .....	84
k) Beslutanderätten i flertalet ärenden rörande förvärv och innehav av explosiva varor överflyttas till de lokala polis- myndigheterna .....	86
l) Rätten att innehava sprängämnen mot s. k. säkerhetsintyg avskaffas .....	90
m) Vapenkungörelsens bestämmelser angående förvärv av ammu- nition överförs till förordningen och förenklas .....	94
n) Explosiva varor, som äro avsedda uteslutande eller huvudsak- ligen för militära ändamål, särskiljas under beteckningen militära explosiva varor och få i princip icke innehavas av annan än kronan .....	98
o) Kulammunition för handvapen får förvärvas mot inköpskort, som tillhandahållas behörig vapeninnehavare av polismyn- digheten .....	99
p) Innehavarens allmänna åligganden i fråga om explosiva varors vård och behöriga handhavande regleras mera utförligt. Ansvarsbestämmelserna skärpas och en mera effektiv till- syn över förordningens tillämpning förutsättes .....	102
q) Förordningens överflyttning från handels- till inrikesdeparte- mentet ifrågasättes .....	104

III. Speciell motivering till förordningens detaljbestämmelser. Se innehållsförteckningen till författningstexten ovan.

Bilaga A.	Utkast till tillämpningskungörelse .....	157
	Avd. 1. Förteckning över explosiva varor, som må inom riket tillverkas eller till riket införas .....	157
	Avd. 2. Av chefsmyndigheten utfärdade föreskrifter angående sammansättning, förpackning, innehav utan tillstånd m. m. ....	167
	Avd. 3. Föreskrifter rörande metoder för undersökning av explosiva varor .....	184
	Avd. 4. Föreskrifter angående förvaring och förvaringsrum ....	185
	Avd. 5. Bestämmelser om transport av explosiva varor .....	195
	Avd. 6. Typritningar .....	197
Bilaga B.	PM angående verksamheten vid Sprängämnesinspektionen och angående Sprängämnesinspektionens ställning inom statsförvaltningen .....	225

---





# Statens offentliga utredningar 1948

## Systematisk förteckning

(Siffrorna inom klammer beteckna utredningarnas nummer i den kronologiska förteckningen.)

**Allmän lagstiftning. Rättsskipning. Fångvård.**  
Betänkande med förslag till ändrad butikstängningslagstiftning. [3]  
Markutredningen. 1. Betänkande med förslag till vissa ändringar i expropriationslagstiftningen. [4]

**Statsförfattning. Allmän statsförvaltning.**

**Kommunalförvaltning.**

**Statens och kommunernas finansväsen.**

**Politi.**

Parlamentariska undersökningskommissionen ang. flyktärenden och säkerhetstjänst. 3. Betänkande ang. säkerhetstjänstens verksamhet. [7]

**Nationalekonomi och socialpolitik.**

**Hälso- och sjukvård.**

**Allmänt näringsväsen.**

Elkraftutredningens redogörelse nr 2:6—7. Redogörelse för detaljdistributörerna samt deras räkraftkostnader och priser vid distribution av elektrisk kraft. Jönköpings län och Kronobergs län. [6]

**Fast egendom. Jordbruk med binärningar.**

Betänkande med förslag rörande organisation och avlöningsförhållanden m. m. vid lantmäteristyrelsen och länslantmäterikontoren. [1]  
Betänkande med utredning och förslag rörande organisationen av verksamheten för jordbrukets yttre och inre rationalisering. [2]

**Vattenväsen. Skogsbruk. Bergsbruk.**

**Industri.**

**Handel och sjöfart.**

Betänkande med förslag till ny Kungl. Maj:ts förordning ang. explosiva varor m. m. [8]

**Kommunikationsväsen.**

**Bank-, kredit- och penningväsen.**

**Försäkringsväsen.**

**Kyrkoväsen. Undervisningsväsen.**

**Andlig odling i övrigt**

Trädgårdsundervisningen. [5]

**Försvarsväsen.**

**Utrikes ärenden. Internationell rätt.**